

(EN) INSTRUCTION MANUAL  
 (IT) MANUALE D'ISTRUZIONE  
 (FR) MANUEL D'INSTRUCTIONS  
 (ES) MANUAL DE INSTRUCCIONES  
 (DE) BEDIENUNGSANLEITUNG  
 (RU) РУКОВОДСТВО ПОЛЬЗОВАТЕЛЯ  
 (PT) MANUAL DE INSTRUÇÕES  
 (EL) ΕΓΧΕΙΡΙΔΙΟ ΧΡΗΣΗΣ  
 (NL) INSTRUCTIEHANDLEIDING  
 (HU) HASZNÁLATI UTASÍTÁS  
 (RO) MANUAL DE INSTRUCȚIUNI  
 (SV) BRUKSANVISNING  
 (DA) INSTRUKTIONSMANUAL  
 (NO) BRUKERVEILEDNING  
 (FI) OHJEKIRJA  
 (CS) NÁVOD K POUŽITÍ  
 (SK) NÁVOD NA POUŽITIE  
 (SL) PRIROČNIK Z NAVODILI ZA UPORABO  
 (HR-SR) PRIRUČNIK ZA UPOTREBU  
 (LT) INSTRUKCIJŲ KNYGELĖ  
 (ET) KASUTUSJUHEND  
 (LV) ROKASGRĀMATA  
 (BG) РЪКОВОДСТВО С ИНСТРУКЦИИ  
 (PL) INSTRUKCJA OBSŁUGI  
 (AR) دليل التشغيل

EN IT FR ES DE RU PT  
 EL NL HU RO SV DA  
 NO FI CS SK SL HR-SR  
 LT ET LV BG PL AR



**MIG-MAG • TIG (DC) • MMA**



- ▶ (EN) Professional MIG-MAG, TIG (DC), MMA welding machines with inverter.
- ▶ (IT) Saldatrici professionali ad inverter MIG-MAG, TIG (DC), MMA.
- ▶ (FR) Postes de soudage professionnels à inverseur MIG-MAG, TIG (DC), MMA.
- ▶ (ES) Soldadoras profesionales con inverter MIG-MAG, TIG (DC), MMA.
- ▶ (DE) Professionelle Schweißmaschinen MIG-MAG, TIG (DC), MMA mit Invertertechnik.
- ▶ (RU) Профессиональные сварочные аппараты с инвертером MIG-MAG, TIG (DC), MMA.
- ▶ (PT) Aparelhos de soldar profissionais com variador de frequência MIG-MAG, TIG (DC), MMA.
- ▶ (EL) Επαγγελματικοί συγκολλητές με ινβέρτερ MIG-MAG, TIG (DC), MMA.
- ▶ (NL) Professionele lasmachines met inverter MIG-MAG, TIG (DC), MMA.
- ▶ (HU) Professzionális MIG-MAG, TIG (DC), MMA inverthegeztők.
- ▶ (RO) Aparate de sudură cu inverter pentru sudura MIG-MAG, TIG (DC), MMA, destinate uzului profesional.
- ▶ (SV) Professionella svetsar med växelriktare MIG-MAG, TIG (DC), MMA.
- ▶ (DA) Professionelle svejsemaskiner med inverter MIG-MAG, TIG (DC), MMA.
- ▶ (NO) Profesjonelle sveisebrenner med inverter MIG-MAG, TIG (DC), MMA.
- ▶ (FI) Ammattihiatuslaitteet vaihtosuuntaajalla MIG-MAG, TIG (DC), MMA.
- ▶ (CS) Profesionální svařovací agregáty pro svařování MIG-MAG, TIG (DC), MMA.
- ▶ (SK) Profesionálne zvaracie agregáty pre zváranie MIG-MAG, TIG (DC), MMA.
- ▶ (SL) Profesionalni varilni aparati s frekvenčnim menjalnikom MIG-MAG, TIG (DC), MMA.
- ▶ (HR-SR) Profesionalni stroj za varenje sa inverterom MIG-MAG, TIG (DC), MMA.
- ▶ (LT) Profesionalūs suvirinimo aparatai su Inverteriu MIG-MAG, TIG (DC), MMA.
- ▶ (ET) Inverter MIG-MAG, TIG (DC), MMA professionaalsed keevitusaparaadid.
- ▶ (LV) Profesionālie metināšanas aparāti ar inverteru MIG-MAG, TIG (DC), MMA metināšanai.
- ▶ (BG) Професионални инверторни електрожени за заваряване MIG-MAG, TIG (DC), MMA.
- ▶ (PL) Profesjonalne spawarki inwerterowe MIG-MAG, TIG (DC), MMA.
- ▶ (AR) آلات لحام احترافية ذات محول للحام بالقوس المعدني بالغاز الخامل- القوس المعدني بالغاز النشط، لحام بغاز التنجستن الخامل (تيار مستمر)، لحام بالقوس المعدني اليديوي.

(EN)	EXPLANATION OF DANGER, MANDATORY AND PROHIBITION SIGNS.	(DA)	OVERSIGT OVER FARE, PLIGT OG FORBUDSSIGNALER.
(IT)	LEGENDA SEGNALI DI PERICOLO, D'OBBLIGO E DIVIETO.	(NO)	SIGNALERINGSTEKST FOR FARE, FORPLIKTELSER OG FORBUDT.
(FR)	LEGENDE SIGNAUX DE DANGER, D'OBLIGATION ET D'INTERDICTION.	(FI)	VAROITUS, VELVOITUS, JA KIELTOMERKIT.
(ES)	LEYENDA SEÑALES DE PELIGRO, DE OBLIGACION Y PROHIBICIÓN.	(CS)	VYSVĚTLIVKY K SIGNÁLŮM NEBEZPEČÍ, PŘÍKAZŮM A ZÁKAZŮM.
(DE)	LEGENDE DER GEFÄHREN-, GEBÖTS- UND VERBOTSSZEICHEN.	(SK)	VYSVĚTLIVKY K SIGNÁLŮM NEBEZPEČENSTVA, PŘÍKAZOM A ZÁKAZOM.
(RU)	ЛЕГЕНДА СИМВОЛОВ БЕЗОПАСНОСТИ, ОБЯЗАТЕЛЬНОСТИ И ЗАПРЕТА.	(SL)	LEGENDA SIGNALOV ZA NEVARNOST, ZA PREDPISANO IN PREPOVEDANO.
(PT)	LEGENDA DOS SINAIS DE PERIGO, OBRIGAÇÃO E PROIBIDO.	(HR-SR)	LEGENDA OZNAKA OPASNOSTI, OBAVEZA I ZABRANA.
(EL)	ΛΕΞΑΝΤΑ ΣΗΜΑΤΩΝ ΚΙΝΔΥΝΟΥ, ΥΠΟΧΡΕΩΣΗΣ ΚΑΙ ΑΠΑΓΟΡΕΥΣΗΣ.	(LT)	PAVOJAUS, PRIVALOMUJU IR DRAUDZIAMUJU ŽENKLŲ PAAIŠKINIMAS.
(NL)	LEGENDE SIGNALLEN VAN GEVAAR, VERPLICHTING EN VERBOD.	(ET)	OHUD, KOHUSTUSED JA KEELUD.
(HU)	A VESZÉLY, KÖTELEZÉTSÉG ÉS TILTÁS JELZÉSÉINEK FELÍRATAI.	(LV)	BĪSTĀMĪBU, PIENĀKUMU UN AIZLIEGUMA ZĪMJŪ PASKAIDROJUMI.
(RO)	LEGENDĂ ÎNCĂLĂTOARE DE AVERTIZARE A PERICOLELOR, DE OBLIGARE ȘI DE INTERZICERE.	(BG)	ЛЕГЕНДА НА ЗНАЦИТЕ ЗА ОПАСНОСТ, ЗАДЪЛЖИТЕЛНИ И ЗА ЗАБРАНА.
(SV)	BILDTEXT SYMBOLER FÖR FARA, PÅBUD OCH FÖRBUD.	(PL)	OBJAŚNIENIA ZNAKÓW OSTRZEŻAWCZYCH, NAKAZU I ZAKAZU.
		(AR)	مفتاح رموز الخطر والإلزام والحظر

	(EN) DANGER OF ELECTRIC SHOCK - (IT) PERICOLO SHOCK ELETTRICO - (FR) RISQUE DE CHOC ÉLECTRIQUE - (ES) PELIGRO DESCARGA ELÉCTRICA - (DE) STROMSCHLAGEGFAHR - (RU) ОПАСНОСТЬ ПОРАЖЕНИЯ ЭЛЕКТРИЧЕСКИМ ТОКОМ - (PT) PERIGO DE CHOQUE ELÉTRICO - (EL) ΚΙΝΔΥΝΟΣ ΗΛΕΚΤΡΟΠΛΗΞΙΑΣ - (NL) GEVAAR ELEKTROSHOCK - (HU) ÁRAMTÉS VESZÉLYE - (RO) PERICOL DE ELECTROCUTARE - (SV) FARA FÖR ELEKTRISK STÖT - (DA) FARE FOR ELEKTRISK STØD - (NO) FARE FOR ELEKTRISK STØT - (FI) SÄHKÖISKUN VAARA - (CS) NEBEZPEČÍ ZÁSAHU ELEKTRICKÝM PRŮDEM - (SK) NEBEZPEČENSTVO ZÁSAHU ELEKTRICKÝM PRŮDOM - (SL) NEVARNOST ELEKTRIČNEGA UDARA - (HR-SR) OPASNOST STRUJNOG UDARA - (LT) ELEKTROS SMŪGIO PAVOJUS - (ET) ELEKTRILÖÖGIHT - (LV) ELEKTROŠOKA BĪSTĀMĪBA - (BG) ОПАСНОСТ ОТ ТОКОВ УДАР - (PL) NIEBEZPIECZENSTWO SZOKU ELEKTRYCZNEGO - (AR) خطر الصدمة الكهربائية
	(EN) DANGER OF WELDING FUMES - (IT) PERICOLO FUMI DI SALDATURA - (FR) DANGER FUMÉES DE SOUDAGE - (ES) PELIGRO HUMOS DE SOLDADURA - (DE) GEFAHR DER ENTWICKLUNG VON RAUCHGASEN BEIM SCHWEISSEN - (RU) ОПАСНОСТЬ ДЫМОВ СВАРКИ - (PT) PERIGO DE FUMAÇAS DE SOLDAGEM - (EL) ΚΙΝΔΥΝΟΣ ΚΑΠΝΩΝ ΣΥΓΚΟΛΛΗΣΗΣ - (NL) GEVAAR LASROOK - (HU) HEGESZTÉS KÖVETKEZTÉBEN KELETKEZETT FŰST VESZÉLYE - (RO) PERICOL DE GAZE DE SUDURĂ - (SV) FARA FÖR RÖK FRÅN SVETSNING - (DA) FARE P.G.A. SVEJSEDAMPE - (NO) FARE FOR SVEISERØYK - (FI) HITSAUSSAUVUJEN VAARA - (CS) NEBEZPEČÍ SVAŘOVAČICH DÝMŮ - (SK) NEBEZPEČENSTVO VÝPAROV ZO ZVÁRANIA - (SL) NEVARNOST VARILNEGA DIMA - (HR-SR) OPASNOST OD DIMA PRILIKOM VARENJA - (LT) SUVINIRIMO DŪMŲ PAVOJUS - (ET) KEEVITAMISEL SUITSU OHT - (LV) METINĀŠANAS IZTVAIKOJUMU BĪSTĀMĪBA - (BG) ОПАСНОСТ ОТ ПУШЕКА ПРИ ЗАВАРЯВАНЕ - (PL) NIEBEZPIECZENSTWO OPARÓW SPAWALNICZYCH - (AR) خطر أذنة اللحام
	(EN) DANGER OF EXPLOSION - (IT) PERICOLO ESPLOSIONE - (FR) RISQUE D'EXPLOSION - (ES) PELIGRO EXPLOSIÓN - (DE) EXPLOSIONSGEFAHR - (RU) ОПАСНОСТЬ ВЗРЫВА - (PT) PERIGO DE EXPLOSAO - (EL) ΚΙΝΔΥΝΟΣ ΕΚΡΗΞΗΣ - (NL) GEVAAR ONTPLOFFING - (HU) ROBBANÁS VESZÉLYE - (RO) PERICOL DE EXPLOZIE - (SV) FARA FÖR EXPLOSION - (DA) SPRÆNGFARE - (NO) FARE FOR EKSPLOSJON - (FI) RÄJÄHDYSVAARA - (CS) NEBEZPEČÍ VYBUCHU - (SK) NEBEZPEČENSTVO VÝBUCHU - (SL) NEVARNOST EKSPLOZIJE - (HR-SR) OPASNOST OD EKSPLOZIJE - (LT) SPROGIMO PAVOJUS - (ET) PLAHVATUSOHT - (LV) SPRĀDIENBĪSTĀMĪBA - (BG) ОПАСНОСТ ОТ ЕКСПЛОЗИЯ - (PL) NIEBEZPIECZENSTWO WYBUCHU - (AR) خطر الانفجار
	(EN) WEARING PROTECTIVE CLOTHING IS COMPULSORY - (IT) OBBLIGO INDOSSARE INDUMENTI PROTETTIVI - (FR) PORT DES VÊTEMENTS DE PROTECTION OBLIGATOIRE - (ES) OBLIGACIÓN DE LLEVAR ROPA DE PROTECCIÓN - (DE) DAS TRAGEN VON SCHUTZKLEIDUNG IST PFLICHT - (RU) ОБЯЗАТЕЛЬНО НАДЕВАТЬ ЗАЩИТНУЮ ОДЕЖДУ - (PT) OBRIGATORIO O USO DE VESTUÁRIO DE PROTEÇÃO - (EL) ΥΠΟΧΡΕΩΣΗ Η ΦΟΡΑΤΕ ΠΡΟΤΕΛΕΥΤΙΚΑ ΕΝΔΥΜΑΤΑ - (NL) VERPLICHT BESCHERMENDE KLEDIJN TE DRAGEN - (HU) VÉDŐRUHA HASZNÁLATA KÖTELEZŐ - (RO) FOLOSIREA ÎMBRĂCĂMINTELOR DE PROTECȚIE OBLIGATORIE - (SV) OBLIGATORISKT ATT BÄRA SKYDDSPLAGG - (DA) PLIGT TIL AT ANVENDE BESKYTTELSESTØJ - (NO) FORPLIKTELSE Å BRUKE VERNEHANSKER - (FI) SUOJAJÄRISTEEN KÄYTTÖ PAKOLLISSA - (CS) POVINNÉ POUŽITÍ OCHRANNÝCH PROSTŘEDKŮ - (SK) POVINNÉ POUŽITIE OCHRANNÝCH PROSTRIEDKOV - (SL) OBEZNO OBLICESTE ZAŠČITNA OBLAČILA - (HR-SR) OBAVEZNO KORISTENJE ZAŠTITNE ODJEĆE - (LT) PRIVALOMA DĖVĖTI APSAUGINE APRANGA - (ET) KOHUSTUSLIK KANDA KAITSERIETUST - (LV) PIENĀKUMS ĢĒRBT AIZSARGTĒRPUS - (BG) ЗАДЪЛЖИТЕЛНО НОСЕНЕ НА ПРЕДПАЗНО ОБЛЕКЛО - (PL) NAKAZ NOSZENIA ODIĘZY OCHRONNEJ - (AR) الالتزام بارتداء الملابس الواقية
	(EN) WEARING PROTECTIVE GLOVES IS COMPULSORY - (IT) OBBLIGO INDOSSARE GUANTI PROTETTIVI - (FR) PORT DES GANTS DE PROTECTION OBLIGATOIRE - (ES) OBLIGACIÓN DE LLEVAR GUANTES DE PROTECCIÓN - (DE) DAS TRAGEN VON SCHUTZHANDSCHUHEN IST PFLICHT - (RU) ОБЯЗАТЕЛЬНО НАДЕВАТЬ ЗАЩИТНЫЕ ПЕРЧАТКИ - (PT) OBRIGATORIO O USO DE LUVAS DE SEGURANÇA - (EL) ΥΠΟΧΡΕΩΣΗ Η ΦΟΡΑΤΕ ΠΡΟΤΕΛΕΥΤΙΚΑ ΓΑΝΤΙΑ - (NL) VERPLICHT BESCHERMENDE HANDSCHOENEN TE DRAGEN - (HU) VÉDŐKESZTYŰ HASZNÁLATA KÖTELEZŐ - (RO) FOLOSIREA MĂNUȘILOR DE PROTECȚIE OBLIGATORIE - (SV) OBLIGATORISKT ATT BÄRA SKYDDSHANDSKAR - (DA) PLIGT TIL AT BRUGE BESKYTTELSESHANDSKER - (NO) FORPLIKTELSE Å BRUKE VERNEHANSKER - (FI) SUOJAKÄSINEIDEN KÄYTTÖ PAKOLLISSA - (CS) POVINNÉ POUŽITÍ OCHRANNÝCH RUKAVIC - (SK) POVINNÉ POUŽITIE OCHRANNÝCH RUKAVIC - (SL) OBEZNO NADENITNE ZAŠČITNE ROKAVICE - (HR-SR) OBAVEZNO KORISTENJE ZAŠTITNIH RUKAVICA - (LT) PRIVALOMA MŪVĖTI APSAUGINIAS PIRŠTINES - (ET) KOHUSTUSLIK KANDA KAITSEKINDAID - (LV) PIENĀKUMS ĢĒRBT AIZSARGCIMDUS - (BG) ЗАДЪЛЖИТЕЛНО НОСЕНЕ НА ПРЕДПАЗНИ РЪКАВИЦИ - (PL) NAKAZ NOSZENIA RĘKAWIC OCHRONNYCH - (AR) الالتزام بارتداء القفازات الواقية
	(EN) DANGER OF ULTRAVIOLET RADIATION FROM WELDING - (IT) PERICOLO RADIAZIONI ULTRAVIOLETTE DA SALDATURA - (FR) DANGER RADIATIONS ULTRAVIOLETTES DE SOUDAGE - (ES) PELIGRO RADIACIONES ULTRAVIOLETAS - (DE) GEFAHR ULTRAVIOLETTSTRALHUNGEN BEIM SCHWEISSEN - (RU) ОПАСНОСТЬ УЛЬТРАФИОЛЕТОВОГО ИЗЛУЧЕНИЯ СВАРКИ - (PT) PERIGO DE RADIAÇÕES ULTRAVIOLETAS DE SOLDADURA - (EL) ΚΙΝΔΥΝΟΣ ΥΠΕΡΙΘΑΔΟΥΣ ΑΚΤΙΝΟΒΟΛΙΑΣ ΑΠΟ ΣΥΓΚΟΛΛΗΣΗΣ - (NL) GEVAAR ULTRAVIOLET STRALEN VAN HET LASSEN - (HU) HEGESZTÉS KÖVETKEZTÉBEN LÉTREJÖTT IBOLYANTŰLI SUGÁRZÁS VESZÉLYE - (RO) PERICOL DE RADIATII ULTRAVIOLETE DE LA SUDURĂ - (SV) FARA FÖR ULTRAVIOLETT STRÅLNING FRÅN SVETSNING - (DA) FARE FOR ULTRAVIOLETTE SVEJSESTRÅLER - (NO) FARE FOR ULTRAVIOLETT STRÅLNING UNDER SVEISINGSPROSEDYREN - (FI) HITSAUKSEN AIHEUTTAMAN ULTRAVIOLETTISÄTELYN VAARA - (CS) NEBEZPEČÍ ULTRAFIALOVÉHO ŽÁŘENÍ ZE SVAŘOVÁNÍ - (SK) NEBEZPEČENSTVO ULTRAFIALOVÉHO ŽIARENIA ZO ZVÁRANIA - (SL) NEVARNOST SEVANJA ULTRAVIOLETNIH ŽARKOV ZARADI VARJENJA - (HR-SR) OPASNOST OD ULTRALJUBIČASTIH ZRAKA PRILIKOM VARENJA - (LT) ULTRAVIOLETINIO SPINDULIAVIMO SUVINIRIMO METU PAVOJUS - (ET) KEEVITAMISEL ERALDUVA ULTRAVIOLETTKIIRGUSEOHT - (LV) METINĀŠANAS ULTRAVIOLETĀ IZSTAROJUMA BĪSTĀMĪBA - (BG) ОПАСНОСТ ОТ УЛТРАВИОЛЕТОВО ОБЛЪЧВАНЕ ПРИ ЗАВАРЯВАНЕ - (PL) NIEBEZPIECZENSTWO PROMIENIOWANIA NADFIOLETOWEGO PODCZAS SPAWANIA - (AR) خطر التعرض للاشعة تحت البنفسجية الناتجة عن اللحام
	(EN) DANGER OF FIRE - (IT) PERICOLO INCENDIO - (FR) RISQUE D'INCENDIE - (ES) PELIGRO DE INCENDIO - (DE) BRANDGEFAHR - (RU) ОПАСНОСТЬ ПОЖАРА - (PT) PERIGO DE INCENDIO - (EL) ΚΙΝΔΥΝΟΣ ΠΥΡΚΑΓΙΑΣ - (NL) GEVAAR VOOR BRAND - (HU) TÜZVESZÉLY - (RO) PERICOL DE INCENDIU - (SV) BRANDRISK - (DA) BRANDFARE - (NO) BRANNFARE - (FI) TULIPALON VAARA - (CS) NEBEZPEČÍ POŽÁRU - (SK) NEBEZPEČENSTVO POŽIARU - (SL) NEVARNOST OD POŽARA - (HR-SR) OPASNOST OD POŽARA - (LT) GAISRO PAVOJUS - (ET) TULEOHT - (LV) UGUNSGRĒKA BĪSTĀMĪBA - (BG) ОПАСНОСТ ОТ ПОЖАР - (PL) NIEBEZPIECZENSTWO POŻARU - (AR) خطر التسبب في إندلاع حريق
	(EN) DANGER OF BURNS - (IT) PERICOLO DI USTIONI - (FR) RISQUE DE BRÛLURES - (ES) PELIGRO DE QUEMADURAS - (DE) VERBRENNUNGSGEFAHR - (RU) ОПАСНОСТЬ ОЖОГОВ - (PT) PERIGO DE QUEIMADURAS - (EL) ΚΙΝΔΥΝΟΣ ΕΓΚΑΥΜΑΤΩΝ - (NL) GEVAAR VOOR BRANDWONDEN - (HU) ÉGÉSÍ SÉRŰLÉS VESZÉLYE - (RO) PERICOL DE ARSURI - (SV) RISK FÖR BRÄNNSKADA - (DA) FARE FOR FORBRÆNDINGER - (NO) FARE FOR FORBRENNINGER - (FI) PALOVAMMOJEN VAARA - (CS) NEBEZPEČÍ POPÁLENÍ - (SK) NEBEZPEČENSTVO POPÁLENÍ - (SL) NEVARNOST OPEKLIN - (HR-SR) OPASNOST OD OPEKLINA - (LT) NUSIDEGINIMO PAVOJUS - (ET) PÕLETUSHAARVADE SAAMISE OHT - (LV) APDEGUMU ĢŪŠANAS BĪSTĀMĪBA - (BG) ОПАСНОСТ ОТ ИЗГАРЯНИЯ - (PL) NIEBEZPIECZENSTWO OPARZEN - (AR) خطر التعرض لحروق
	(EN) DANGER OF NON-IONISING RADIATION - (IT) PERICOLO RADIAZIONI NON IONIZZANTI - (FR) DANGER RADIATIONS NON IONISANTES - (ES) PELIGRO RADIACIONES NO IONIZANTES - (DE) GEFAHR NICHT IONISIERENDER STRAHLUNGEN - (RU) ОПАСНОСТЬ НЕ ИОНИЗИРУЮЩЕЙ РАДИАЦИИ - (PT) PERIGO DE RADIAÇÕES NÃO IONIZANTES - (EL) ΚΙΝΔΥΝΟΣ ΜΗ ΙΟΝΙΖΟΝΤΩΝ ΑΚΤΙΝΟΒΟΛΙΩΝ - (NL) GEVAAR NIET IONISERENDE STRALEN - (HU) NEM INOGEN SUGÁRZÁS VESZÉLYE - (RO) PERICOL DE RADIATII NEIONIZANTE - (SV) FARA FÖR IKKE IONISERANDE STRÅLER - (DA) FARE FOR IKKE-IONISERENDE STRÅLING - (NO) FARE FOR UJONISERT STRÅLNING - (FI) IONISOIMATTOMAN SÄTELYN VAARA - (CS) NEBEZPEČÍ NEIONIZUJÍCÍHO ŽÁŘENÍ - (SK) NEBEZPEČENSTVO NEIONIZUJÚCEHO ŽIARENIA - (SL) NEVARNOST NEJONIZIRANEGA SEVANJA - (HR-SR) OPASNOST NEJONIZIRAJUĆIH ZRAKA - (LT) NEJONIZUOTO SPINDULIAVIMO PAVOJUS - (ET) MITTEIOHUSTEITUDKIIRGUSTE OHT - (LV) NEJONIZĒJOŠA IZSTAROJUMA BĪSTĀMĪBA - (BG) ОПАСНОСТ ОТ НЕ ИОНИЗИРАНО ОБЛЪЧВАНЕ - (PL) ZAGROŻENIE PROMIENIOWANIEM NIEJONIZUJĄCYM - (AR) خطر التعرض لاشعاعات غير مؤينة
	(EN) GENERAL HAZARD - (IT) PERICOLO GENERICO - (FR) DANGER GÉNÉRIQUE - (ES) PELIGRO GENÉRICO - (DE) GEFAHR ALLGEMEINER ART - (RU) ОБЩАЯ ОПАСНОСТЬ - (PT) PERIGO GERAL - (EL) ΓΕΝΙΚΟΣ ΚΙΝΔΥΝΟΣ - (NL) ALGEMEEN GEVAAR - (HU) ÁLTALÁNOS VESZÉLY - (RO) PERICOL GENERAL - (SV) ALLMÄN FARA - (DA) ALMEN FARE - (NO) GENERISK FARE STRÅLNING - (FI) YLEINEN VAARA - (CS) VŠEOBECNÉ NEBEZPEČÍ - (SK) VŠEOBECNÉ NEBEZPEČENSTVO - (SL) SPLOŠNA NEVARNOST - (HR-SR) OPĆA OPASNOST - (LT) BENDRAS PAVOJUS - (ET) ÜLDINE OHT - (LV) VISPĀRĪGA BĪSTĀMĪBA - (BG) ОБЩИ ОПАСНОСТИ - (PL) OGÓLNE NIEBEZPIECZENSTWO - (AR) خطر عام
	(EN) DO NOT USE THE HANDLE TO HANG THE WELDING MACHINE. - (IT) VIETATO UTILIZZARE LA MANIGLIA COME MEZZO DI SOSPENSIONE DELLA SALDATRICE - (FR) INTERDIT D'UTILISER LA POIGNÉE COMME MOYEN DE SUSPENSION DU POSTE DE SOUDAGE - (ES) SE PROHIBE UTILIZAR LA MANILLA COMO MEDIO DE SUSPENSIÓN DE LA SOLDADORA - (DE) ES IST UNTERSAGT, DEN GRIFF ALS MITTEL ZUM AUFHÄNGEN DER SCHWEISSMASCHINE ZU BENUTZEN - (RU) ЗАПРЕЩЕНО ПОДВЕШИВАТЬ СВАРОЧНЫЙ АППАРАТ ЗА РУЧКУ - (PT) É PROIBIDO UTILIZAR A MAÇANETA COMO MEIO DE SUSPENSÃO DO APARELHO DE SOLDAR - (EL) ΑΠΑΓΟΡΕΥΕΤΑΙ Η ΧΡΗΣΗ ΤΗΣ ΧΕΙΡΟΛΑΒΗΣ ΣΑΝ ΜΕΣΟ ΑΝΥΨΩΣΗΣ ΤΗΣ ΣΥΓΚΟΛΛΗΤΙΚΗΣ ΣΥΣΚΕΥΗΣ - (NL) DE HANDGREEP MAG NIET WORDEN GEBRUIKT OM HET LASAPPARAAT AAN OP TE HANGEN - (HU) TILOS A HEGESZTŐGÉP ET A FOGANTYÚJÁNÁL FOGVA FELAKASZTANI - (RO) SE INTERZICE FOLOSIREA MĂNERULUI CA MIJLOC DE SUSȚINERE A APARATULUI DE SUDURĂ - (SV) DET ÄR FÖRBUDDET ATT ANVÄNDA HANDTAGET FÖR ATT HÄNGA UPP SVETSEN - (DA) DET ER FORBUDT AT ANVENDE HÅNDBRETT TIL AT HÆVE SVEJSEMASKINEN - (NO) DET ER FORBUDT Å BRUKE HÅNDTAKET FOR Å HENGE SVEISEMASKINEN OPP - (FI) ON KIELLETTYÄ KÄYTTÄÄ KÄSIKÄNHÄNÄ HITSAUSLAITTEEN RIPUSTUSVÄLINEENÄ - (CS) JE ZAKÁZANÉ POUŽÍVAT RUKOJEJ JAKO PROSTRÉDEK K ZAVĚŠENÍ SVAŘOVAČÍHO PŘÍSTROJE - (SK) JE ZAKÁZANÉ VEŠAŤ ZVÁRACÍ PŘÍSTROJ ZA RUKOVÄŤ - (SL) ROČAJA NE SMETE UPORABLJATI ZA OBEŠANJE VARILNEGA APARATA - (HR-SR) ZABRANJENO JE UPOTREBLJAVATI RUKCU ZA PODIZANJE STROJA ZA VARENJE - (LT) DRAUDZIAMA NAUDOTI RANKENA KAIP PRIEMONĖSUVINIRIMO APARATO SUSTABDYMUI - (ET) ON KEELATUD RIPUTADA KEEVITUSSEADET KASUTADES SELLEKS KÄEPIDET - (LV) IR AIZLIEGTS IZMANTOT ROKTURI METINĀŠANAS APARĀTA RĪEKĀRSANAI - (BG) ЗАБРАНЕНО Е ДА СЕ ИЗПОЛЗВА РЪКОХВАТКАТА КАТО СРЕДСТВО ЗА ОКАЧВАНЕ НА ЗАВАРЪЧНИЯ АПАРАТ - (PL) ZABRANIA SIĘ UŻYWANIA UCHWYTU JAKO ŚRODKA DO ZAWIESZANIA SPRAWKI - (AR) يحظر استخدام المقبض كوسيلة تعليق أداة اللحام
	(EN) WARNING: MOVING PARTS - (IT) ATTENZIONE ORGANI IN MOVIMENTO - (FR) ATTENTION ORGANES EN MOUVEMENT - (ES) ATENCIÓN ÓRGANOS EN MOVIMIENTO - (DE) VORSICHT BEWEGUNGSELEMENTE - (RU) ВНИМАНИЕ, ЧАСТИ В ДВИЖЕНИИ - (PT) CUIDADO ORGÃOS EM MOVIMENTO - (EL) ΠΡΟΣΟΧΗ ΟΡΓΑΝΑ ΣΕ ΚΙΝΗΣΗ - (NL) OPGELET ORGANEN IN BEWEGING - (HU) VIGYÁZAT: GÉPALKATRÉSZEK MOZGÁSBAN VANNAK - (RO) ATENȚIE PIESE ÎN MIȘCARE - (SV) VARNING FÖR ORGAN I RÖRELSE - (DA) PAS PÅ DELE I BEVÆGELSE - (NO) ADVARSEL: BEVEGELIGE DELER - (FI) VARO LIIKUVIA OSIA - (CS) POZOR NA POHYBUJÍCÍ SE SOUČÁSTI - (SK) POZOR NA POHYBUJÚCE SA SÚČASTI - (SL) POZOR, NAPRAVE DELUJEJO - (HR-SR) POZOR DIJELOVI U POKRETU - (LT) DĖMESIO! JUDANČIOSI DETALĖS - (ET) TÄHELEPANU! LIIKUVAD MASINAOSAD - (LV) UZMANĪBU KUSTĪGĀS DAĻĀS - (BG) ВНИМАНИЕ ДВИЖЕЩИ СЕ МЕХАНИЗМИ - (PL) UWAGA: RUCHOME CZĘŚCI MASZYN - (AR) انتبه أجزاء متحركة
	(EN) MIND YOUR HANDS, MOVING PARTS - (IT) ATTENZIONE ALLE MANI, ORGANI IN MOVIMENTO - (FR) ATTENTION AUX MAINS, ORGANES EN MOUVEMENT - (ES) ATENCIÓN A LAS MANOS, ÓRGANOS EN MOVIMIENTO - (DE) AUF DIE HÄNDE ACHTEN, BEWEGUNGSELEMENTE - (RU) ОПАСНОСТЬ ДЛЯ РУК, ЧАСТИ В ДВИЖЕНИИ - (PT) CUIDADO COM AS MÃOS, ÓRGÃOS EM MOVIMENTO - (EL) ΠΡΟΣΟΧΗ ΣΤΑ ΧΕΡΙΑ, ΟΡΓΑΝΑ ΣΕ ΚΙΝΗΣΗ - (NL) OPGELET VOOR DE HANDE, ORGANEN IN BEWEGING - (HU) VIGYÁZAT A KEZEKRE, GÉPALKATRÉSZEK MOZGÁSBAN VANNAK - (RO) ATENȚIE LA MÂINI, PIESE ÎN MIȘCARE - (SV) AKTA HÄNDERNA, ORGAN I RÖRELSE - (DA) PAS PÅ HÆNDERNE, DELE I BEVÆGELSE - (NO) FORSIKTIG MED HENDENE, BEVEGELIGE DELER - (FI) SUOJAA KÄDET LIIKUVILTA OSILTA - (CS) POZOR NA RUCE, POHYBUJÍCÍ SE SOUČÁSTI - (SK) POZOR NA RUKY, POHYBUJÚCE SA SÚČASTI - (SL) PAZITE NA ROKE, NAPRAVE DELUJEJO - (HR-SR) POZOR SA RUKAMA, DIJELOVI U POKRETU - (LT) SAUGOTI RANKAS, JUDANČIOSI DETALĖS - (ET) TÄHELEPANU KÄTELE, LIIKUVAD MASINAOSAD - (LV) UZMANĪBU SEKOJĒT TAM, LAI ROKAS NEPIEKARTOS KUSTĪGĀM DAĻĀM - (BG) ВНИМАНИЕ ПАЗЕТЕ РЪЦЕТЕ ОТ ДВИЖЕЩИТЕ СЕ МЕХАНИЗМИ - (PL) CHRONIĆ RĘCE PRZED RUCHOMYMI CZĘŚCIAMI MASZYN - (AR) انتبه إلى اليدين، أجزاء متحركة

	(EN) EYE PROTECTIONS MUST BE WORN - (IT) OBBLIGO DI INDOSSARE OCCHIALI PROTETTIVI - (FR) PORT DES LUNETTES DE PROTECTION OBLIGATOIRE - (ES) OBLIGACIÓN DE USAR GAFAS DE PROTECCIÓN - (DE) DAS TRAGEN EINER SCHUTZBRILLE IST PFLICHT - (RU) ОБЯЗАТЕЛЬНОСТЬ НОСИТЬ ЗАЩИТНЫЕ ОЧКИ - (PT) OBRIGAÇÃO DE VESTIR ÓCULOS DE PROTEÇÃO - (EL) ΥΠΟΧΡΕΩΣΗ ΝΑ ΦΟΡΑΤΕ ΠΡΟΤΕΥΤΙΚΑ ΓΥΑΛΙΑ - (NL) VERPLICHT DRAGEN VAN BESCHERMENDE BRIL - (HU) VÉDŐSZEMÉLYEK VISELETÉRE KÖTELEZŐ - (RO) ESTE OBLIGATORIE PURTAREA OCHELARILOR DE PROTECȚIE - (SV) OBLIGATORISKT ATT ANVÄNDA SKYDDSGLASÖGON - (DA) PLIGT TIL AT ANVENDE BESKYTTELSESBRILLER - (NO) DET ER OBLIGATORISK Å HA PÅ SEG VERNEBRILLEN - (FI) SUOJALASIEN KÄYTTÖ PAKOLLISTA - (CS) POVINNOST POUŽÍVÁNÍ OCHRANNÝCH BRÝLÍ - (SK) POVINNOST POUŽÍVANIA OCHRANNÝCH OKULIAROV - (SL) OBEVZNA UPORABA ZAŠČITNIH OČAL - (HR-SR) OBAVEZNA UPOTREBA ZAŠTITNIH NAOČALA - (LT) PRIVALOMA DIRBTI SU APSAUGINIAIS AKINIJAIS - (ET) KOHUSTUS KANDA KAITSEBRILLE - (LV) PIENĀKUMS VILKT AIZSARGBRILLES - (BG) ЗАДЪЛЖИТЕЛНО ДА СЕ НОСИТ ПРЕДПАЗНИ ОЧИЛА - (PL) NAKAZ NOSZENIA OKULARÓW OCHRONNYCH - (AR) الالتزام بارتداء نظارات واقية
	(EN) NO ENTRY FOR UNAUTHORISED PERSONNEL - (IT) DIVIETO DI ACCESSO ALLE PERSONE NON AUTORIZZATE - (FR) ACCÈS INTERDIT AUX PERSONNES NON AUTORISÉES - (ES) PROHIBIDO EL ACCESO A PERSONAS NO AUTORIZADAS - (DE) UNBEGUFENGTEN PERSONEN IST DER ZUTRITT VERBOTEN - (RU) ЗАПРЕТ ДЛЯ ДОСТУПА ПОСТОРОННИХ ЛИЦ - (PT) PROIBIÇÃO DE ACESSO ÀS PESSOAS NÃO AUTORIZADAS - (EL) ΑΠΑΓΟΡΕΥΣΗ ΠΡΟΣΒΑΣΗΣ ΣΕ ΜΗ ΕΠΙΤΡΑΠΜΕΝΑ ΑΤΟΜΑ - (NL) TOEGANGSVERBOD VOOR NIET GEAUTORISEERDE PERSONEN - (HU) FEL NEM JOGOSÍTOTT SZEMÉLYEK SZÁMÁRA TILOS A BELÉPÉS - (RO) ACCESUL PERSONELOR NEAUTORIZATE ESTE INTERZIS - (SV) TILLRÄDE FÖRBJUDET FÖR ICKE AUKTORISERADE PERSONER - (DA) ÅDANG FORBUDT FOR UVEDKOMMENDE - (NO) PERSONER SOM IKKE ER AUTORISERTE MÅ IKKE HA ADGANG TIL APPARATEN - (FI) PÄÄSY KIELLETTY ASIANTOMILTA - (CS) ZÁKAZ VSTUPU NEPOVOLANÝM OSOĀM - (SK) ZÁKAZ NEOPRÁVNENÉHO PRÍSTUPU K OSOĀ - (SL) DOSTOP PREPOVEDAN NEPOVLASČENIM OSEBAM - (HR-SR) ZABRANA PRISTUPA NEOVLAŠTENIM OSOBAMA - (LT) PAŠALINIAMS JEITI DRAUDŽIAMA - (ET) SELLEKS VOLITAMATA ISIKUTEL ON TÕOALAS VIBIMINE KEELATUD - (LV) NEPIEDERŠAM PERSONĀM IEEJA AIZLIEGTA - (BG) ЗАБРАНЕНО Е ДОСТЪПЪТ НА НЕУПЪЛНОМОЩНИ ЛИЦА - (PL) ZAKAZ DOSTĘPU OSOBOM NIEUPOWAŻNIONYM - (AR) يحظر دخول الأشخاص الغير مصرح لهم
	(EN) WEARING A PROTECTIVE MASK IS COMPULSORY - (IT) OBBLIGO USARE MASCHERA PROTETTIVA - (FR) PORT DU MASQUE DE PROTECTION OBLIGATOIRE - (ES) OBLIGACIÓN DE USAR MÁSCARA DE PROTECCIÓN - (DE) DER GEBRAUCH EINER SCHUTZMASKE IST PFLICHT - (RU) ОБЯЗАТЕЛЬНОСТЬ ПОЛЬЗОВАТЬСЯ ЗАЩИТНОЙ МАСКОЙ - (PT) OBRIGATORIO O USO DE MÁSCARA DE PROTEÇÃO - (EL) ΥΠΟΧΡΕΩΣΗ ΝΑ ΦΟΡΑΤΕ ΠΡΟΤΕΥΤΙΚΗ ΜΑΣΚΑ - (NL) VERPLICHT GEBUIK VAN BESCHERMENDE MASKER - (HU) VÉDŐMASZK HASZNÁLATA KÖTELEZŐ - (RO) FOLOSIREA MĂȘTI DE PROTECȚIE OBLIGATORIE - (SV) OBLIGATORISKT ATT BÅRA SKYDDSMASK - (DA) PLIGT TIL AT ANVEND ESKYTTSELSESMASKE - (NO) FORPLIKTELSE Å BRUKE VERNEBRILLER - (FI) SUOJAMASKIN KÄYTTÖ PAKOLLISTA - (CS) POVINNĀ POUŽÍTI OCHRANNÉHO ŠTÍTU - (SK) POVINNĀ POUŽITIE OCHRANNÉHO ŠTÍTU - (SL) OBEVZBNOST UPORABI ZAŠČITNE MASKE - (HR-SR) OBAVEZNO KORIŠTENJE ZAŠTITNE MASKE - (LT) PRIVALOMA UŽSIDĖTI APSAUGINE KAUKĖ - (ET) KOHUSTUSLIK KANDA KAITSEMASKI - (LV) PIENĀKUMS IZMANTOT AIZSARGMASKU - (BG) ЗАДЪЛЖИТЕЛНО ИЗПОЛЗВАНЕ НА ПРЕДПАЗНА ЗАВАРЪЧНА МАСКА - (PL) NAKAZ UŻYWANIA MASKI OCHRONNEJ - (AR) الالتزام باستخدام قناع واق
	(EN) WEARING EAR PROTECTORS IS COMPULSORY - (IT) OBBLIGO PROTEZIONE DELL'UDITO - (FR) PROTECTION DE L'OUÏE OBLIGATOIRE - (ES) OBLIGACIÓN DE PROTECCIÓN DEL OIDO - (DE) DAS TRAGEN VON GEHÖRSCHUTZ IST PFLICHT - (RU) ОБЯЗАТЕЛЬНОСТЬ ЗАЩИЩАТЬ СЛУХ - (PT) OBRIGATORIO PROTEGER O OUVIDO - (EL) ΥΠΟΧΡΕΩΣΗ ΠΡΟΤΑΣΙΑΣ ΑΚΟΗΣ - (NL) VERPLICHTE OORBESCHERMING - (HU) HALLÁSVEDELEM KÖTELEZŐ - (RO) PROTECȚIA AUZULUI OBLIGATORIE - (SV) OBLIGATORISKT ATT SKYDDA HÖRSELN - (DA) PLIGT TIL AT ANVEND HØREVERN - (NO) FORPLIKTELSE Å BRUKE HØRSELVERN - (FI) KUULOSUOJAUS PAKOLLINEN - (CS) POVINNOST OCHRANY SLUCHU - (SK) POVINNĀ OCHRANA SLUCHU - (SL) OBEVZNA UPORABA GLUŠNIKOV - (HR-SR) OBAVEZNA ZAŠTITA SLUHA - (LT) PRIVALOMOS APSAUGOS PRIEMONĖS KLAUSOS ORGANAMIS - (ET) KOHUSTUSLIK KANDA KUULMISKAITSEVAHENDeid - (LV) PIENĀKUMS AIZSARGĀT DZIRDĒS ORGANĀS - (BG) ЗАДЪЛЖИТЕЛНО ДА СЕ НОСИТ ПРЕДПАЗНИ СРЕДСТВА ЗА СЛУХА - (PL) NAKAZ OCHRONY SŁUCHU - (AR) الالتزام بحماية الأذن
	(EN) USERS OF VITAL ELECTRICAL AND ELECTRONIC APPARATUS MUST NEVER USE THE MACHINE - (IT) VIETATO L'USO DELLA MACCHINA AI PORTATORI DI APPARECCHIATURE ELETTRICHE ED ELETTRONICHE VITALI - (FR) L'UTILISATION DE LA MACHINE EST DÉCONSEILLÉE AUX PORTEURS D'APPAREILS ÉLECTRIQUES OU ÉLECTRONIQUES MÉDICAUX - (ES) PROHIBIDO EL USO DE LA MÁQUINA A LOS PORTADORES DE APARATOS ELÉCTRICOS Y ELECTRÓNICOS VITALES - (DE) TRÄGERN LEBENSERHALTENDER ELEKTRISSCHER UND ELEKTRONISCHER GERÄTE IST DER GEBRAUCH DER MASCHINE UNTERSAGT - (RU) ИСПОЛЬЗОВАНИЕ УСТАНОВКИ ЗАПРЕЩАЕТСЯ ЛИЦАМ, ИСПОЛЬЗУЮЩИМ ЭЛЕКТРОННУЮ И ЭЛЕКТРОАППАРАТУРУ ОБЕСПЕЧЕНИЕ ЖИЗНЕДЕЯТЕЛЬНОСТИ - (PT) É PROIBIDO O USO DA MÁQUINA AOS PORTADORES DE APARELHAGENS ELÉCTRICAS E ELECTRÓNICAS VITAIS - (EL) ΑΠΑΓΟΡΕΥΕΤΑΙ Η ΧΡΗΣΗ ΤΟΥ ΜΗΧΑΝΗΜΑΤΟΣ ΣΕ ΑΤΟΜΑ ΠΟΥ ΦΟΡΟΥΝ ΗΛΕΚΤΡΙΚΕΣ ΚΑΙ ΗΛΕΚΤΡΟΝΙΚΕΣ ΣΥΣΚΕΥΕΣ ΖΩΤΙΚΗΣ ΣΗΜΑΣΙΑΣ - (NL) HET GEBRUIK VAN DE MACHINE IS VERBODEN AAN DRAGERS VAN ELEKTRISSCHE EN ELEKTRONISCHE VITALE APPARATUUR - (HU) TILOS A GÉR HASZNÁLATA MINDAZOK SZÁMÁRA, AKIK SZERVEZETÉBEN ÉLETENFTARTÓ ELEKTROMOS VAGY ELEKTRONIKUS KÉSZÜLÉK VAN BEÉPÍTVE - (RO) SE INTERZICE FOLOSIREA MAȘINI DE CĂTRE PERSONELE PURTĂTOARE DE APARATE ELECTRICE ȘI ELECTRONICE VITALE - (SV) FÖRBJUDET FÖR ANVÄNDARE AV LIVSUPPHELLANDE ELEKTRISKA ELLER ELEKTRONISKA APPARATER ATT ANVÄNDA DENNA MASKIN - (DA) DET ER FORBUDT FOR PERSONER, DER ANVENDER LIVSVIKTIGE ELEKTRISKE OG ELEKTRONISK APPARATUR, AT ANVENDEN MASKINEN - (NO) DET ER FORBUDT FOR PERSONER SOM BRUKER LIVSVIKTIGE ELEKTRISKE ELLER ELEKTRONISKE APPARATER Å BRUKE MASKINEN - (FI) KONEEN KÄYTTÖKIELTO SÄHKÖISTEN JA ELEKTRONISTEN HENKILÖNSUOJALAITTEIDEN KÄYTTÄJILLE - (CS) ZÁKAZ POUŽITÍ STROJE NOSITELŮM ELEKTRICKÝCH A ELEKTRONICKÝCH ŽIVOTNĀ DŮLEŽITÝCH ZAŘIZENÍ - (SK) ZÁKAZ POUŽÍVANIA STROJA OSOĀM SO ŽIVOTNE DŮLEŽITÝMI ELEKTRICKÝMI A ELEKTRONICKÝMI ZARIADENAMI - (SL) PREPOVEDANA UPORABA STROJA ZA UPORABNIKE ŽIVLJENSKO POMEMBNIH ELEKTRIČNIH IN ELEKTRONISKIH NAPRAV - (HR-SR) ZABRANJENO JE UPOTREBLJAVATI STROJ OSOBAMA KOJE IMAJU UGRAĐENE VITALNE ELEKTRIČNE ILI ELEKTRONIČKE UREĐAJE - (LT) GRIEŽTAI DRAUDŽIAMA SU ĮRANGA DIRBTI ASMENIMS, BESINAUDOJANTIEMS GYVYBIAIS SVARBIAIS ELEKTRINIAMS AR ELEKTRONINIAMS PRIETAISIAIS - (ET) SEADET EI TOHI KASUTADA ISIKUD, KES KASUTAVAD MEDITSIINILISI ELEKTRI-JA ELEKTRONIKASEADMEID - (LV) ELEKTRISKO VAI ELEKTRONISKO MEDICINISKO IERĪCI LIETOTĀJĀJEM IR AIZLIEGTS IZMANTOT MAŠĪNU - (BG) ЗАБРАНЕНО Е ПОЛЗВАНЕТО НА МАШИНАТА ОТ ЛИЦА, КОСИТЕЛИ НА ЕЛЕКТРИЧЕСКИ И ЕЛЕКТРОННИ МЕДИЦИНСКИ УСТРОЙСТВА - (PL) ZABRONIONE JEST UŻYWANIE URZĄDZENIA OSOBOM STOSUJĄCYM ELEKTRYCZNE I ELEKTRONICZNE URZĄDZENIA WSPOMAGAJĄCE FUNKCJE ŻYCIOWE - (AR) يحظر استخدام الآلة لحمل الأجهزة الكهربائية والإلكترونية الحيوية
	(EN) PEOPLE WITH METAL PROSTHESES ARE NOT ALLOWED TO USE THE MACHINE - (IT) VIETATO L'USO DELLA MACCHINA AI PORTATORI DI PROTESI METALLICHE - (FR) L'UTILISATION INTERDITE DE LA MACHINE AUX PORTEURS DE PROTHÈSES MÉTALLIQUES - (ES) PROHIBIDO EL USO DE LA MÁQUINA A LOS PORTADORES DE PROTESIS METÁLICAS - (DE) TRÄGERN VON METALLPROTHESEN IST DER UMGANG MIT DER MASCHINE VERBOTEN - (RU) ИСПОЛЬЗОВАНИЕ МАШИНЫ ЗАПРЕЩАЕТСЯ ЛЮДЯМ, ИМЕЮЩИМ МЕТАЛЛИЧЕСКИЕ ПРОТЕЗЫ - (PT) É PROIBIDO O USO DA MÁQUINA AOS PORTADORES DE PROTESES METÁLICAS - (EL) ΑΠΑΓΟΡΕΥΕΤΑΙ Η ΧΡΗΣΗ ΤΗΣ ΜΗΧΑΝΗΣ ΣΕ ΑΤΟΜΑ ΠΟΥ ΦΟΡΟΥΝ ΜΕΤΑΛΛΙΚΕΣ ΠΡΟΘΕΣΕΙΣ - (NL) HET GEBRUIK VAN DE MACHINE IS VERBODEN AAN DE DRAGERS VAN METALEN PROTHESEN - (HU) TILOS A GÉR HASZNÁLATA FÉMPROTEZIST VISELŐ SZEMÉLYEK SZÁMÁRA - (RO) SE INTERZICE FOLOSIREA MAȘINI DE CĂTRE PERSONELE PURTĂTOARE DE PROTEZE METALICE - (SV) FÖRBJUDET FÖR PERSONER SOM BÅR METALLPROTESER ATT ANVÄNDA MASKINEN - (DA) DET ER FORBUDT FOR PERSONER MED METALPROTESER AT BENYTTJE MASKINEN - (NO) BRUK AV MASKINEN ER IKKE TILLATT FOR PERSONER MED METALLPROTESER - (FI) KONEEN KÄYTTÖ KIELLETTY METALLIPROTEESIEN KANTAJILTA - (CS) ZÁKAZ POUŽITÍ STROJE NOSITELŮM KOVOVÝCH PROTEZÍ - (SK) ZÁKAZ POUŽITIA STROJA OSOĀM S KOVOVÝMI PROTEZAMI - (SL) PREPOVEDANA UPORABA STROJA ZA NOSILCE KOVINSKIH PROTEZ - (HR-SR) ZABRANJENA UPOTREBA STROJA OSOBAMA KOJE NOSE METALNE PROTEZE - (LT) SU SUVRINIMO APARATU DRAUDŽIAMA DIRBTI ASMENIMS, NAUDOJANTIEMS METALINIUS PROTEZUS - (ET) SEADET EI TOHI KASUTADA ISIKUD, KES KASUTAVAD METALLPROTEESE - (LV) CILVĒKIEM AR METĀLA PROTĒZĒM IR AIZLIEGTS LIETOT IERĪCI - (BG) ЗАБРАНЕНО Е УПОТРЕБАТА НА МАШИНАТА ОТ КОСИТЕЛИ НА МЕТАЛНИ ПРОТЕЗИ - (PL) ZAKAZ UŻYWANIA URZĄDZENIA OSOBOM STOSUJĄCYM PROTEZY METALOWE - (AR) يحظر استخدام الآلة على مستخدمي أجهزة السمع المعدنية
	(EN) DO NOT WEAR OR CARRY METAL OBJECTS, WATCHES OR MAGNETISED CARDS - (IT) VIETATO INDOSSARE OGGETTI METALLICI, OROLOGI E SCHEDE MAGNETICHE - (FR) INTERDICTION DE PORTER DES OBJETS MÉTALLIQUES, MONTRES ET CARTES MAGNÉTIQUES - (ES) PROHIBIDO LLEVAR OBJETOS METÁLICOS, RELOJES, Y TARJETAS MAGNÉTICAS - (DE) DAS TRAGEN VON METALLOBJekten, UhREN UND MAGNETKARTEN IST VERBOTEN - (RU) ЗАПРЕЩАЕТСЯ НОСИТЬ МЕТАЛЛИЧЕСКИЕ ПРЕДМЕТЫ, ЧАСЫ ИЛИ МАГНИТНЫЕ ПЛАТЬЮ - (PT) PROIBIDO VESTIR OBJECTOS METÁLICOS, RELÓGIOS E FICHAS MAGNÉTICAS - (EL) ΑΠΑΓΟΡΕΥΕΤΑΙ ΝΑ ΦΟΡΑΤΕ ΜΕΤΑΛΛΙΚΑ ΑΝΤΙΚΕΙΜΕΝΑ, ΡΟΛΟΓΙΑ ΚΑΙ ΜΑΓΝΗΤΙΚΕΣ ΠΛΑΚΕΤΕΣ - (NL) HET IS VERBODEN METALEN VOORWERPEN, UURWERKEN EN MAGNETISCHE FICHES TE DRAGEN - (HU) TILOS FEMTÁRGYAK, KARÓRÁK VISELTÉ ÉS MAGNESÉS KÁRTYÁK MAGUKNÁL TARTÁSA - (RO) ESTE INTERZISĂ PURTAREA OBIECTELOR METALICE, A CEASURILOR ȘI A CARTELELOR MAGNETICE - (SV) FÖRBJUDET ATT BÅRA METALLFÖREMÅL, KLOCKOR OCH MAGNETKORT - (DA) FORBUD MOD AT BÆRE METALGENSTANDE, URE OG MAGNETISKE KORT - (NO) FORBUDT Å HA PÅ SEG METALLFORMÅL, KLOKKER OG MAGNETISKE KORT - (FI) METALLISTEN EISEINDEIDEN, KELLOJEN JA MAGNEETTIKORTTIEN MUKANA PITÄMINEN KIELLETTY - (CS) ZÁKAZ NOŠENÍ KOVOVÝCH PŘEDMĚTŮ, HODINEK A MAGNETICKÝCH KARET - (SK) ZÁKAZ NOŠENIA KOVOVÝCH PREDMETOV, HODINIEK A MAGNETICKÝCH KARIET - (SL) PREPOVEDANO NOŠENJE KOVINSKIH PREDMETOV, UR IN MAGNETNIH KARTIC - (HR-SR) ZABRANJENO NOŠENJE METALNIH PREDMETA, SATOVA I MAGNETSKIH ČIPOVA - (LT) DRAUDŽIAMA PRIE SAVES TURĖTI METALINIŲ DAIKTŲ, LAIKRODŽIŲ AR MAGNETINIŲ PLOKŠTELIŲ - (ET) KEELATUD ON KANDA METALLESEMEID, KELLASID JA MAGNETKAAARTE - (LV) IR AIZLIEGTS VILKT METĀLA PRIEKŠMETUS, PULKSTENUS UN NĒMŪT LIDZI MAGNĒTISKĀS KĀRTEIS - (BG) ЗАБРАНЕНО Е НОСЕНОТО НА МЕТАЛНИ ПРЕДМЕТЫ, ЧАСОВНИЦИ И МАГНИТНИ СХЕМИ - (PL) ZAKAZ NOSZENIA PRZEDMIOTÓW METALOWYCH, ZEGARKÓW I KART MAGNETYCZNYCH - (AR) يحظر استخدام أشياء معدنية، ساعات وطاقات مغنطة
	(EN) NOT TO BE USED BY UNAUTHORISED PERSONNEL - (IT) VIETATO L'USO ALLE PERSONE NON AUTORIZZATE - (FR) UTILISATION INTERDITE AU PERSONNEL NON AUTORISÉ - (ES) PROHIBIDO EL USO A PERSONAS NO AUTORIZADAS - (DE) DER GEBRAUCH DURCH UNBEGUFENGTEN PERSONEN IST VERBOTEN - (RU) ИСПОЛЬЗОВАНИЕ ЗАПРЕЩАЕТСЯ ЛЮДЯМ, НЕ ИМЕЮЩИМ РАЗРЕШЕНИЯ - (PT) PROIBIDO O USO ÀS PESSOAS NÃO AUTORIZADAS - (EL) ΑΠΑΓΟΡΕΥΣΗ ΧΡΗΣΗΣ ΣΕ ΜΗ ΕΠΙΤΡΑΠΜΕΝΑ ΑΤΟΜΑ - (NL) HET GEBRUIK IS VERBODEN AAN NIET GEAUTORISEERDE PERSONEN - (HU) TILOS A HASZNÁLATA A FEL NEM JOGOSÍTOTT SZEMÉLYEK SZÁMÁRA - (RO) FOLOSIREA DE CĂTRE PERSONELE NEAUTORIZATE ESTE INTERZISĂ - (SV) FÖRBJUDET FÖR ICKE AUKTORISERADE PERSONER ATT ANVÄNDA APPARATEN - (DA) DET ER FORBUDT FOR UVEDKOMMENDE AT ANVENDEN MASKINEN - (NO) BRUK ER IKKE TILLATT FOR UAUTORISERTE PERSONER - (FI) KÄYTTÖ KIELLETTY VALTUUTAMATTOMILTA HENKILÖILTÄ - (CS) ZÁKAZ POUŽITÍ NEPOVOLANÝM OSOĀM - (SK) ZÁKAZ POUŽITIA NEPOVOLANÝM OSOĀM - (SL) NEPOVLASČENIM OSEBAM UPORABA PREPOVEDANA - (HR-SR) ZABRANJENA UPOTREBA NEOVLAŠTENIM OSOBAMA - (LT) PAŠALINIAMS NAUDOTIS DRAUDŽIAMA - (ET) SELLEKS VOLITAMATA ISIKUTEL ON SEADME KASUTAMINE KEELATUD - (LV) NEPIŅĻAVARĀTĀI PERSONĀM IR AIZLIEGTS IZMANTOT APARĀTU - (BG) ЗАБРАНЕНО Е ПОЛЗВАНЕТО ОТ НЕУПЪЛНОМОЩНИ ЛИЦА - (PL) ZAKAZ UŻYWANIA OSOBOM NIEAUTORYZOWANYM - (AR) يحظر الاستخدام من قبل الأشخاص الغير مصرح لهم
	(EN) Symbol indicating separation of electrical and electronic appliances for refuse collection. The user is not allowed to dispose of these appliances as solid, mixed urban refuse, and must do it through authorised refuse collection centres. - (IT) Simbolo che indica la raccolta separata delle apparecchiature elettriche ed elettroniche. L'utente ha l'obbligo di non smaltire questa apparecchiatura come rifiuto municipale solido misto, ma di rivolgersi ai centri di raccolta autorizzati. - (FR) Symbole indiquant la collecte différenciée des appareils électriques et électroniques. L'utilisateur ne peut éliminer ces appareils avec les déchets ménagers solides mixtes, mais doit s'adresser à un centre de collecte autorisé. - (ES) Símbolo que indica la recogida por separado de los aparatos eléctricos y electrónicos. El usuario tiene la obligación de no eliminar este aparato como desecho urbano sólido mixto, sino de dirigirse a los centros de recogida autorizados. - (DE) Symbol für die getrennte Erfassung elektrischer und elektronischer Geräte. Der Benutzer hat pflichtgemäß dafür zu sorgen, daß dieses Gerät nicht mit dem gemischt erfaßten festen Siedlungsabfall entsorgt wird. Stattdessen muß er eine der autorisierten Entsorgungsstellen einschalten. - (RU) Символ, указывающий на раздельный сбор электрического и электронного оборудования. Пользователь не имеет права выбрасывать данное оборудование в качестве смешанного твердого бытового отхода, а обязан обращаться в специализированные центры сбора отходов. - (PT) Símbolo que indica a recolha separada das aparelhagens eléctricas e electrónicas. O utente tem a obrigação de não eliminar esta aparelhagem como lixo municipal sólido misto, mas deve procurar os centros de recolha autorizados. - (EL) Σύμβολο που δείχνει τη διαφοροποιημένη συλλογή των ηλεκτρικών και ηλεκτρονικών συσκευών. Ο χρήστης υποχρεούται να μην διοχετεύει αυτή τη συσκευή σαν μικτό στερεό απόβλητο, αλλά να απευθύνεται σε ειδικευμένα κέντρα συλλογής. - (NL) Symbol dat wijst op de gescheiden inzameling van elektrische en elektronische toestellen. De gebruiker is verplicht deze toestellen niet te lozen als gemengde vaste stadsafval, maar moet zich wenden tot de toegeruste ophaalcentra. - (HU) Jelölés, mely az elektromos és elektronikus felszerelések szelektív hulladékgyűjtését jelzi. A felhasználó köteles ezt a felszerelést nem a városi törmelék hulladékkal együttesen gyűjteni, hanem erre engedéllyel rendelkező hulladékgyűjtő központhoz fordulni. - (RO) Simbol ce indică depozitarea separată a aparatelor electrice și electronice. Utilizatorul este obligat să nu depositeze acest aparat împreună cu deșeurile solide mixte ci să-l predea într-un centru de depozitare a deșeurilor autorizat. - (SV) Symbol som indikerar separat sortering av elektriska och elektroniska apparater. Användaren får inte sortera denna anordning tillsammans med blandat fast hushållsavfall, utan måste vända sig till en auktoriserad insamlingsstation. - (DA) Symbol, der står for særlig indsamling af elektriske og elektroniske apparater. Brugeren har pligt til ikke at bortskaffe dette apparat som blandet, fast byaffald; der skal rettes henvendelse til et autoriseret indsamlingscenter. - (NO) Symbol som angir separat sortering av elektriske og elektroniske apparater. Brukeren må oppfylle forpliktelsen å ikke kaste bort dette apparat sammen med vanlige hjemmeavfall, uten henvende seg til autoriserte oppsamlingsentraler. - (FI) Symboli, joka ilmoittaa sähkö- ja elektroniikkalaitteiden erillisen keräyksen. Käyttäjän velvollisuus on kääntää valtuutettujen keräyspisteiden puoleen eikä välittää laitetta kunnallisen sekaajteenä. - (CS) Symbol označující separovaný sběr elektrických a elektronických zařízení. Uživatel je povinen nezkidlovat toto zařízení jako pevný smíšený komunální odpad, ale obrátit se s ním na autorizovanou sběrný. - (SK) Symbol označujúci separovaný zber elektrických a elektronických zariadení. Užívateľ nesmie likvidovať toto zariadenie ako pevný zmiešaný komunálny odpad, ale je povinný doručiť ho do autorizovanej zberní. - (SL) Simbol, ki označuje ločeno zbiranje električnih in elektronskih aparatov. Uporabnik tega aparata ne sme zavrzi kot navaden gospodinjinski trdni odpad, ampak se mora obrniti na pooblaščen center za zbiranje. - (HR-SR) Simbol koji označava posebno sakupljanje električnih i elektronskih aparata. Korisnik ne smije odložiti ovaj aparat kao običan kruti otpad, već se mora obratiti ovlaštenim centrima za sakupljanje. - (LT) Simbolis, nurodantis atskirti nebenaudojamų elektrinių ir elektroninių prietaisų surinkimą. Vartotojas negali išmesti šių prietaisų kaip mišrių kietųjų komunalinių atliekų, bet privalo kreiptis į specializuotus atliekų surinkimo centrus. - (ET) Sümbol, mis tähistab elektri- ja elektroonikaseadmete eraldi kogumist. Kasutaja kohustuseks on pöorduda volitatud kogumiskeskuste poole ja mitte käsitleda seda aparati kui munitsipaalne segajäde. - (LV) Simbols, kas norāda uz to, ka utilizācija ir jāveic atsevišķi no citām elektriskajām un elektroniskajām ierīcēm. Lietotāja pienākums ir neizmest šo aparāturu municipālajā cieto atkritumu izgāztuvē, bet nodotā to pilnvarotāj atkritumu savākšanas centrā. - (BG) Символ, който означава разделно събиране на електрическата и електронна апаратура. Ползвателят се задължава да не изхвърля тази апаратура като смесен твърд отпадък в контейнерите за смет, поставени от общината, а трябва да се обърне към специализираните за това центрове. - (PL) Symbol, który oznacza sortowanie odpadów aparatury elektrycznej i elektronicznej. Zabrania się likwidowania aparatury jako mieszaniny odpadów miejskich stałych, obowiązkiem użytkownika jest skierowanie się do autoryzowanych ośrodków gromadzących odpady. - (AR) رمز يُشير إلى التجميع المنفصل للأجهزة الكهربائية والإلكترونية. يجب على المستخدم عدم التخلص من هذا الجهاز وكأنه نفايات البلدية الصلبة المختلطة، بل عليه التوجه إلى مراكز تجميع النفايات المصرح بها

	<b>INSTRUCTIONS FOR USE AND MAINTENANCE</b> .....pag. 5 WARNING! BEFORE USING THE WELDING MACHINE READ THE INSTRUCTION MANUAL CAREFULLY!	<b>EN</b>
	<b>ISTRUZIONI PER L'USO E LA MANUTENZIONE</b> .....pag. 12 ATTENZIONE! PRIMA DI UTILIZZARE LA SALDATRICE LEGGERE ATTENTAMENTE IL MANUALE DI ISTRUZIONE!	<b>IT</b>
	<b>INSTRUCTIONS D'UTILISATION ET D'ENTRETIEN</b> .....pag. 19 ATTENTION! AVANT TOUTE UTILISATION DU POSTE DE SOUDAGE, LIRE ATTENTIVEMENT LE MANUEL D'INSTRUCTIONS!	<b>FR</b>
	<b>INSTRUCCIONES PARA EL USO Y MANTENIMIENTO</b> .....pág. 26 ATENCIÓN! ANTES DE UTILIZAR LA SOLDADORA LEER ATENTAMENTE EL MANUAL DE INSTRUCCIONES!	<b>ES</b>
	<b>BETRIEBS- UND WARTUNGSANLEITUNG</b> .....s. 33 ACHTUNG! VOR GEBRAUCH DER SCHWEISSMASCHINE LESEN SIE BITTE SORGFÄLTIG DIE BETRIEBSANLEITUNG!	<b>DE</b>
	<b>ИНСТРУКЦИИ ПО РАБОТЕ И ТЕХОБСЛУЖИВАНИЮ</b> .....стр. 40 ВНИМАНИЕ! ПЕРЕД ТЕМ, КАК ИСПОЛЬЗОВАТЬ МАШИНУ, ВНИМАТЕЛЬНО ПРОЧИТАТЬ РУКОВОДСТВО ПОЛЬЗОВАТЕЛЯ!	<b>RU</b>
	<b>INSTRUÇÕES DE USO E MANUTENÇÃO</b> .....pág. 47 CUIDADO! ANTES DE UTILIZAR A MÁQUINA DE SOLDA LER CUIDADOSAMENTE O MANUAL DE INSTRUÇÕES !	<b>PT</b>
	<b>ΟΔΗΓΙΕΣ ΧΡΗΣΗΣ ΚΑΙ ΣΥΝΤΗΡΗΣΗΣ</b> .....σελ. 54 ΠΡΟΣΟΧΗ! ΠΡΙΝ ΧΡΗΣΙΜΟΠΟΙΗΣΕΤΕ ΤΟ ΣΥΓΚΟΛΛΗΤΗ ΔΙΑΒΑΣΤΕ ΠΡΟΣΕΚΤΙΚΑ ΤΟ ΕΓΧΕΙΡΙΔΙΟ ΧΡΗΣΗΣ!	<b>EL</b>
	<b>INSTRUCTIES VOOR HET GEBRUIK EN HET ONDERHOUD</b> .....pag. 61 OPGELET! VOORDAT MEN DE LASMACHINE GEBRUIKT MOET MEN AANDACHTIG DE INSTRUCTIEHANDLEIDING LEZEN!	<b>NL</b>
	<b>HASZNÁLATI UTASÍTÁSOK ÉS KARBANTARTÁSI SZABÁLYOK</b> .....oldal 68 FIGYELEM: A HEGESZTŐGÉP HASZNÁLATÁNAK MEGKEZDÉSE ELŐTT OLVASSA EL FIGYELMESEN A HASZNÁLATI UTASÍTÁST!	<b>HU</b>
	<b>INSTRUCȚIUNI DE FOLOSIRE ȘI ÎNTREȚINERE</b> .....pag. 75 ATENȚIE: CITIȚI CU ATENȚIE ACEST MANUAL DE INSTRUCȚIUNI ÎNAINTE DE FOLOSIREA APARATULUI DE SUDURĂ!	<b>RO</b>
	<b>INSTRUKTIONER FÖR ANVÄNDNING OCH UNDERHÅLL</b> .....sid. 82 VIKTIGT! LÄS BRUKSANVISNINGEN NOGGRANT INNAN NI ANVÄNDER SVETSEN!	<b>SV</b>
	<b>BRUGS- OG VEDLIGEHOLDELSERVEJLEDNING</b> .....sd. 89 GIV AGT! LÆS BRUGERVEJLEDNINGEN OMHYGGELIGT, FØR MASKINEN TAGES I BRUG!	<b>DA</b>
	<b>INSTRUKSER FOR BRUK OG VEDLIKEHOLD</b> .....s. 96 ADVARSEL! FØR DU BRUKER SVEISEBRENNEREN MÅ DU LESE BRUKERVEILEDNINGEN NØYE!	<b>NO</b>
	<b>KÄYTTÖ- JA HUOLTO-OHJEET</b> .....s. 103 HUOM! ENNEN HITSAUSKONEEN KÄYTTÖÄ LUE HUOLELLISESTI KÄYTTÖOHJEKIRJA!	<b>FI</b>
	<b>NÁVOD K POUŽITÍ A ÚDRŽBĚ</b> .....str. 110 UPOZORNĚNÍ: PŘED POUŽITÍM SVAŘOVACÍHO PŘÍSTROJE SI POZORNĚ PŘEČTĚTE NÁVOD K POUŽITÍ!	<b>CS</b>
	<b>NÁVOD NA POUŽITIE A ÚDRŽBU</b> .....str. 117 UPOZORNENIE: PRED POUŽITÍM ZVÁRACIEHO PŘÍSTROJA SI POZORNE PREČÍTAJTE NÁVOD NA POUŽITIE!	<b>SK</b>
	<b>NAVODILA ZA UPORABO IN VZDRŽEVANJE</b> .....str. 124 POZOR: PRED UPORABO VARILNE NAPRAVE POZORNO PREBERITE PRIROČNIK Z NAVODILI ZA UPORABO!	<b>SL</b>
	<b>UPUTSTVA ZA UPOTREBU I SERVISIRANJE</b> .....str. 130 POZOR: PRIJE UPOTREBE STROJA ZA VARENJE POTREBNO JE PAŽLJIVO PROČITATI PRIRUČNIK ZA UPOTREBU!	<b>HR SR</b>
	<b>EKSPLOATAVIMO IR PRIEŽIŪROS INSTRUKCIJOS</b> .....psl. 137 DĖMESIO: PRIEŠ NAUDOJANT SUVIRINIMO APARATĄ, ATIDŽIAI PERSKAITYTI INSTRUKCIJŲ KNYGELE!	<b>LT</b>
	<b>KASUTUSJUHENDID JA HOOLDUS</b> .....lk. 144 TÄHELEPANU: ENNE KEEVITUSAPARAADI KASUTAMIST LUGEGE KASUTUSJUHISET TÄHELEPANELIKULT LÄBI!	<b>ET</b>
	<b>IZMANTOŠANAS UN TEHNISKĀS APKOPES ROKASGRĀMATA</b> .....lpp. 150 UZMANĪBU: PIRMS METINĀŠANAS APARĀTA IZMANTOŠANAS UZMANĪGI IZLASIET ROKASGRĀMATU!	<b>LV</b>
	<b>ИНСТРУКЦИИ ЗА УПОТРЕБА И ПОДДРЪЖКА</b> .....стр. 157 ВНИМАНИЕ: ПРЕДИ ДА ИЗПОЛЗВАТЕ ЕЛЕКТРОЖЕНА, ПРОЧЕТЕТЕ ВНИМАТЕЛНО РЪКОВОДСТВОТО С ИНСТРУКЦИИ ЗА ПОЛЗВАНЕ.	<b>BG</b>
	<b>INSTRUKCJE OBSŁUGI I KONSERWACJI</b> .....str. 164 UWAGA: PRZED ROZPOCZĘCIEM SPAWANIA NALEŻY UWAŻNIE PRZECZYTAĆ INSTRUKCJĘ OBSŁUGI!	<b>PL</b>
	<b>171. تعليمات للاستخدام والصيانة</b> .....صفحة إتبه! أقرأ بعناية دليل الإرشادات قبل استخدام آلة اللحام!	<b>AR</b>

(EN) GUARANTEE AND CONFORMITY - (IT) GARANZIA E CONFORMITÀ - (FR) GARANTIE ET CONFORMITÉ - (ES) GARANTÍA Y CONFORMIDAD - (DE) GARANTIE UND KONFORMITÄT - (RU) ГАРАНТИЯ И СООТВЕТСТВИЕ - (PT) GARANTIA E CONFORMIDADE - (EL) ΕΓΓΥΗΣΗ ΚΑΙ ΣΥΜΜΟΡΦΩΣΗ ΣΤΙΣ ΔΙΑΤΑΞΕΙΣ - (NL) GARANTIE EN CONFORMITEIT - (HU) GARANCIA ÉS A JOGSZABÁLYI ELŐÍRÁSOKNAK VALÓ MEGFELELŐSÉG - (RO) GARANȚIE ȘI CONFORMITATE - (SV) GARANTI OCH ÖVERENSSTÄMMELSE - (DA) GARANTI OG OVERENSSTEMMELSE/SERKLÆRING - (NO) GARANTI OG KONFORMITET - (FI) TAKUU JA VAATIMUSTENMUKAISUUS - (CS) ZÁRUKA A SHODA - (SK) ZÁRUKA A ZHODA - (SL) GARANCIJA IN UDOBJE - (HR-SR) GARANCIJA I SUKLADNOST - (LT) GARANTIJA IR ATITIKTIS - (ET) GARANTII JA VASTAVUS - (LV) GARANTIJA UN ATBILSTĪBA - (BG) ГАРАНЦИЯ И СЪОТВЕТСТВИЕ - (PL) GWARANCJA I ZGODNOŚĆ - (AR) الضمان والتوافق ..... 194-196

	page		page
1. GENERAL SAFETY CONSIDERATIONS FOR ARC WELDING .....	5	7.2 Synergic operating mode.....	8
2. INTRODUCTION AND GENERAL DESCRIPTION .....	6	7.2.1 ATC Mode (Advanced Thermal Control).....	9
2.1 MAIN CHARACTERISTICS .....	6	7.2.2 Use of the spool gun (single torch version only) .....	9
2.2 STANDARD ACCESSORIES .....	6	7.3 AB Pulse operating mode .....	9
2.3 OPTIONAL ACCESSORIES .....	6	7.4 AB PoP (PULSE on PULSE) operating mode .....	9
3. TECHNICAL DATA .....	6	7.5 ROOT MIG operating mode.....	9
3.1 DATA PLATE .....	6	7.6 Setting of T1, T2, T3 torch (3 torch version only) .....	9
3.2 OTHER TECHNICAL DATA:.....	6	8. CONTROLLING THE TORCH PUSH-BUTTON .....	9
4. WELDING MACHINE DESCRIPTION .....	7	8.1 Setting the torch push-button control mode (Fig. L-9) .....	9
4.1 CONTROL, ADJUSTMENT AND CONNECTING DEVICES.....	7	8.2 Torch push-button control mode .....	9
4.1.1 WELDING MACHINE (Fig. B) .....	7	9. WELDING WITH G.R.A. (for 270A version only) .....	9
4.1.2 WELDING MACHINE CONTROL PANEL (Fig. C) .....	7	10. MMA WELDING: PROCESS DESCRIPTION.....	9
5. INSTALLATION.....	7	10.1 GENERAL PRINCIPLES .....	9
5.1 POSITIONING THE WELDING MACHINE.....	7	10.2 PROCEDURE.....	9
5.2 CONNECTION TO THE MAIN POWER SUPPLY .....	7	10.3 MMA mode settings (Fig. L-10) .....	9
5.2.1 Plug and outlet .....	7	11. TIG DC WELDING: PROCESS DESCRIPTION .....	10
5.3 WELDING CIRCUIT CONNECTION .....	7	11.1 GENERAL PRINCIPLES .....	10
5.3.1 Recommendations .....	7	11.2 PROCEDURE (LIFT STRIKE) .....	10
5.3.2 WELDING CIRCUIT CONNECTION IN MIG-MAG MODE .....	7	11.3 TFT DISPLAY IN TIG MODE (Fig. L-12).....	10
5.3.2.1 Connecting the gas bottle (if used) .....	7	12. ALARM SIGNALS (TAB. 7) .....	10
5.3.2.2 Connecting the welding current return cable.....	7	13. SETTINGS MENU (Fig. L-13).....	10
5.3.2.3 Torch (Fig. B).....	7	13.1 MODE MENU (Fig. L-14).....	10
5.3.2.4 Spool gun (single torch version only) (Fig. B) .....	7	13.2 SET UP MENU (Fig. L-15).....	10
5.3.3 WELDING CIRCUIT CONNECTION IN TIG MODE.....	7	13.2.1 FUNCTIONS BLOCK.....	10
5.3.3.1 Connecting the gas bottle .....	7	13.3 SERVICE MENU (Fig. L-16).....	10
5.3.3.2 Connecting the welding current return cable.....	7	13.3.1 INFO MENU .....	10
5.3.3.3 Torch .....	7	13.3.2 FIRMWARE MENU .....	10
5.3.4 WELDING CIRCUIT CONNECTION IN MMA MODE .....	7	13.3.3 REPORT MENU .....	10
5.3.4.1 Welding wire clamp electrode-holder connection.....	7	13.3.4 CALIBRATION.....	10
5.3.4.2 Connecting the welding current return cable.....	7	13.4 AQUA MENU .....	10
5.4 LOADING THE WIRE SPOOL (Fig. G, G1, G2).....	8	13.5 Menu setting for torch T1,T2,T2 (3 torch version only).....	10
5.5 REPLACING THE TORCH WIRE GUIDE SHEATH (FIG. H).....	8	13.6 JOBS MENU (Fig. L-18) .....	10
5.5.1 Spiral sheath for steel wire .....	8	14. MAINTENANCE .....	10
5.5.2 Synthetic sheath for aluminium wire.....	8	14.1 ROUTINE MAINTENANCE: .....	10
5.6 LOADING OF THE WIRE COIL ON SPOOL GUN (single torch version only) (Fig. I)....	8	14.1.1 Torch.....	10
6. MIG-MAG WELDING PROCESS DESCRIPTION .....	8	14.1.2 Wire feeder.....	10
6.1 SHORT ARC.....	8	14.2 EXTRAORDINARY MAINTENANCE.....	10
6.2 TRANSFERRING TO AB PULSE MODE (PULSE ARC).....	8	15. TROUBLESHOOTING (TAB. 7) .....	11
6.3 TRANSFERRING TO ROOT MIG MODE.....	8		
7. MIG-MAG OPERATION MODE .....	8		
7.1 Operating in manual mode .....	8		
7.1.1 Parameters setting with spool gun (single torch version only) .....	8		

**CONTINUOUS WIRE WELDING MACHINE FOR MIG-MAG AND FLUX, TIG, MMA WELDING FOR PROFESSIONAL AND INDUSTRIAL USE.**

Note: The term "welding machine" will be used in the text that follows.

**1. GENERAL SAFETY CONSIDERATIONS FOR ARC WELDING**

The operator should be properly trained to use the welding machine safely and should be informed about the risks related to arc welding procedures, the associated protection measures and emergency procedures.

(Please refer to the applicable standard "EN 60974-9: Arc welding equipment. Part 9: Installation and Use).



- Avoid direct contact with the welding circuit: the no-load voltage supplied by the welding machine can be dangerous under certain circumstances.
- When the welding cables are being connected or checks and repairs are carried out the welding machine should be switched off and disconnected from the power supply outlet.
- Switch off the welding machine and disconnect it from the power supply outlet before replacing consumable torch parts.
- Make the electrical connections and installation according to the safety rules and legislation in force.
- The welding machine should be connected only and exclusively to a power source with the neutral lead connected to earth.
- Make sure that the power supply plug is correctly connected to the earth protection outlet.
- Do not use the welding machine in damp or wet places and do not weld in the rain.
- Do not use cables with worn insulation or loose connections.



- Do not weld on containers or piping that contains or has contained flammable liquid or gaseous products.
- Do not operate on materials cleaned with chlorinated solvents or near such substances.
- Do not weld on containers under pressure.
- Remove all flammable materials (e.g. wood, paper, rags etc.) from the working area.
- Provide adequate ventilation or facilities for the removal of welding fumes near the arc; a systematic approach is needed in evaluating the exposure limits for the welding fumes, which will depend on their composition, concentration and the length of exposure itself.
- Keep the gas bottle (if used) away from heat sources, including direct sunlight.



- Use electric insulation that is suitable for the torch, the workpiece and any metal parts that may be placed on the ground and nearby (accessible). This can normally be done by wearing gloves, footwear, head protection and clothing that are suitable for the purpose and by using insulating boards or mats.
- Always protect your eyes with the relative filters, which must comply with UNI EN 169 or UNI EN 379, mounted on masks or use helmets that comply with UNI EN 175. Use the relative fire-resistant clothing (compliant with UNI EN 11611) and welding gloves (compliant with UNI EN 12477) without exposing the skin to the ultraviolet and infrared rays produced by the arc; the protection must extend to other people who are near the arc by way of screens or non-reflective sheets.
- Noise: If the daily personal noise exposure (LEPd) is equal to or higher than 85 dB(A) because of particularly intensive welding operations, suitable personal protective means must be used (Tab. 1).



- The flow of the welding current generates electromagnetic fields (EMF) around the welding circuit. Electromagnetic fields can interfere with certain medical equipment (e.g. Pacemakers, respiratory equipment, metallic prostheses etc.). Adequate protective measures must be adopted for persons with these types of medical apparatus. For example, they must be forbidden access to the area in which welding machines are in operation. This welding machine conforms to technical product standards for exclusive use in an industrial environment for professional purposes. It does not assure compliance with the basic limits relative to human exposure to electromagnetic fields in the domestic environment.

The operator must adopt the following procedures in order to reduce exposure to electromagnetic fields:

- Fasten the two welding cables as close together as possible.
- Keep head and trunk as far away as possible from the welding circuit.
- Never wind welding cables around the body.
- Avoid welding with the body within the welding circuit. Keep both cables on the same side of the body.
- Connect the welding current return cable to the piece being welded, as close as possible to the welding joint.
- Do not weld while close to, sitting on or leaning against the welding machine (keep at least 50 cm away from it).
- Do not leave objects in ferromagnetic material in proximity of the welding

circuit.

- Minimum distance  $d = 20$  cm (Fig. R).



- Class A equipment:

This welding machine conforms to technical product standards for exclusive use in an industrial environment and for professional purposes. It does not assure compliance with electromagnetic compatibility in domestic dwellings and in premises directly connected to a low-voltage power supply system feeding buildings for domestic use.



#### EXTRA PRECAUTIONS

- **WELDING OPERATIONS:**
  - In environments with increased risk of electric shock;
  - In confined spaces;
  - In the presence of flammable or explosive materials; **MUST BE** evaluated in advance by an "Expert supervisor" and must always be carried out in the presence of other people trained to intervene in emergencies.  
All protective technical measures **MUST** be taken as provided in 7.10; A.8; A.10 of the applicable standard EN 60974-9: Arc welding equipment. Part 9: Installation and Use".
- Welding **MUST NOT** be allowed if the welding machine or wire feeder is supported by the operator (e.g. using belts).
- The operator **MUST NOT BE ALLOWED** to weld in raised positions unless safety platforms are used.
- **VOLTAGE BETWEEN ELECTRODE HOLDERS OR TORCHES:** working with more than one welding machine on a single piece or on pieces that are connected electrically may generate a dangerous accumulation of no-load voltage between two different electrode holders or torches, the value of which may reach double the allowed limit.  
An expert coordinator must be designated to measuring the apparatus to determine if any risks subsist and suitable protection measures can be adopted, as foreseen by section 7.9 of the applicable standard "EN 60974-9: Arc welding equipment. Part 9: Installation and Use".
- The use of the machine must be limited to the operator only.
- The operator must disconnect the cable and the electrode holder from the machine once the MMA welding is over.
- The area around the welding machine must be forbidden to third parties. It also should not be left unattended.
- The torches not in use should be stored in their housing.



#### RESIDUAL RISKS

- **OVERTURNING:** position the welding machine on a horizontal surface that is able to support the weight: otherwise (e.g. inclined or uneven floors etc.) there is danger of overturning.
- **IMPROPER USE:** it is hazardous to use the welding machine for any work other than that for which it was designed (e.g. de-icing mains water pipes).
- **IMPROPER USE:** the use the welding machine by more than one operator at the same time may be dangerous.
- **MOVING THE WELDING MACHINE:** Always secure the gas bottle, taking suitable precautions so that it cannot fall accidentally (if used).
- Do not use the handle to hang the welding machine.



The safety guards and moving parts of the covering of the welding machine and of the wire feeder should be in their proper positions before connecting the welding machine to the power supply.



**WARNING!** Any manual operation carried out on the moving parts of the wire feeder, for example:

- Replacing rollers and/or the wire guide;
- Inserting wire in the rollers;
- Loading the wire reel;
- Cleaning the rollers, the gears and the area underneath them;
- Lubricating the gears.

**SHOULD BE CARRIED OUT WITH THE WELDING MACHINE SWITCHED OFF AND DISCONNECTED FROM THE POWER SUPPLY OUTLET.**

## 2. INTRODUCTION AND GENERAL DESCRIPTION

This welding machine is a source of current for arc welding, made specifically for MAG welding carbon steel or weak alloys with CO<sub>2</sub> protective gas or Argon/CO<sub>2</sub> mixes, using tubular full or core electrode wires.

It is also ideal for MIG welding stainless steel with Argon gas containing + 1-2% oxygen and aluminium and CuSi3, CuAl8 (brazing) with Argon gas, using electrode wires that are suitable for the workpiece to be welded.

It is particularly suitable for light metalwork fabrication and in body shops, for welding galvanized plates, high stress stainless steel and aluminium. SYNERGIC operation ensures fast and easy welding parameter setting, always guaranteeing high arc control and welding quality.

The welding machine is designed for use with the SPOOL GUN torch, used to weld aluminium and steel in the presence of wide spaces between the generator and the piece to be welded (single torch version only).

The welding machine can be used for TIG welding in direct current (DC), with arc striking upon contact (LIFT ARC mode). It welds all types of steel (carbon, low- and high-alloy) and heavy metals (copper, nickel, titanium and their alloys) with a gas shield of pure (99.9%) Ar or, for special uses, with an Argon/Helium mix. It can also be used for MMA electrode welding in direct current (DC) using coated electrodes (rutile, acid, basic).

## 2.1 MAIN CHARACTERISTICS

### MIG-MAG

- Operating modes:

- manual;
- synergic;
- AB Pulse;
- AB PoP;
- Root Mig;
- Wire speed, welding current and voltage shown on the display.
- 2T, 4T, 4T Bi-level, Spot operation selection.
- Automatic detection of SPOOL GUN (single torch version only) and PUSH PULL.
- Automatic detection of G.R.A. Water cooling system (for the AQUA version only).

### TIG

- Start LIFT.
- Welding voltage and current shown on the TFT display.

### MMA

- Arc force, hot start adjusting.
- VRD device.
- Anti-stick protection.
- Welding voltage and current shown on the TFT display.

### OTHER

- Setting the language.
- Setting the metric or UK system.
- Setting the view mode (standard or easy).
- Possibility to set the machine parameters (voltage, current, wire speed).
- Possibility to save, retrieve, import and export customised software.
- Possibility to record and save welding jobs.

### PROTECTIONS

- Thermostatic safeguard.
- Protection against accidental short-circuits caused by contact between torch and earth.
- Protection against irregular voltage (power supply voltage too high or too low).
- Anti-stick (MMA).
- Protection against low pressure of the water cooling system of the torch (for the AQUA version only).

## 2.2 STANDARD ACCESSORIES

- Torch (single torch version only).
- 3 Torches (three torch version only).
- Torch holder stand.

## 2.3 OPTIONAL ACCESSORIES

- Argon bottle adapter.
- SPOOL GUN (single torch version only).
- Self darkening mask.
- MIG/MAG welding kit.
- MMA welding kit.
- TIG welding kit.
- PUSH PULL torch.
- PUSH PULL board kit.
- G.R.A. Water cooling system (for 270A version only).

## 3. TECHNICAL DATA

### 3.1 DATA PLATE

The most important data regarding use and performance of the welding machine are summarised on the rating plate and have the following meaning:

#### Fig. A

- 1- EUROPEAN standard of reference, for safety and construction of arc welding machines.
- 2- Symbol for internal structure of the welding machine.
- 3- Symbol for welding procedure provided.
- 4- Symbol **S**: indicates that welding operations may be carried out in environments with heightened risk of electric shock (e.g. very close to large metallic volumes).
- 5- Symbol for power supply line:
  - 1~ : single phase alternating voltage;
  - 3~ : 3-phase alternating voltage.
- 6- Protection rating of the covering.
- 7- Technical specifications for power supply line:
  - $U_0$  : Alternating voltage and power supply frequency of welding machine (allowed limit  $\pm 10\%$ ).
  - $I_{1\max}$  : Maximum current absorbed by the line.
  - $I_{1\text{eff}}$  : effective current supplied.
- 8- Performance of the welding circuit:
  - $U_0$  : maximum no-load voltage (open welding circuit).
  - $I_p/U_2$  : current and corresponding normalised voltage that the welding machine can supply during welding.
  - **X** : Duty cycle: indicates the time for which the welding machine can supply the corresponding current (same column). It is expressed as %, based on a 10 min. cycle (e.g. 60% = 6 minutes working, 4 minutes pause, and so on).  
If the usage factors (on the plate, referring to a 40°C environment) are exceeded, the thermal safeguard will trigger (the welding machine will remain in standby until its temperature returns within the allowed limits).
  - **A/V-A/V** : shows the range of adjustment for the welding current (minimum maximum) at the corresponding arc voltage.
- 9- Manufacturer's serial number for welding machine identification (indispensable for technical assistance, requesting spare parts, discovering product origin).
- 10-  : Size of delayed action fuses to be used to protect the power line.
- 11- Symbols referring to safety regulations, whose meaning is given in chapter 1 "General safety considerations for arc welding".

Note: The data plate shown above is an example to give the meaning of the symbols and numbers; the exact values of technical data for the welding machine in your possession must be checked directly on the data plate of the welding machine itself.

### 3.2 OTHER TECHNICAL DATA:

- **WELDING MACHINE:** see table 1 (TAB. 1)
  - **MIG TORCH:** see table 2 (TAB. 2)
  - **TIG TORCH:** see table 4 (TAB. 4)
  - **ELECTRODE-HOLDER CLAMP:** see table 5 (TAB. 5)
- The weight of the welding machine is given in table 1 (TAB. 1).

## 4. WELDING MACHINE DESCRIPTION

### 4.1 CONTROL, ADJUSTMENT AND CONNECTING DEVICES.

#### 4.1.1 WELDING MACHINE (Fig. B)





##### At the front:

- 1- Control panel (see description);
- 2- Torch connection and SPOOL GUN (single torch version only);
- 3- PUSH PULL and SPOOL GUN torch control cable connector (single torch version only);
- 4- Positive (+) quick coupling for connecting the welding cable;
- 5- Negative (-) quick coupling for connecting the welding cable;
- 6- Earth return cable and clamp;
- 7- SPOOL GUN (optional);
- 8- Welding cable and torch;
- 9- Return connector (red) for cooling liquid (for the AQUA version only);
- 10- Input connector (blue) for cooling liquid (for the AQUA version only);
- 11- Liquid tank cap (for the AQUA version only).

##### At the back:

- 12- Main ON/OFF switch;
- 13- Power cable;
- 14- Hose connector for torch protective gas;
- 15- G.R.A. protection fuse (R.A. version only);
- 16- Pipe connector for torch shielding gas T1;
- 17- Pipe connector for torch shielding gas T2;
- 18- Pipe connector for torch shielding gas T3;

#### 4.1.2 WELDING MACHINE CONTROL PANEL (Fig. C)

- 1- TFT Display.
- 2- Manual wire jog button. This jogs the wire forward in the torch sheath without having to touch the torch button; this is a momentary action and the speed is set and fixed.
- 3- Manual gas solenoid valve start button. This enables the flow of gas (pipe bleeds, flow rate adjustment) without the need to use the torch button; once pressed, the solenoid valve remains enabled for 10 seconds or until it is pressed again.
- 4- Multi-function button:
  -  : access to the main menu;
  -  : enabling/disabling of the parameter to be displayed on the welding screen;
- 5- Multi-function knob:
  - rotate the knob to scroll through the various menu items;
  - press to access the selected item, rotate to change the setting, press again to confirm the value;
  - press and hold for at least 3 seconds to set the variables in synergic mode (material type, wire diameter, gas type, 2T, 4T, 4T bi-level, SPOT).
- 6- Multi-function button:
  -  : access to the parameter to be displayed on the welding screen;
  -  : back to the main menu.
  -  : confirmation of the chosen values.
- 7- USB port.

## 5. INSTALLATION



**WARNING! ALL INSTALLATION OPERATIONS AND ELECTRICAL CONNECTIONS MUST ALWAYS BE CARRIED OUT WITH THE WELDING MACHINE SWITCHED OFF AND DISCONNECTED FROM THE POWER SUPPLY. THE ELECTRIC CONNECTIONS MUST ONLY BE CARRIED OUT BY EXPERT OR QUALIFIED TECHNICIANS.**

### ASSEMBLY (Fig. D, D1, D2a-b)

Unpack the welding machine and assemble the separate parts included in the package.

#### Assembling the clamp-return cable Fig. E

#### Assembling the welding cable electrode-holder clamp FIG. F

**G.R.A. installation (AQUA version only): see instruction manual inside the water cooling system.**



### 5.1 POSITIONING THE WELDING MACHINE

Choose the place where the welding machine is to be installed so that there are no obstructions to the cooling air inlets and outlets; at the same time make sure that conductive dust, corrosive vapours, humidity etc. cannot be drawn into the machine. Leave at least 250 mm of free space all around the welding machine.



**WARNING! Position the welding machine on a level surface with sufficient load-bearing capacity, so that it cannot be tipped over or shift dangerously.**

### 5.2 CONNECTION TO THE MAIN POWER SUPPLY

- Before making any electrical connection, check the rating plate data on the welding machine to make sure they correspond to the voltage and frequency of the available power supply where the machine is to be installed.
- The welding machine must be connected only and exclusively to a power supply with the neutral conductor connected to earth.
- To guarantee protection against indirect contact use the following types of residual current devices:
  - Type A (  ) for single-phase machines.
  - Type B (  ) for 3-phase machines.
- In order to satisfy the requirements of the EN 61000-3-11 (Flicker) standard we recommend connecting the welding machine to the interface points of the main power supply that have an impedance of less than  $Z_{max} = 0.24 \text{ ohm}$ .
- The welding machine falls within the requisites of IEC/EN 61000-3-12 standard.

### 5.2.1 Plug and outlet

Connect a normalised plug (3P + P.E) - having sufficient capacity- to the power cable and prepare a mains outlet fitted with fuses or an automatic circuit-breaker; the special earth terminal should be connected to the earth conductor (yellow-green) of the power supply line.

Table (TAB. 1) shows the recommended delayed fuse sizes in amps, chosen according to the max. nominal current supplied by the welding machine, and the nominal voltage of the main power supply.



**WARNING! Non-compliance with the above regulations renders the manufacturer's safety system (class I) inefficient, with resulting serious risks to people (e.g. electric shock) and things (e.g. fire).**

### 5.3 WELDING CIRCUIT CONNECTION

#### 5.3.1 Recommendations



**ATTENTION! BEFORE CARRYING OUT THE FOLLOWING CONNECTIONS, MAKE SURE THE WELDING MACHINE IS OFF AND DISCONNECTED FROM THE MAINS.**

Table 1 (TAB. 1) gives the recommended values for welding cables (in mm<sup>2</sup>) according to the maximum energy supplied by the welding machine.

In addition:

- Fully rotate the welding cable connectors in the quick couplings (if present), to guarantee perfect electric contact; if this is not the case the connectors will overheat with consequent fast deterioration and loss of efficiency.
- Use the shortest welding cables possible.
- Do not use metal structures that are not part of the workpiece to replace the welding current return cable; this can endanger safety and give unsatisfactory welding results.

#### 5.3.2 WELDING CIRCUIT CONNECTION IN MIG-MAG MODE

##### 5.3.2.1 Connecting the gas bottle (if used)

- Gas bottle that can be loaded onto the supporting surface of the trolley: max. 30 kg.
- When using Argon gas or an Argon/CO<sub>2</sub> mixture, screw the pressure reducer(\*) onto the gas bottle valve, placing the relative pressure reducing valve supplied as an accessory.
- Connect the gas input hose to the pressure reducing valve and tighten the strip.
- Loosen the adjustment ring nut of the pressure reducing valve before opening the gas bottle valve.

(\*) Accessory to be purchased separately if not supplied with the product.

##### 5.3.2.2 Connecting the welding current return cable

Connect the cable to the piece to be welded or the metal bench on which the workpiece is placed, as close as possible to the joint being worked.

##### 5.3.2.3 Torch (Fig. B)

Insert the torch (B-8) into the dedicated connector (B-2), fully tightening the locking ring nut manually. Prepare the torch to receive the wire for the first time, removing the nozzle and the contact pipe, to make exiting easier.

Connect the outside cooling pipes to the relative plugs and pay attention to the following:



: LIQUID INPUT (Cold - blue connector)



: RETURN LIQUID (Hot - red connector)

##### 5.3.2.4 Spool gun (single torch version only) (Fig. B)

Insert the spool gun (B-6) into the dedicated connector (B-2), fully tightening the locking ring nut manually. Also insert the control cable connector into the relative socket (B-5). The welding machine automatically acknowledges the spool gun.

### 5.3.3 WELDING CIRCUIT CONNECTION IN TIG MODE

#### 5.3.3.1 Connecting the gas bottle

- Screw the pressure reducer onto the gas bottle valve, placing the relative reduction supplied as an accessory between them;
- Connect the gas input hose to the pressure reducing valve and tighten the supplied strip.
- Loosen the adjustment ring nut of the pressure reducing valve before opening the gas bottle valve.
- Open the gas bottle and adjust the quantity of gas (l/min.) according to the recommended usage data, see table (TAB. 6); the gas flow can be adjusted while welding, always using the ring nut of the pressure reducer. Check the seal of the hoses and connections.



**ATTENTION! Always close the gas bottle valve when you have finished working.**

#### 5.3.3.2 Connecting the welding current return cable

- Connect it to the piece to be welded or the metal bench on which the workpiece is placed, as close as possible to the joint being worked. Connect this cable to the clamp with the symbol (+) (Fig. B-7).

#### 5.3.3.3 Torch

- Insert the current cable into the relative quick coupling (-) (Fig. B-8). Connect the gas hose of the torch to the gas bottle

### 5.3.4 WELDING CIRCUIT CONNECTION IN MMA MODE

Almost all the coated electrodes are connected to the positive pole (+) of the generator, with an exception for acid coated electrodes, which must be connected to the negative pole (-).

#### 5.3.4.1 Welding wire clamp electrode-holder connection

Takes a special clamp for tightening the uncovered part of the electrode to the terminal. Connect this cable to the clamp with the symbol (+) (Fig. B-7).

#### 5.3.4.2 Connecting the welding current return cable

- Connect it to the piece to be welded or the metal bench on which the workpiece is placed, as close as possible to the joint being worked. Connect this cable to the clamp with the symbol (-) (Fig. B-8).

#### 5.4 LOADING THE WIRE SPOOL (Fig. G, G1, G2)



**ATTENTION! BEFORE LOADING THE WIRE, MAKE SURE THE WELDING MACHINE IS OFF AND DISCONNECTED FROM THE MAINS.**

MAKE SURE THE WIRE FEEDERS, THE WIRE GUIDE HOSE AND THE TORCH CONTACT PIPE CORRESPOND WITH THE DIAMETER AND NATURE OF THE WIRE TO BE USED AND THAT THEY ARE CORRECTLY MOUNTED. DO NOT WEAR PROTECTIVE GLOVES WHEN THREADING THE WIRE.

- Open the reel area door.
- Unscrew the spool lock nut.
- Position the wire spool on the reel; make sure the reel pulling pin is correctly housed in its hole (1a).
- Tighten the spool lock nut, using spacers as and where necessary (1a).
- Free the pressure counter-roller/s and distance it/them from the lower roller/s (2a);
- Make sure the pulling feeder/s is/are suitable for the wire being used (2b).
- Free the wire end, cut off the misshaped end by cutting it cleanly and without leaving a burr; rotate the spool counter-clockwise and position the wire end into the wire feed input, pushing it by 50-100 mm into the torch connecting wire feed (2c).
- Reposition the counter-roller/s, adjusting the pressure at an intermediate value, make sure the wire is positioned correctly in the hollow of the lower feeder/s (3).
- Remove the nozzle and contact tube (4a).
- Insert the welding machine plug into the mains socket, switch on the welding machine, press the torch push-button or the wire forward push-button (Fig. C-2) and wait for the end of the wire which is running along the whole wire feed casing, to exit by 10-15 cm from the front of the torch, then release the push-button.



**ATTENTION! During these operations the wire is being powered and is subject to mechanical force; if suitable precautions are not taken there is a danger of electric shock and wounds, and electric arcs striking:**

- Do not direct the torch mouth against parts of the body.
- Do not approach the torch gas cylinder.
- Remount the contact tube and the nozzle onto the torch (4b).
- Make sure the wire exits regularly; set the roller pressure and reel braking (1b) to the lowest values possible, making sure the wire does not slide in the hollow and that when the drive stops the wire turns do not become loose because of too much spool inertia.
- Cut the end of the wire that exits from the nozzle by 10-15 mm.
- Close the reel area door.

#### 5.5 REPLACING THE TORCH WIRE GUIDE SHEATH (FIG. H)

Before replacing the sheath, straighten out the torch cable to make sure there are no loops.

##### 5.5.1 Spiral sheath for steel wire

- 1- Remove the nozzle and contact tube from the torch head.
- 2- Unscrew the sheath lock nut on the central connector and slide out the existing sheath.
- 3- Slide the new sheath into the torch cable and gently push it until it comes out of the torch head.
- 4- Hand tighten the sheath lock nut back in place.
- 5- Cut the wire flush with the sheath and gently squeeze them together; remove it from the torch cable.
- 6- Bevel the sheath cutting zone and reposition it in the torch-cable duct.
- 7- Use a key to tighten the lock nut back in place.
- 8- Remount the contact tube and the nozzle.

##### 5.5.2 Synthetic sheath for aluminium wire

Perform operations 1, 2 and 3 foreseen for steel sheaths (do not consider operations 4, 5, 6, 7 and 8).

- 9- Screw the aluminium contact tube back in place checking that it comes into contact with the sheath.
- 10- Insert the brass nipple, the OR ring onto the opposite end of the sheath (torch coupling side), maintain a light pressure on the sheath and tighten the sheath lock nut. The excess section of the sheath shall be removed later on (see (13)). Slide out the capillary tube for steel sheaths from the wire feeder torch coupling.
- 11- NO CAPILLARY TUBE IS FORESEEN for aluminium sheaths with diameters of 1.6-2.4 mm (yellow colour); the sheath will be inserted in the torch coupling without it.  
Cut the capillary tube for aluminium sheaths measuring 1-1.2 mm (red colour) to a length of 2 mm less than the one used for the steel tube and insert it on the free end of the sheath.
- 12- Insert and block the torch in the wire feeder coupling, mark the sheath at 1-2 mm from the rollers, now extract the torch again.
- 13- Cut the sheath to the foreseen measurement without deforming the inlet hole.  
Remount the torch in the wire feeder coupling and mount the gas nozzle.

#### 5.6 LOADING OF THE WIRE COIL ON SPOOL GUN (single torch version only) (Fig. I)



**ATTENTION! BEFORE LOADING THE WIRE, MAKE SURE THE WELDING MACHINE IS OFF AND DISCONNECTED FROM THE MAINS. OR THAT THE SPOOL GUN IS DISCONNECTED FROM THE WELDING MACHINE.**

MAKE SURE THE WIRE FEEDERS, THE WIRE GUIDE HOSE AND THE SPOOL GUN CONTACT PIPE CORRESPOND WITH THE DIAMETER AND NATURE OF THE WIRE TO BE USED AND THAT THEY ARE CORRECTLY MOUNTED. DO NOT WEAR PROTECTIVE GLOVES WHEN THREADING THE WIRE.

- Remove the cover by unscrewing the relative screw (1).
- Position the wire coil onto the reel.
- Release the pressure counter-roller and distance it from the lower roller (2).
- Free the wire end, cut off the misshaped end by cutting it cleanly and without leaving a burr; rotate the reel counter-clockwise and position the wire end into the wire feed input, pushing it by 50-100 mm into the torch swan neck (2).
- Reposition the counter-roller, adjusting the pressure at an intermediate value, make sure the wire is positioned correctly in the hollow of the lower roller (3).
- Gently stop the reel, using the relative adjustment screw.
- With the SPOOL GUN connected, insert the welding machine plug into the mains socket, switch on the welding machine, press the spool gun push-button and wait for the end of the wire which is running along the whole wire feed casing, to exit by 100-150 mm from the front of the torch, then release the torch push-button.

## 6. MIG-MAG WELDING PROCESS DESCRIPTION

### 6.1 SHORT ARC

The wire melts and the weld bead detaches because the wire tip in the weld pool short-circuits (up to 200 times per second). The free length of the wire (stick-out) is normally between 5 and 12 mm.

#### Carbon steel and low-alloys

- Usable wire diameter: 0.6-0.8-0.9-1.0 mm (1.2 mm for 270A version only)
- Usable gas: CO<sub>2</sub> or Ar/CO<sub>2</sub> mixes

#### Stainless steel

- Usable wire diameter: 0.8-0.9-1.0 mm (1.2 mm for 270A version only)
- Usable gas: Ar/O<sub>2</sub> or Ar/CO<sub>2</sub> (1-2%) mixes

#### Aluminium and CuSi/CuAl

- Usable wire diameter: 0.8-1.0 mm (1.2 mm for 270A version only)
- Usable gas: Ar

### PROTECTIVE GAS

The protective gas flow rate must be 8-14 l/min.

### 6.2 TRANSFERRING TO AB PULSE MODE (PULSE ARC)

This is a "controlled" transfer located in the "spray-arc" (modified spray-arc) function zone and therefore has the advantages of fast welding and no seams with remarkably low current values, which can satisfy the requirements of many typical "short-arc" applications.

Each current pulse corresponds to the detachment of a single drop of the electrode wire; this takes place at a frequency which is proportionate to the wire feeder speed, with variations related to the type and diameter of the wire itself (typical frequency values: 20-300Hz).

#### Aluminium:

- Usable wire diameter: 0.8-1.0 mm (1.2 mm 270A and 3torch version only)
- Welding current range: 30÷200A
- Welding voltage range: 16-27V
- Usable gas: Ar 99.9%

#### CuSi/CuAl:

- Usable wire diameter: 0.8 mm (1.0 mm 270A version only)
- Welding current range: 40÷200A
- Welding voltage range: 17-25V
- Usable gas: Ar 99.9%

#### Stainless steels (270A and 3torch version only):

- Usable wire diameter: 0.8-1.0 mm
- Welding current range: 40÷250A
- Welding voltage range: 15-25V
- Usable gas: Ar/O<sub>2</sub> or Ar/CO<sub>2</sub> (1-2%) mixes

Typically the contact tube must be inside the nozzle by 5-10 mm, the further it is in, the higher the arc voltage will be; the stick-out of the wire will normally measure from 10 to 12 mm.

**Application:** welding in "position" on medium-small thicknesses and on thermally susceptible materials, **particularly suitable for light alloys (aluminium or al alloys) even on thicknesses under 3 mm.**

### PROTECTION GAS

The protective gas flow rate must be 12-20 l/min.

### 6.3 TRANSFERRING TO ROOT MIG MODE







ROOT MIG is a particular type of Short Arc MIG welding designed to maintain the welding bath even colder than the Short Arc itself. Thanks to the very low level of heat, it is possible to deposit welding material with minimal deformation of the surface of the piece being processed. ROOT MIG is therefore ideal for manual filling of gaps and cracks. Furthermore, compared to the TIG welding mode, the filling operation does not require filling material and is easier and quicker to perform. The ROOT MIG programs are specific for working carbon steel and low-alloy steels.

## 7. MIG-MAG OPERATION MODE

### 7.1 Operating in manual mode

Manual mode settings (Fig. L-1)

The user can customise the following welding parameters (Fig. L-2):

-  : welding voltage;
-  : wire feed speed;
-  : Post-gas. Use to adapt the protective gas outflow starting from when welding is stopped.
-  : Electronic reactance. A higher value determines a hotter welding bath;
-  : Burn-back. Use to adjust the wire burn-back time when welding is stopped;
-  : Soft-start. Use to adjust wire feed rate as welding starts, in order to optimise arc strike.

The actual welding settings (wire speed, welding current and voltage) are shown in the top section of the display.

#### 7.1.1 Parameters setting with spool gun (single torch version only)

In manual mode, the wire feeding speed and the welding voltage are adjusted separately. The spool gun knob (Fig. L-5) adjusts the wire speed, whilst the welding voltage is adjusted via the display.

#### 7.2 Synergic operating mode.







Synergic mode settings (Fig. L-3).

Press and hold the knob C-5 for at least 3 seconds to access the material, thread diameter and gas type settings menu. (Fig. L-4). The welding machine sets itself automatically in the best operation conditions established by the different synergy curves that are saved. The user only has to select the material thickness to begin welding.

The user can also customise the following welding parameters (Fig. L-5):

-  : Arc correction according to preset arc voltage.



-  <sup>2</sup> : Wire feed speed.
-  <sup>2</sup> : Material thickness.
-  : Welding current.
-  : Electronic reactance correction according to preset value.
-  : Burn-back correction. Use to correct the wire burn-back time when welding is stopped in relation to the preset time.
-  : Post-gas. Use to adapt the protective gas outflow starting from when welding is stopped.
-  : Welding current SLOPE DOWN. Used to gradually reduce the current on releasing the torch button.

N.B.: The current welding parameters, wire feeding speed and material thickness are related to each other based on a synergic curve. The actual welding settings (wire speed, welding current and voltage) are shown in the top section of the display.

### 7.2.1 ATC Mode (Advanced Thermal Control)



This is enabled automatically when the thickness selected is less or equal to 1.5 mm. Description: the particular instantaneous control of the welding arc and the ultra rapid correcting of parameters minimize current spikes, something that is characteristic of Short Arc transfer procedures, to the advantage of a low thermal load on the piece to be welded. The result, on the one hand, is reduced deformation of materials and, on the other, a fluid and accurate transfer of the weld material and the creation of a welding seam that is easy to model.

Advantages:

- easy welding of thin materials;
- decreased deformation of material;
- stable arc even when working with low currents;
- rapid and accurate spot welding;
- easier coupling of spaced sheets.

### 7.2.2 Use of the spool gun (single torch version only)



All the settings procedures (material, wire diameter, gas type) are described above. The spool gun knob (Fig. I-5) adjusts the wire speed (and the welding current and thickness simultaneously). The user only has to adjust the arc voltage via the display (if necessary).

### 7.3 AB Pulse operating mode

Pulse mode settings (Fig. L-6).

Press and hold the knob C-5 for at least 3 seconds to access the material, thread diameter and gas type settings menu. (Fig. L-4). The welding machine sets itself automatically in the best operation conditions established by the different synergy curves that are saved. The user only has to select the material thickness to begin welding.

An additional two parameters are available compared to the synergic operating mode:







-  : Inrush current.
-  : Duration of inrush current. If the parameter is set to zero, this function is disabled.

### 7.4 AB PoP (PULSE on PULSE) operating mode

Pulse mode settings (Fig. L-7).

PoP mode is used to perform pulse welding with 2 current levels ( $I_2$  and  $I_1$ ) with a duration of  $T_2$  and  $T_1$  respectively.

The following variables are available compared to the PULSE operating mode:

-  <sup>1</sup> : Secondary welding current;
-  <sup>1</sup> : Secondary arc correction according to preset arc voltage;
-  <sup>1</sup> : Secondary wire feed speed;
-  <sup>1</sup> : Secondary material thickness;
-  <sup>2</sup> : Duration of  $I_2$  current;
-  <sup>1</sup> : Duration of  $I_1$  current.

### 7.5 ROOT MIG operating mode

ROOT MIG mode settings (Fig. L-8).

The settings available are the same as those for synergic mode (see 7.2).

### 7.6 Setting of T1, T2, T3 torch (3 torch version only)

The setting of the torch T1, T2, T3 can be done in two ways:

- Press the torch button of the torch to be used for one second until you select the corresponding icon;
- Select the torch via the SETTINGS menu (see chap. 13.5).

**Note:** by pressing the two buttons (Fig. C-2 and Figure C-3) at the same time, you get a display of the setting of all the three torches.

For optimum welding it is advisable to use the correct combination of torch, wirefeeder and material. See Table 3 (TAB. 3).

## 8. CONTROLLING THE TORCH PUSH-BUTTON

### 8.1 Setting the torch push-button control mode (Fig. L-9)

Press the knob (Fig. B-5) for at least 3 seconds to access the parameter settings menu.

### 8.2 Torch push-button control mode

It is possible to set 4 different torch push-button control modes:

#### 2T mode



Welding begins when the torch push-button is pressed and ends when the push-button is released.

#### 4T mode



Welding begins when the torch push-button is pressed and released, and ends only when the torch push-button is pressed and released a second time. This mode is useful for long welding operations.

#### 4T Bi-Level mode



Welding begins when the torch push-button is pressed and released. Each time it is pressed/released it switches from current ( $I_1$  symbol) to current ( $I_2$  symbol) and vice-versa. It only terminates when the torch push-button is pressed for a certain set time.

#### Spot welding mode



Used for MIG/MAG spot welding with control of welding duration.

## 9. WELDING WITH G.R.A. (for 270A version only).

The welding machine recognizes automatically the G.R.A. connection. On the display there appears the symbol . When the torch pushbutton is pressed, the G.R.A.

is activated. It is possible to disable the G.R.A. function, by following the instructions reported in chap. 12. In this case on the display there appears the symbol .

## 10. MMA WELDING: PROCESS DESCRIPTION

### 10.1 GENERAL PRINCIPLES

- It is essential to follow the recommendations provided by the manufacturer on the electrode packaging which indicates the correct electrode polarity and relative rated current.
- Welding current is regulated to suit the diameter of the electrode being used and the type of soldering to be performed; an example of the currents used for the various electrode diameters can be seen below:

Ø Electrode (mm)	Welding current (A)	
	Min.	Max.
1.6	30	50
2.0	40	80
2.5	60	110
3.2	90	140
4.0	120	180
5.0	170	250
6.0	230	270

- One can see that for the same diameter electrode, high levels of current will be used for flat welding, whilst lower current levels will be used for vertical or overhead welding.

- The mechanical characteristics of the welded joint are determined by the intensity of the selected current and also other welding parameters such as the length of the arc, the operating speed and position, the diameter and quality of the electrodes (to ensure correct conservation, use special packaging or containers to store and protect the electrodes against humidity).

#### WARNING:

**Instability of the arc due to the composition of the electrode can occur, depending on the brand, type and thickness of the electrode coatings.**

### 10.2 PROCEDURE

- Keeping the mask IN FRONT OF YOUR FACE, rub the tip of the electrode on the piece to be welded, moving as if striking a match; this is the most correct method for igniting the arc.

**WARNING: DO NOT TAP the electrode against the workpiece, which could damage the coating and make arc striking difficult.**

- As soon as the arc has struck, try to keep the electrode at a distance from the workpiece that is equivalent to the diameter of the electrode being used, and keep this distance as constant as possible while welding; remember that the electrode angle while moving forward must be approx. 20-30 degrees.
- At the end of the welding seam, take the electrode end slightly back as to the forward direction, above the crater to fill it, then quickly lift the electrode from the weld pool to switch off the arc (Aspects of the welding seam - FIG. M).

### 10.3 MMA mode settings (Fig. L-10)

The user can customise the following welding parameters (Fig. L-11):

- **I<sub>2</sub>** : Welding current measured in Amperes.

#### HOT

- **START** : This is the initial "HOT START" overcurrent, the display shows the percentage increase as to the value of the selected welding current. This adjustment improves starting.

#### ARC

- **FORCE** : This is the dynamic "ARC-FORCE" overcurrent, the display shows the percentage increase as to the value of the pre-selected welding current. This adjustment improves welding fluidity, prevents the electrode from adhering to the workpiece and makes it possible to use different types of electrodes.

**VRD** : ON/OFF: this enables or disables the device that reduces the loadless output voltage (ON or OFF setting). With the VRD enabled, operator safety increases when the welding machine is on but not in the welding mode.  
The actual welding settings (welding current, voltage and the diameter of the suggested electrode) are shown in the left section of the display.

## 11. TIG DC WELDING: PROCESS DESCRIPTION

### 11.1 GENERAL PRINCIPLES

TIG DC welding is suitable for all types of low-alloy and high carbon steel, and heavy metals such as copper, nickel, titanium and their alloys (FIG. N). An electrode with 2% Cerium (grey band) is normally used for TIG DC welding with electrode at the (-) pole. The tungsten electrode must be axially sharpened using a grinding wheel, see FIG. O; make sure the tip is perfectly concentric to prevent arc deviation. The electrode must be ground along its length. This operation must be repeated periodically according to the use and wear state of the electrode, or when the electrode itself has been accidentally contaminated, oxidised or used incorrectly. For the welding to be good, the exact diameter of the electrode must be used with the exact current, see table (TAB. 6). The electrode normally projects from the ceramic nozzle by 2-3 mm, but can reach 8 mm for welding edges.

The weld is created by the edges that melt. Filler metal is not needed when welding suitably prepared thin material (up to about 1 mm) (FIG. P).

A greater thickness requires rods made from the same material as the basic material and with a suitable diameter, with edges that have been suitably prepared (FIG. Q).

For welding to be successful, the pieces must be carefully cleaned and free from oxide, grease, oil, solvent, etc.

### 11.2 PROCEDURE (LIFT STRIKE)

- Use the knob B-5 to adjust the welding current to the required rate; adjust this value during welding processes to adapt to the actual heat transfer required.

- Make sure the gas is flowing correctly.

The arc ignites through contact, distancing the tungsten electrode from the workpiece. Igniting in this manner causes less electric-irradiated disturbances and reduces tungsten inclusions and electrode wear to a minimum.

- Place the tip of the electrode on the workpiece, pressing gently.

- Immediately lift the electrode by 2-3 mm to obtain the ark strike.

The welding machine initially supplies reduced current. After a few seconds, the set welding current is issued.

- Quickly lift the electrode from the workpiece to interrupt welding.

### 11.3 TFT DISPLAY IN TIG MODE (Fig. L-12)

The actual welding settings (welding current and voltage) are shown in the left section of the display.

## 12. ALARM SIGNALS (TAB. 7)

Reset is automatic when the reason for alarm activation stops.

Alarm messages that can appear on the display:

DESCRIPTION
Thermal protection alarm
Overvoltage/undervoltage alarm
Auxiliary voltage alarm
Welding overcurrent alarm
Torch short-circuit alarm
Alarm for wirefeeder failure
Off-line alarm
Line-error alarm
Cooling unit alarm

When the welding machine is switched off, the Over/under voltage alarm signal may appear for a few seconds.

## 13. SETTINGS MENU (Fig. L-13)

### 13.1 MODE MENU (Fig. L-14)

Use to select settings on the screens in MIG-MAG mode:

-  : all settings are displayed as described above.

-  : Fig. L-17. The piece to be welded and the welding seam shape are indicated in this mode. Press button C-6 to access all the other settings.

When operating in "EASY" mode, it is impossible to weld in MIG MANUAL and PoP mode.

### 13.2 SET UP MENU (Fig. L-15)



Used to set the following:

-  : language.

-  : time and date.

-  : metric or UK unit of measure.

### 13.2.1 FUNCTIONS BLOCK

After selecting the setup icon , press the wire feed (C-2) and gas bleed (C-3) push buttons simultaneously and then confirm by pressing the multifunction knob (C-5). The screen displays the icon  used to set 3 different function block levels

when pressed:

-  1 : no protection; it is possible to browse, set and modify all welding parameters.

-  2 : intermediate protection; it is only possible to modify the basic welding parameters.

-  3 : maximum protection; it is impossible to modify any parameters.

### 13.3 SERVICE MENU (Fig. L-16)

This provides information on the welding machine status.

#### 13.3.1 INFO MENU

-  LIFE : welding machine operations in days (DDDD), hours (HH), minutes (mm).

-  : welding machine working days (DDDD), hours (HH), minutes (mm).

-  : alarms list.

### 13.3.2 FIRMWARE MENU

-  : use to update the welding machine software via USB pen drive.

-  : use to reset the welding machine to its default settings.

-  : software release installed.

### 13.3.3 REPORT MENU

Use to generate a report and save it to a USB pen drive. The report contains various information on the welding machine status (software installed, life/working hours, alarms, selected welding process etc.).

### 13.3.4 CALIBRATION

After selecting the service icon , press the wire feed (C-2) and gas bleed (C-3) push buttons simultaneously and then confirm by pressing the multifunction knob (C-5). The screen displays the icon  used to calibrate the welding machine to

meet EN 50504 standard requirements when pressed.

### 13.4 AQUA MENU

It allows to activate  / deactivate  the G.R.A. function.

### 13.5 Menu setting for torch T1,T2,T2 (3 torch version only)

After selecting the  icon, on the screen there will appear the icons of the three torches (Tab. 3):

-  : Torch T1

-  : Torch T2

-  : Torch T3

### 13.6 JOBS MENU (Fig. L-18)

Used to:

-  : save a job in the welding machine internal memory.

-  : retrieve and load a previously saved job.

-  : cancel a previously saved job.

-  : import jobs from a USB device.

-  : export jobs to a USB device.

-  : allow saving of welding parameters to the USB device.

## 14. MAINTENANCE



**WARNING! BEFORE CARRYING OUT MAINTENANCE OPERATIONS MAKE SURE THE WELDING MACHINE IS SWITCHED OFF AND DISCONNECTED FROM THE MAIN POWER SUPPLY.**

### 14.1 ROUTINE MAINTENANCE:

**ROUTINE MAINTENANCE OPERATIONS CAN BE CARRIED OUT BY THE OPERATOR.**

#### 14.1.1 Torch

- Do not put the torch or its cable on hot pieces; this would cause the insulating materials to melt, making the torch unusable after a very short time.

- Make regular checks on the gas pipe and connector seals.

- Accurately match collet and collet body with the selected electrode diameter in order to avoid overheating, bad gas diffusion and poor performance.

- At least once a day check the terminal parts of the torch for wear and make sure they are assembled correctly: nozzle, electrode, electrode-holder clamp, gas diffuser.

- Before using the welding machine, always check the terminal parts of the torch for wear and make sure they are assembled correctly: nozzle, electrode, electrode-holder clamp, gas diffuser.

#### 14.1.2 Wire feeder

- Make frequent checks on the state of wear of the wire feeder rollers, regularly remove the metal dust deposited in the feeder area (rollers and wire-guide infeed and outfeed).

### 14.2 EXTRAORDINARY MAINTENANCE

**EXTRAORDINARY MAINTENANCE MUST ONLY BE CARRIED OUT BY TECHNICIANS WHO ARE EXPERT OR QUALIFIED IN THE ELECTRIC-MECHANICAL FIELD, AND IN FULL RESPECT OF THE IEC/EN 60974-4 TECHNICAL DIRECTIVE.**



**WARNING! BEFORE REMOVING THE WELDING MACHINE PANELS AND WORKING INSIDE THE MACHINE MAKE SURE THE WELDING MACHINE IS SWITCHED OFF AND DISCONNECTED FROM THE MAIN POWER SUPPLY OUTLET.**

**If checks are made inside the welding machine while it is live, this may cause serious electric shock due to direct contact with live parts and/or injury due to direct contact with moving parts.**

- Inspect the welding machine regularly, with a frequency depending on use and the dustiness of the environment, and remove the dust deposited on the transformer, reactance and rectifier using a jet of dry compressed air (max. 10 bar).

- Do not direct the jet of compressed air on the electronic boards; these can be cleaned with a very soft brush or suitable solvents.

- At the same time make sure the electrical connections are tight and check the wiring

for damage to the insulation.

- At the end of these operations re-assemble the panels of the welding machine and screw the fastening screws right down.
  - Never, ever carry out welding operations while the welding machine is open.
  - After having carried out maintenance or repairs, restore the connections and wiring as they were before, making sure they do not come into contact with moving parts or parts that can reach high temperatures. Tie all the wires as they were before, being careful to keep the high voltage connections of the primary transformer separate from the low voltage ones of the secondary transformer.
- Use all the original washers and screws when closing the casing.

#### **15. TROUBLESHOOTING (TAB. 7)**

IN CASE OF UNSATISFACTORY FUNCTIONING, BEFORE SERVICING MACHINE OR REQUESTING ASSISTANCE, CARRY OUT THE FOLLOWING CHECK:

- Check that when general switch is ON the relative lamp is ON. If this is not the case then the problem is located on the mains (cables, plugs, outlets, fuses, etc.)
- There is no alarm signalling intervention of the thermostat safeguard, over or undervoltage or short-circuit.
- Check that the nominal intermittance ratio is correct. In case there is a thermal protection interruption, wait for the machine to cool down, check that the fan is working properly.
- Check the mains voltage: if the value is too high or too low the welding machine will be stopped.
- Check that there is no short-circuit at the output of the machine: if this is the case eliminate the inconvenience.
- Check that all connections of the welding circuit are correct, particularly that the work clamp is well attached to the workpiece, with no interfering material or surface-coverings (ie. Paint).
- Protective gas must be of appropriate type and quantity.

	pag.		pag.
1. SICUREZZA GENERALE PER LA SALDATURA AD ARCO.....	12	7.2 Funzionamento in modalità sinergica .....	16
2. INTRODUZIONE E DESCRIZIONE GENERALE .....	13	7.2.1 Modalità ATC (Advanced Thermal Control) .....	16
2.1 PRINCIPALI CARATTERISTICHE.....	13	7.2.2 Utilizzo dello spool gun (solo versione torcia singola).....	16
2.2 ACCESSORI DI SERIE .....	13	7.3 Funzionamento in modalità AB Pulse.....	16
2.3 ACCESSORI A RICHIESTA.....	13	7.4 Funzionamento in modalità AB PoP (PULSE on PULSE).....	16
3. DATI TECNICI.....	13	7.5 Funzionamento in modalità ROOT MIG .....	16
3.1 TARGA DATI.....	13	7.6 Impostazione torcia T1, T2, T3 (solo versione 3 torce) .....	16
3.2 ALTRI DATI TECNICI.....	13	<b>8. CONTROLLO DEL PULSANTE TORCIA.....</b>	<b>16</b>
4. DESCRIZIONE DELLA SALDATRICE .....	14	8.1 Impostazione della modalità di controllo del pulsante torcia (Fig. L-9).....	16
4.1 DISPOSITIVI DI CONTROLLO, REGOLAZIONE E CONNESSIONE.....	14	8.2 Modalità di controllo del pulsante torcia .....	16
4.1.1 SALDATRICE (Fig. B).....	14	<b>9. SALDATURA CON G.R.A. (solo per versione da 270A).....</b>	<b>16</b>
4.1.2 PANNELLO DI CONTROLLO DELLA SALDATRICE (Fig. C).....	14	<b>10. SALDATURA MMA: DESCRIZIONE DEL PROCEDIMENTO.....</b>	<b>16</b>
5. INSTALLAZIONE .....	14	10.1 PRINCIPI GENERALI.....	16
5.1 UBICAZIONE DELLA SALDATRICE .....	14	10.2 PROCEDIMENTO .....	16
5.2 COLLEGAMENTO ALLA RETE.....	14	10.3 Impostazione modalità MMA (Fig. L-10).....	17
5.2.1 Spina e presa.....	14	<b>11. SALDATURA TIG DC: DESCRIZIONE DEL PROCEDIMENTO .....</b>	<b>17</b>
5.3 CONNESSIONI DEL CIRCUITO DI SALDATURA.....	14	11.1 PRINCIPI GENERALI.....	17
5.3.1 Raccomandazioni.....	14	11.2 PROCEDIMENTO (INNESCO LIFT) .....	17
5.3.2 CONNESSIONI DEL CIRCUITO DI SALDATURA IN MODALITÀ MIG-MAG .....	14	11.3 DISPLAY TFT IN MODALITÀ TIG (Fig. L-12).....	17
5.3.2.1 Collegamento alla bombola gas (se utilizzata).....	14	<b>12. SEGNALE DI ALLARME (TAB. 7).....</b>	<b>17</b>
5.3.2.2 Collegamento cavo di ritorno della corrente di saldatura.....	14	<b>13. MENU IMPOSTAZIONI (Fig. L-13).....</b>	<b>17</b>
5.3.2.3 Torcia (Fig. B).....	14	13.1 MENU MODE (Fig. L-14).....	17
5.3.2.4 Spool gun (solo versione torcia singola) (Fig. B).....	14	13.2 MENU SET UP (Fig. L-15).....	17
5.3.3 CONNESSIONI DEL CIRCUITO DI SALDATURA IN MODALITÀ TIG .....	14	13.2.1 BLOCCO FUNZIONI.....	17
5.3.3.1 Collegamento alla bombola gas.....	14	13.3 MENU SERVICE (Fig. L-16).....	17
5.3.3.2 Collegamento cavo di ritorno della corrente di saldatura.....	14	13.3.1 MENU INFO .....	17
5.3.3.3 Torcia.....	14	13.3.2 MENU FIRMWARE .....	17
5.3.4 CONNESSIONI DEL CIRCUITO DI SALDATURA IN MODALITÀ MMA.....	14	13.3.3 MENU REPORT .....	17
5.3.4.1 Collegamento cavo di saldatura pinza-portaelettrodo.....	14	13.3.4 TARATURA.....	17
5.3.4.2 Collegamento cavo di ritorno della corrente di saldatura.....	15	13.4 MENU AQUA .....	17
5.4 CARICAMENTO BOBINA FILO (Fig. G, G1, G2).....	15	13.5 Menù impostazione torcia T1, T2, T3 (solo versione 3 torce).....	17
5.5 SOSTITUZIONE DELLA GUAINA GUIDAFILO NELLA TORCIA (Fig. H) .....	15	13.6 MENU JOBS (Fig. L-18) .....	17
5.5.1 Guaina a spirale per fili acciaio .....	15	<b>14. MANUTENZIONE.....</b>	<b>17</b>
5.5.2 Guaina in materiale sintetico per fili alluminio .....	15	14.1 MANUTENZIONE ORDINARIA.....	17
5.6 CARICAMENTO BOBINA FILO SULLO SPOOL GUN (solo versione torcia singola) (Fig. I) .....	15	14.1.1 Torcia.....	17
<b>6. SALDATURA MIG-MAG: DESCRIZIONE DEL PROCEDIMENTO.....</b>	<b>15</b>	14.1.2 Alimentatore di filo.....	17
6.1 SHORT ARC (ARCO CORTO) .....	15	14.2 MANUTENZIONE STRAORDINARIA .....	17
6.2 MODALITÀ DI TRASFERIMENTO AB PULSE (ARCO PULSATO) .....	15	<b>15. RICERCA GUASTI (TAB. 7).....</b>	<b>18</b>
6.3 MODALITÀ DI TRASFERIMENTO AD ARCO FREDDO (ROOT MIG) .....	15		
<b>7. MODALITÀ DI FUNZIONAMENTO MIG-MAG.....</b>	<b>15</b>		
7.1 Funzionamento in modalità manuale .....	15		
7.1.1 Impostazione dei parametri con spool gun (solo versione torcia singola).....	15		

## SALDATRICE A FILO CONTINUO PER LA SALDATURA AD ARCO MIG-MAG E FLUX, TIG, MMA PREVISTE PER USO PROFESSIONALE E INDUSTRIALE.

Nota: Nel testo che segue verrà impiegato il termine "Saldatrice".

### 1. SICUREZZA GENERALE PER LA SALDATURA AD ARCO

L'operatore deve essere sufficientemente edotto sull'uso sicuro della saldatrice ed informato sui rischi connessi ai procedimenti per saldatura ad arco, alle relative misure di protezione ed alle procedure di emergenza. (Fare riferimento anche alla norma "EN 60974-9: Apparecchiature per saldatura ad arco. Parte 9: Installazione ed uso").



- Evitare i contatti diretti con il circuito di saldatura; la tensione a vuoto fornita dal generatore può essere pericolosa in talune circostanze.
- La connessione dei cavi di saldatura, le operazioni di verifica e di riparazione devono essere eseguite a saldatrice spenta e scollegata dalla rete di alimentazione.
- Spegnerne la saldatrice e scollegarla dalla rete di alimentazione prima di sostituire i particolari d'usura della torcia.
- Eseguire l'installazione elettrica secondo le previste norme e leggi antinfortunistiche.
- La saldatrice deve essere collegata esclusivamente ad un sistema di alimentazione con conduttore di neutro collegato a terra.
- Assicurarsi che la presa di alimentazione sia correttamente collegata alla terra di protezione.
- Non utilizzare la saldatrice in ambienti umidi o bagnati o sotto la pioggia.
- Non utilizzare cavi con isolamento deteriorato o con connessioni allentate.



- Non saldare su contenitori, recipienti o tubazioni che contengano o che abbiano contenuto prodotti infiammabili liquidi o gassosi.
- Evitare di operare su materiali puliti con solventi clorurati o nelle vicinanze di dette sostanze.
- Non saldare su recipienti in pressione.
- Allontanare dall'area di lavoro tutte le sostanze infiammabili (p.es. legno, carta, stracci, etc.).
- Assicurarsi un ricambio d'aria adeguato o di mezzi atti ad asportare i fumi di saldatura nelle vicinanze dell'arco; è necessario un approccio sistematico per la valutazione dei limiti all'esposizione dei fumi di saldatura in funzione della loro composizione, concentrazione e durata dell'esposizione stessa.
- Mantenere la bombola al riparo da fonti di calore, compreso l'irraggiamento solare (se utilizzata).



- Adottare un adeguato isolamento elettrico rispetto la torcia, il pezzo in lavorazione ed eventuali parti metalliche messe a terra poste nelle vicinanze (accessibili).

Ciò è normalmente ottenibile indossando guanti, calzature, copricapo ed indumenti previsti allo scopo e mediante l'uso di pedane o tappeti isolanti.

- Proteggere sempre gli occhi con gli appositi filtri conformi alla UNI EN 169 o UNI EN 379 montati su maschere o caschi conformi alla UNI EN 175.

Usare gli appositi indumenti ignifughi protettivi (conformi alla UNI EN 11611) e guanti di saldatura (conformi alla UNI EN 12477) evitando di esporre l'epidermide ai raggi ultravioletti ed infrarossi prodotti dall'arco; la protezione deve essere estesa ad altre persone nelle vicinanze dell'arco per mezzo di schermi o tende non riflettenti.

- Rumorosità: Se a causa di operazioni di saldatura particolarmente intensive viene verificato un livello di esposizione quotidiana personale (LEPD) uguale o maggiore a 85dB(A), è obbligatorio l'uso di adeguati mezzi di protezione individuale (Tab. 1).



- Il passaggio della corrente di saldatura provoca l'insorgere di campi elettromagnetici (EMF) localizzati nei dintorni del circuito di saldatura.

I campi elettromagnetici possono interferire con alcune apparecchiature mediche (es. Pace-maker, respiratori, protesi metalliche etc.).

Devono essere prese adeguate misure protettive nei confronti dei portatori di queste apparecchiature. Ad esempio proibire l'accesso all'area di utilizzo della saldatrice.

Questa saldatrice soddisfa gli standard tecnici di prodotto per l'uso esclusivo in ambiente industriale a scopo professionale. Non è assicurata la rispondenza ai limiti di base relativi all'esposizione umana ai campi elettromagnetici in ambiente domestico.

L'operatore deve utilizzare le seguenti procedure in modo da ridurre l'esposizione ai campi elettromagnetici:

- Fissare insieme il più vicino possibile i due cavi di saldatura.
- Mantenere la testa ed il tronco del corpo il più distante possibile dal circuito di saldatura.
- Non avvolgere mai i cavi di saldatura attorno al corpo.
- Non saldare con il corpo in mezzo al circuito di saldatura. Tenere entrambi i cavi dalla stessa parte del corpo.
- Collegare il cavo di ritorno della corrente di saldatura al pezzo da saldare il più vicino possibile al giunto in esecuzione.
- Non saldare vicino, seduti o appoggiati alla saldatrice (distanza minima: 50cm).

- Non lasciare oggetti ferromagnetici in prossimità del circuito di saldatura.
- Distanza minima  $d = 20\text{cm}$  (Fig. R).



- **Apparecchiatura di classe A:**  
Questa saldatrice soddisfa i requisiti dello standard tecnico di prodotto per l'uso esclusivo in ambiente industriale e a scopo professionale. Non è assicurata la rispondenza alla compatibilità elettromagnetica negli edifici domestici e in quelli direttamente collegati a una rete di alimentazione a bassa tensione che alimenta gli edifici per l'uso domestico.



#### PRECAUZIONI SUPPLEMENTARI

- **LE OPERAZIONI DI SALDATURA:**
  - In ambiente a rischio accresciuto di shock elettrico;
  - In spazi confinati;
  - In presenza di materiali infiammabili o esplosivi;  
**DEVONO** essere preventivamente valutate da un "Responsabile esperto" ed eseguiti sempre con la presenza di altre persone istruite per interventi in caso di emergenza.
  - **DEVONO** essere adottati i mezzi tecnici di protezione descritti in 7.10; A.8; A.10 della norma "EN 60974-9: Apparecchiature per saldatura ad arco. Parte 9: Installazione ed uso".
- **DEVE** essere proibita la saldatura mentre la saldatrice o l'alimentatore di filo è sostenuto dall'operatore (es. per mezzo di cinghie).
- **DEVE** essere proibita la saldatura con operatore sollevato da terra, salvo eventuale uso di piattaforme di sicurezza.
- **TENSIONE TRA PORTAELETTRODI O TORCE:** lavorando con più saldatrici su di un solo pezzo o su più pezzi collegati elettricamente si può generare una somma pericolosa di tensioni a vuoto tra due differenti portaelettrodi o torce, ad un valore che può raggiungere il doppio del limite ammissibile.  
E' necessario che un coordinatore esperto esegua la misura strumentale per determinare se esiste un rischio e possa adottare misure di protezione adeguate come indicato in 7.9 della norma "EN 60974-9: Apparecchiature per saldatura ad arco. Parte 9: Installazione ed uso".
- L'utilizzo della saldatrice deve essere limitato al singolo operatore.
- L'operatore deve scollegare dalla macchina il cavo con la pinza porta-elettrodo una volta terminata la saldatura MMA.
- L'area intorno alla saldatrice deve essere interdetta a terze persone. Essa inoltre non va lasciata incustodita.
- Le torce non in uso vanno riposte nel loro alloggiamento.



#### RISCHI RESIDUI

- **RIBALTAMENTO:** collocare la saldatrice su una superficie orizzontale di portata adeguata alla massa; in caso contrario (es. pavimentazioni inclinate, sconnesse etc...) esiste il pericolo di ribaltamento.
- **USO IMPROPRIO:** è pericolosa l'utilizzazione della saldatrice per qualsiasi lavorazione diversa da quella prevista (es. scongelazione di tubazioni dalla rete idrica).
- **USO IMPROPRIO:** è pericoloso l'utilizzo della saldatrice da più di un operatore contemporaneamente.
- **SPOSTAMENTO DELLA SALDATRICE:** assicurare sempre la bombola con idonei mezzi atti ad impedirne cadute accidentali (se utilizzata).
- È vietato utilizzare la maniglia come mezzo di sospensione della saldatrice.



Le protezioni e le parti mobili dell'involucro della saldatrice e dell'alimentatore di filo devono essere in posizione, prima di collegare la saldatrice alla rete di alimentazione.



**ATTENZIONE!** Qualunque intervento manuale su parti in movimento dell'alimentatore di filo, ad esempio:

- Sostituzione rulli e/o guidafilo;
- Inserimento del filo nei rulli;
- Caricamento della bobina filo;
- Pulizie dei rulli, degli ingranaggi e della zona sottostante ad essi;
- Lubrificazione degli ingranaggi.

**DEVE ESSERE ESEGUITO CON LA SALDATRICE SPENTA E SCOLLEGATA DALLA RETE DI ALIMENTAZIONE.**

## 2. INTRODUZIONE E DESCRIZIONE GENERALE

Questa saldatrice è una sorgente di corrente per la saldatura ad arco, realizzata specificatamente per la saldatura MAG degli acciai al carbonio o debolmente legati con gas di protezione CO<sub>2</sub> o miscela Argon/CO<sub>2</sub> utilizzando fili elettrodo pieni o animati (tubolari).

È inoltre adatta alla saldatura MIG degli acciai inossidabili con gas Argon + 1-2% ossigeno, dell'alluminio e CuSi3, CuAl8 (brasatura) con gas Argon, utilizzando fili elettrodo di analisi adeguata al pezzo da saldare.

È particolarmente indicata per applicazioni in carpenteria leggera e in carrozzeria, per la saldatura di lamiere zincate, high stress (ad alto snervamento), inox ed alluminio. Il funzionamento SINERGICO assicura la rapida e facile impostazione dei parametri di saldatura garantendo sempre un elevato controllo dell'arco e della qualità di saldatura. La saldatrice è predisposta per l'utilizzo della torcia SPOOL GUN, utilizzata per la saldatura dell'alluminio e degli acciai quando esistono lunghe distanze tra generatore e il pezzo da saldare (solo versione torcia singola).

La saldatrice è predisposta anche per la saldatura TIG in corrente continua (DC), con innesco dell'arco a contatto (modalità LIFT ARC), di tutti gli acciai (al carbonio, basso-legati e alto-legati) e dei metalli pesanti (rame, nichel, titanio e loro leghe) con gas di protezione Ar puro (99.9%) oppure, per impieghi particolari, con miscela Argon/Elio. È predisposta anche alla saldatura ad elettrodo MMA in corrente continua (DC) di elettrodi rivestiti (rutili, acidi, basici).

## 2.1 PRINCIPALI CARATTERISTICHE

### MIG-MAG

- Modalità di funzionamento:
  - manuale;
  - sinergico;
  - AB Pulse;
  - AB PoP;
  - Root Mig;
- Visualizzazione sul display di velocità filo, tensione e corrente di saldatura.
- Selezione funzionamento 2T, 4T, 4T Bi-level, Spot.
- Riconoscimento automatico SPOOL GUN (solo versione torcia singola) e PUSH PULL.
- Riconoscimento automatico G.R.A gruppo raffreddamento acqua. (Solo versione R.A.).

### TIG

- Innesco LIFT.
- Visualizzazione su display TFT di tensione e corrente di saldatura.

### MMA

- Regolazione arc force, hot start.
- Dispositivo VRD.
- Protezione anti-stick.
- Visualizzazione su display TFT di tensione e corrente di saldatura.

### ALTRO

- Impostazione varie lingue.
- Impostazione sistema metrico o anglosassone.
- Impostazione modalità di visualizzazione (standard o easy).
- Possibilità di taratura della macchina (tensione, corrente, velocità filo).
- Possibilità di memorizzare, richiamare, importare ed esportare programmi personalizzati.
- Possibilità di registrare lavori di saldatura.

### PROTEZIONI

- Protezione termostatica.
- Protezione contro i corti accidentali dovuti al contatto tra torcia e massa.
- Protezione contro le tensioni anomale (tensione di alimentazione troppo alta o troppo bassa).
- Protezione anti-stick (MMA).
- Protezione per pressione insufficiente del circuito raffreddamento ad acqua della torcia (Solo versione R.A.).

## 2.2 ACCESSORI DI SERIE

- Torcia (solo versione torcia singola).
- 3 Torce (solo versione 3 torce).
- Cavo di ritorno completo di pinza di massa.
- Supporto appenditorcia.

## 2.3 ACCESSORI A RICHIESTA

- Adattatore bombola argon.
- SPOOL GUN (solo versione torcia singola).
- Maschera autoscurante.
- Kit Saldatura MIG/MAG.
- Kit saldatura MMA.
- Kit saldatura TIG.
- Torcia PUSH PULL.
- Kit scheda PUSH PULL.
- Gruppo raffreddamento acqua G.R.A. (solo per versione 270A).

## 3. DATI TECNICI

### 3.1 TARGA DATI

I principali dati relativi all'impiego e alle prestazioni della saldatrice sono riassunti nella targa caratteristiche col seguente significato:

Fig. A

- 1- Norma EUROPEA di riferimento per la sicurezza e la costruzione delle macchine per saldatura ad arco.
- 2- Simbolo della struttura interna della saldatrice.
- 3- Simbolo del procedimento di saldatura previsto.
- 4- Simbolo **S** : indica che possono essere eseguite operazioni di saldatura in un ambiente con rischio accresciuto di shock elettrico (p.es. in stretta vicinanza di grandi masse metalliche).
- 5- Simbolo della linea di alimentazione:
  - 1~ : tensione alternata monofase;
  - 3~ : tensione alternata trifase.
- 6- Grado di protezione dell'involucro.
- 7- Dati caratteristici della linea di alimentazione:
  - **U<sub>1</sub>** : Tensione alternata e frequenza di alimentazione della saldatrice (limiti ammessi  $\pm 10\%$ ).
  - **I<sub>max</sub>** : Corrente massima assorbita dalla linea.
  - **I<sub>1eff</sub>** : Corrente effettiva di alimentazione.
- 8- Prestazioni del circuito di saldatura:
  - **U<sub>0</sub>** : tensione massima a vuoto (circuito di saldatura aperto).
  - **I<sub>0</sub>/U<sub>0</sub>** : Corrente e tensione corrispondente normalizzata che possono venire erogate dalla saldatrice durante la saldatura.
  - **X** : Rapporto d'intermittenza: indica il tempo durante il quale la saldatrice può erogare la corrente corrispondente (stessa colonna). Si esprime in %, sulla base di un ciclo di 10min (p.es. 60% = 6 minuti di lavoro, 4 minuti sosta; e così via).  
Nel caso i fattori d'utilizzo (di targa, riferiti a 40°C ambiente) vengano superati si determinerà l'intervento della protezione termica (la saldatrice rimane in stand-by sinché la sua temperatura non rientri nei limiti ammessi).
  - **A/V-A/V** : Indica la gamma di regolazione della corrente di saldatura (minimo - massimo) alla corrispondente tensione d'arco.
- 9- Numero di matricola per l'identificazione della saldatrice (indispensabile per assistenza tecnica, richiesta ricambi, ricerca origine del prodotto).
- 10- : Valore dei fusibili ad azionamento ritardato da prevedere per la protezione della linea.
- 11- Simboli riferiti a norme di sicurezza il cui significato è riportato nel capitolo 1 "Sicurezza generale per la saldatura ad arco".

Nota: L'esempio di targa riportato è indicativo del significato dei simboli e delle cifre; i valori esatti dei dati tecnici della saldatrice in vostro possesso devono essere rilevati direttamente sulla targa della saldatrice stessa.

### 3.2 ALTRI DATI TECNICI:

- **SALDATRICE** : vedi tabella 1 (TAB.1)

- TORCIA MIG : vedi tabella 2 (TAB.2)
  - TORCIA TIG : vedi tabella 4 (TAB.4)
  - PINZA PORTAELETTRODO : vedi tabella 5 (TAB.5)
- Il peso della saldatrice è riportato in tabella 1 (TAB. 1).

#### 4. DESCRIZIONE DELLA SALDATRICE

##### 4.1 DISPOSITIVI DI CONTROLLO, REGOLAZIONE E CONNESSIONE.

###### 4.1.1 SALDATRICE (Fig. B)





###### Sul lato anteriore:

- 1- Pannello di controllo (vedi descrizione);
- 2- Attacco torcia e SPOOL GUN (solo versione torcia singola);
- 3- Connettore cavo comando torcia PUSH PULL e SPOOL GUN (solo versione torcia singola);
- 4- Presa rapida positiva (+) per connettere cavo di saldatura;
- 5- Presa rapida negativa (-) per connettere cavo di saldatura;
- 6- Cavo e morsetto di ritorno a terra;
- 7- SPOOL GUN (opzionale);
- 8- Cavo e torcia di saldatura;
- 9- Connettore ritorno (rosso) liquido di raffreddamento (Solo versione R.A.);
- 10- Connettore mandata (blu) liquido di raffreddamento (Solo versione R.A.);
- 11- Tappo serbatoio liquido (Solo versione R.A.).

###### Sul lato posteriore:

- 12- Interruttore generale ON/OFF;
- 13- Cavo di alimentazione;
- 14- Connettore del tubo per gas di protezione torcia;
- 15- Fusibile protezione G.R.A. (solo versione R.A.);
- 16- Connettore del tubo per gas di protezione torcia T1;
- 17- Connettore del tubo per gas di protezione torcia T2;
- 18- Connettore del tubo per gas di protezione torcia T3.

###### 4.1.2 PANNELLO DI CONTROLLO DELLA SALDATRICE (Fig. C)

- 1- Display TFT.
- 2- Tasto di avanzamento manuale del filo. Permette di fare avanzare il filo nella guaina della torcia senza la necessità di agire sul pulsante torcia; è ad azione momentanea e la velocità di avanzamento è fissa.
- 3- Tasto di attivazione manuale dell'elettrovalvola gas. Permette l'efflusso gas (spurgo tubazioni, regolazione portata) senza la necessità di agire sul pulsante torcia; una volta premuto l'elettrovalvola rimane attivata per 10 secondi o finché non viene premuto una seconda volta.
- 4- Tasto multifunzione:
  -  : accesso al menù principale;
  -  : attivazione/disattivazione del parametro da visualizzare nella schermata di saldatura;
- 5- Manopola multifunzione:
  - la rotazione permette di scorrere attraverso le varie voci del menù;
  - se premuta permette di accedere alla voce selezionata, la rotazione di variarne il valore, se premuta nuovamente di confermare il valore;
  - se premuta per almeno 3 secondi permette di impostare le variabili in modalità sinergico (tipo materiale, diametro filo, tipo gas, 2T, 4T, 4T bi-level, SPOT).
- 6- Tasto multifunzione:
  -  : accesso al parametro da visualizzare nella schermata di saldatura;
  -  : ritorno al menù superiore;
  -  : convalida valori scelti.
- 7- Porta USB.

#### 5. INSTALLAZIONE



**ATTENZIONE! ESEGUIRE TUTTE LE OPERAZIONI DI INSTALLAZIONE ED ALLACCIAMENTI ELETTRICI CON LA SALDATRICE RIGOROSAMENTE SPENTA E SCOLLEGATA DALLA RETE DI ALIMENTAZIONE. GLI ALLACCIAMENTI ELETTRICI DEVONO ESSERE ESEGUITI ESCLUSIVAMENTE DA PERSONALE ESPERTO O QUALIFICATO.**

##### ALLESTIMENTO (Fig. D, D1, D2a-b)

Disimballare la saldatrice, eseguire il montaggio delle parti staccate, contenute nell'imballaggio.

##### Assemblaggio cavo di ritorno-pinza Fig. E

##### Assemblaggio cavo di saldatura-pinza portaelettrodo FIG. F

Installazione G.R.A (Solo versione R.A.): rifarsi al manuale d'istruzioni contenuto all'interno del gruppo di raffreddamento.

##### 5.1 UBICAZIONE DELLA SALDATRICE



Individuare il luogo d'installazione della saldatrice in modo che non vi siano ostacoli in corrispondenza della apertura d'ingresso e d'uscita dell'aria di raffreddamento; accertarsi nel contempo che non vengano aspirate polveri conduttive, vapori corrosivi, umidità, etc..

Mantenere almeno 250mm di spazio libero attorno alla saldatrice.



**ATTENZIONE! Posizionare la saldatrice su di una superficie piana di portata adeguata al peso per evitarne il ribaltamento o spostamenti pericolosi.**

##### 5.2 COLLEGAMENTO ALLA RETE

- Prima di effettuare qualsiasi collegamento elettrico, verificare che i dati di targa della saldatrice corrispondano alla tensione e frequenza di rete disponibili nel luogo d'installazione.
- La saldatrice deve essere collegata esclusivamente ad un sistema di alimentazione con conduttore di neutro collegato a terra.
- Per garantire la protezione contro il contatto indiretto usare interruttori differenziali del tipo:
  - Tipo A (  ) per macchine monofasi.
  - Tipo B (  ) per macchine trifasi.

- Al fine di soddisfare i requisiti della Norma EN 61000-3-11 (Flicker) si consiglia il collegamento della saldatrice ai punti di interfaccia della rete di alimentazione che presentano un'impedenza minore di  $Z_{max} = 0,24 \text{ ohm}$ .
- La saldatrice rientra nei requisiti della norma IEC/EN 61000-3-12.

##### 5.2.1 Spina e presa

Collegare al cavo di alimentazione una spina normalizzata (3P + T) di portata adeguata e predisporre una presa di rete dotata di fusibili o interruttore automatico; l'apposito terminale di terra deve essere collegato al conduttore di terra (giallo-verde) della linea di alimentazione.

La tabella 1 (TAB.1) riporta i valori consigliati in ampere dei fusibili ritardati di linea scelti in base alla max. corrente nominale erogata dalla saldatrice, e alla tensione nominale di alimentazione.



**ATTENZIONE! L'inosservanza delle regole sopraesposte rende inefficace il sistema di sicurezza previsto dal costruttore (classe I) con conseguenti gravi rischi per le persone (es. shock elettrico) e per le cose (es. incendio).**

##### 5.3 CONNESSIONI DEL CIRCUITO DI SALDATURA

###### 5.3.1 Raccomandazioni



**ATTENZIONE! PRIMA DI ESEGUIRE I SEGUENTI COLLEGAMENTI ACCERTARSI CHE LA SALDATRICE SIA SPENTA E SCOLLEGATA DALLA RETE DI ALIMENTAZIONE.**

La Tabella 1 (TAB. 1) riporta i valori consigliati per i cavi di saldatura (in mm<sup>2</sup>) in base alla massima corrente erogata dalla saldatrice.

Inoltre:

- Ruotare a fondo i connettori dei cavi di saldatura nelle prese rapide (se presenti), per garantire un perfetto contatto elettrico; in caso contrario si produrranno surriscaldamenti dei connettori stessi con relativo loro rapido deterioramento e perdita di efficienza.
- Utilizzare i cavi di saldatura più corti possibile.
- Evitare di utilizzare strutture metalliche non facenti parte del pezzo in lavorazione, in sostituzione del cavo di ritorno della corrente di saldatura; ciò può essere pericoloso per la sicurezza e dare risultati insoddisfacenti per la saldatura.

###### 5.3.2 CONNESSIONI DEL CIRCUITO DI SALDATURA IN MODALITÀ MIG-MAG

###### 5.3.2.1 Collegamento alla bombola gas (se utilizzata)

- Bombola gas caricabile sul piano d'appoggio del carrello: max 30kg.
  - Avvitare il riduttore di pressione(\*) alla valvola della bombola gas interponendo la riduzione apposita fornita come accessorio, quando venga utilizzato gas Argon o miscela Argon/CO<sub>2</sub>.
  - Collegare il tubo di entrata del gas al riduttore e serrare la fascetta.
  - Allentare la ghiera di regolazione del riduttore di pressione prima di aprire la valvola della bombola.
- (\*) Accessorio da acquistare separatamente se non fornito con il prodotto.

###### 5.3.2.2 Collegamento cavo di ritorno della corrente di saldatura

Va collegato al pezzo da saldare o al banco metallico su cui è appoggiato, il più vicino possibile al giunto in esecuzione.

###### 5.3.2.3 Torcia (Fig. B)

Innestare la torcia (B-8) nel connettore ad essa dedicato (B-2) serrando a fondo manualmente la ghiera di bloccaggio. Predisporta al primo caricamento del filo, smontando l'ugello ed il tubetto di contatto, per facilitarne la fuoriuscita. Collegare le tubazioni esterne di raffreddamento ai relativi innesti facendo attenzione a quanto specificato di seguito:



: MANDATA LIQUIDO (Freddo – innesto blu)



: RITORNO LIQUIDO (Caldo – innesto rosso)

###### 5.3.2.4 Spool gun (solo versione torcia singola) (Fig. B)

Innestare lo spool gun (B-6) nel connettore ad esso dedicato (B-2) serrando a fondo manualmente la ghiera di bloccaggio. Inserire inoltre il connettore del cavo comando nell'apposita presa (B-5). La saldatrice riconosce in modo automatico lo spool gun.

##### 5.3.3 CONNESSIONI DEL CIRCUITO DI SALDATURA IN MODALITÀ TIG

###### 5.3.3.1 Collegamento alla bombola gas

- Avvitare il riduttore di pressione alla valvola della bombola gas interponendo, se necessario, la riduzione apposita fornita come accessorio.
- Collegare il tubo di entrata del gas al riduttore e serrare la fascetta in dotazione.
- Allentare la ghiera di regolazione del riduttore di pressione prima di aprire la valvola della bombola.
- Aprire la bombola e regolare la quantità di gas (l/min) secondo i dati orientativi d'impiego, vedi tabella (TAB. 6); eventuali aggiustamenti dell'efflusso gas potranno essere eseguiti durante la saldatura agendo sempre sulla ghiera del riduttore di pressione. Verificare la tenuta di tubazioni e raccordi.



**ATTENZIONE! Chiudere sempre la valvola della bombola gas a fine lavoro.**

###### 5.3.3.2 Collegamento cavo di ritorno della corrente di saldatura

- Va collegato al pezzo da saldare o al banco metallico su cui è appoggiato, il più vicino possibile al giunto in esecuzione. Questo cavo va collegato al morsetto con il simbolo (+) (Fig B-7).

###### 5.3.3.3 Torcia

- Inserire il cavo portacorrente nell'apposito morsetto rapido (-) (Fig B-8). Collegare il tubo gas della torcia alla bombola.

##### 5.3.4 CONNESSIONI DEL CIRCUITO DI SALDATURA IN MODALITÀ MMA

La quasi totalità degli elettrodi rivestiti va collegata al polo positivo (+) del generatore; eccezionalmente al polo negativo (-) per elettrodi con rivestimento acido.

###### 5.3.4.1 Collegamento cavo di saldatura pinza-portaelettrodo

Porta sul terminale un speciale morsetto che serve a serrare la parte scoperta dell'elettrodo. Questo cavo va collegato al morsetto con il simbolo (+) (Fig B-7).

#### 5.3.4.2 Collegamento cavo di ritorno della corrente di saldatura

- Va collegato al pezzo da saldare o al banco metallico su cui è appoggiato, il più vicino possibile al giunto in esecuzione. Questo cavo va collegato al morsetto con il simbolo (-) (Fig B-8).

#### 5.4 CARICAMENTO BOBINA FILO (Fig. G, G1, G2)



**ATTENZIONE! PRIMA DI INIZIARE LE OPERAZIONI DI CARICO DEL FILO, ACCERTARSI CHE LA SALDATRICE SIA SPENTA E SCOLLEGATA DALLA RETE DI ALIMENTAZIONE.**

VERIFICARE CHE I RULLI TRAINAFILO, LA GUAINA GUIDAFILO ED IL TUBETTO DI CONTATTO DELLA TORCIA SIANO CORRISPONDENTI AL DIAMETRO E ALLA NATURA DEL FILO CHE S'INTENDE UTILIZZARE E CHE SIANO CORRETTAMENTE MONTATI. DURANTE LE FASI DI INFILAMENTO DEL FILO NON INDOSSARE GUANTI DI PROTEZIONE.

- Aprire lo sportello del vano aspo.
- Svitare la ghiera blocca bobina.
- Posizionare la bobina di filo sull'aspo; assicurarsi che il piolino di trascinamento dell'aspo sia correttamente alloggiato nel foro previsto (1a).
- Avvitare la ghiera blocca bobina, interponendo ove necessario l'opportuno distanziale (1a).
- Liberare il/i controrullo/i di pressione e allontanarlo/i dal/i rullo/i inferiore/i (2a);
- Verificare che il/i rullino/i di traino sia/siano adatto/i al filo utilizzato (2b).
- Liberare il capo del filo, troncarne l'estremità deformata con un taglio netto e privo di bava; ruotare la bobina in senso antiorario ed imboccare il capo del filo nel guidafile d'entrata spingendolo per 50-100mm nel guidafile del raccordo torcia (2c).
- Riposizionare il/i controrullo/i regolandone la pressione ad un valore intermedio, verificare che il filo sia correttamente posizionato nella cava del/i rullo/i inferiore/i (3).
- Togliere l'ugello e il tubetto di contatto (4a).
- Inserire la spina della saldatrice nella presa di alimentazione, accendere la saldatrice, premere il pulsante torcia o il tasto di avanzamento filo (Fig. C-2) e attendere che il capo del filo percorrendo tutta la guaina guidafile fuoriesca per 10-15cm dalla parte anteriore della torcia, rilasciare il pulsante.



**ATTENZIONE! Durante queste operazioni il filo è sotto tensione elettrica ed è sottoposto a forza meccanica; può quindi causare, non adottando opportune precauzioni, pericoli di shock elettrico, ferite ed innescare archi elettrici:**

- Non indirizzare l'imboccatura della torcia contro parti del corpo.
- Non avvicinare alla bombola la torcia.
- Rimontare sulla torcia il tubetto di contatto e l'ugello (4b).
- Verificare che l'avanzamento del filo sia regolare; tarare la pressione dei rulli e la frenatura dell'aspo (1b) ai valori minimi possibili verificando che il filo non scivoli nella cava e che all'atto dell'arresto del traino non si allentino le spire di filo per eccessiva inerzia della bobina.
- Troncare l'estremità del filo fuoriuscente dall'ugello a 10-15mm.
- Chiudere lo sportello del vano aspo.

#### 5.5 SOSTITUZIONE DELLA GUAINA GUIDAFILO NELLA TORCIA (FIG. H)

Prima di procedere alla sostituzione della guaina, stendere il cavo della torcia evitando che formi delle curve.

##### 5.5.1 Guaina a spirale per fili acciaio

- 1- Svitare l'ugello ed il tubetto di contatto della testa della torcia.
- 2- Svitare il dado fermaguaina del connettore centrale e sfilare la guaina esistente.
- 3- Infilare la nuova guaina nel condotto del cavo-torcia e spingerla dolcemente fino a farla fuoriuscire dalla testa della torcia.
- 4- Riavvitare il dado fermaguaina a mano.
- 5- Tagliare a filo il tratto di guaina eccedente comprimendola leggermente; ritoglierla dal cavo torcia.
- 6- Smussare la zona di taglio della guaina e reinserirla nel condotto del cavo-torcia.
- 7- Riavvitare quindi il dado stringendolo con una chiave.
- 8- Rimontare il tubetto di contatto e l'ugello.

##### 5.5.2 Guaina in materiale sintetico per fili alluminio

Eseguire le operazioni 1, 2, 3 come indicato per la guaina acciaio (non considerare le operazioni 4, 5, 6, 7, 8).

- 9- Riavvitare il tubetto di contatto per alluminio verificando che vada in contatto con la guaina.
- 10- Inserire sull'estremità opposta della guaina (lato attacco torcia) il nipple di ottone, l'anello OR e, mantenendo la guaina in leggera pressione, serrare il dado fermaguaina. La parte della guaina in eccesso sarà rimossa a misura successivamente (vedi (13)). Estrarre dal raccordo torcia del trainafile il tubo capillare per guaine acciaio.
- 11- NON E' PREVISTO IL TUBO CAPILLARE per guaine alluminio di diametro 1.6-2.4mm (colore giallo); la guaina verrà quindi inserita nel raccordo torcia senza di esso.  
Tagliare il tubo capillare per guaine alluminio di diametro 1-1.2mm (colore rosso) ad una misura inferiore di 2 mm circa rispetto a quella del tubo acciaio, ed inserirlo sull'estremità libera della guaina.
- 12- Inserire e bloccare la torcia nel raccordo del trainafile, segnare la guaina a 1-2mm di distanza dai rulli, riestrarre la torcia.
- 13- Tagliare la guaina, alla misura prevista, senza deformarne il foro d'ingresso.  
Rimontare la torcia nel raccordo del trainafile e montare l'ugello gas.

#### 5.6 CARICAMENTO BOBINA FILO SULLO SPOOL GUN (solo versione torcia singola) (Fig. I)



**ATTENZIONE! PRIMA DI INIZIARE LE OPERAZIONI DI CARICO DEL FILO, ACCERTARSI CHE LA SALDATRICE SIA SPENTA E SCOLLEGATA DALLA RETE DI ALIMENTAZIONE. OPPURE CHE LO SPOOL GUN SIA SCOLLEGATO DALLA SALDATRICE.**

VERIFICARE CHE I RULLI TRAINAFILO, LA GUAINA GUIDAFILO ED IL TUBETTO DI CONTATTO DELLO SPOOL GUN SIANO CORRISPONDENTI AL DIAMETRO E ALLA NATURA DEL FILO CHE S'INTENDE UTILIZZARE E CHE SIANO CORRETTAMENTE MONTATI. DURANTE LE FASI DI INFILAMENTO DEL FILO NON INDOSSARE GUANTI DI PROTEZIONE.

- Togliere il coperchio svitando l'apposita vite (1).
- Posizionare la bobina del filo sull'aspo.

- Liberare il controrullo di pressione e allontanarlo dal rullo inferiore (2).
- Liberare il capo del filo, troncarne l'estremità deformata con un taglio netto e privo di bava; ruotare la bobina in senso antiorario ed imboccare il capo del filo nel guidafile d'entrata spingendolo per 50-100mm all'interno della lancia (2).
- Riposizionare il controrullo regolandone la pressione ad un valore intermedio e verificare che il filo sia correttamente posizionato nella cava del rullo inferiore (3).
- Frenare leggermente l'aspo agendo sull'apposita vite di regolazione.
- A SPOOL GUN collegato, inserire la spina della saldatrice nella presa di alimentazione, accendere la saldatrice e premere il pulsante dello spool gun ed attendere che il capo del filo percorrendo tutta la guaina guidafile fuoriesca per 100-150mm dalla parte anteriore della torcia, rilasciare il pulsante torcia.

#### 6. SALDATURA MIG-MAG: DESCRIZIONE DEL PROCEDIMENTO

##### 6.1 SHORT ARC (ARCO CORTO)

La fusione del filo e distacco della goccia avviene per corto-circuiti successivi della punta del filo nel bagno di fusione (fino a 200 volte al secondo). La lunghezza libera del filo (stick-out) è normalmente compresa tra 5 e 12mm.

##### Acciai al carbonio e basso-legati

- Diametro fili utilizzabili: 0.6-0.8-0.9-1.0 mm (1.2 mm solo versione 270A)
- Gas utilizzabile: CO<sub>2</sub> o miscele Ar/CO<sub>2</sub>

##### Acciai inossidabili

- Diametro fili utilizzabili: 0.8-0.9-1.0 mm (1.2 mm solo versione 270A)
- Gas utilizzabile: miscele Ar/O<sub>2</sub> o Ar/CO<sub>2</sub> (1-2%)

##### Alluminio e CuSi/CuAl

- Diametro fili utilizzabili: 0.8-1.0 mm (1.2 mm solo versione 270A)
- Gas utilizzabile: Ar

##### GAS DI PROTEZIONE

La portata del gas di protezione deve essere di 8-14 l/min.

##### 6.2 MODALITÀ DI TRASFERIMENTO AB PULSE (ARCO PULSATO)

E' un trasferimento "controllato" situato nella zona di funzionalità "spray-arc" (spray-arc modificato) e possiede quindi i vantaggi di velocità di fusione e assenza di proiezioni estendendosi a valori di corrente notevolmente bassi, tali da soddisfare anche molte applicazioni tipiche del "short-arc".

Ad ogni impulso di corrente corrisponde il distacco di una singola goccia del filo elettrodo; il fenomeno avviene con una frequenza proporzionale alla velocità di avanzamento filo con legge di variazione legata al tipo e al diametro del filo stesso (valori tipici di frequenza: 20-300Hz).

##### Alluminio:

- Diametro fili utilizzabili: 0.8-1.0 mm (1.2 mm solo versione 270A e 3 torce)
- Gamma corrente di saldatura: 30÷200A
- Gamma tensione di saldatura: 16-27V
- Gas utilizzabile: Ar 99.9%

##### CuSi/CuAl:

- Diametro fili utilizzabili: 0.8 mm (1.0 mm solo versione 270A)
- Gamma corrente di saldatura: 40÷200A
- Gamma tensione di saldatura: 17-25V
- Gas utilizzabile: Ar 99.9%

##### Acciai inossidabili (solo versione 270A e 3 torce):

- Diametro fili utilizzabili: 0.8-1.0 mm
- Gamma corrente di saldatura: 40÷250A
- Gamma tensione di saldatura: 15-25V
- Gas utilizzabile: miscela Ar/O<sub>2</sub> o Ar/CO<sub>2</sub> (1-2%)

Tipicamente il tubetto di contatto deve essere all'interno dell'ugello di 5-10mm, tanto più quanto più è elevata la tensione d'arco; la lunghezza libera del filo (stick-out) sarà normalmente compresa tra 10 e 12mm.

**Applicazione:** saldatura in "posizione" su spessori medio-bassi e su materiali termicamente suscettibili, **particolarmente adatto per saldare su leghe leggere (alluminio e sue leghe) anche su spessori inferiori a 3mm.**

##### GAS DI PROTEZIONE

La portata del gas di protezione deve essere di 12-20 l/min.

##### 6.3 MODALITÀ DI TRASFERIMENTO AD ARCO FREDDO (ROOT MIG)







Il ROOT MIG è un particolare tipo di saldatura MIG Short Arc studiata per mantenere il bagno di fusione ancora più freddo dello stesso Short Arc. Grazie all'apporto termico molto basso è possibile depositare materiale di saldatura deformando solo in minima parte la superficie del pezzo in lavorazione. Il ROOT MIG è quindi ideale per il riempimento manuale di fenditure e crepe. Inoltre l'operazione di riempimento, rispetto alla saldatura TIG, non necessita di materiale di apporto ed è più facile e veloce da eseguire. I programmi ROOT MIG sono dedicati alla lavorazione di acciai al carbonio e basso-legati.

#### 7. MODALITÀ DI FUNZIONAMENTO MIG-MAG

##### 7.1 Funzionamento in modalità manuale

Impostazione modalità manuale (Fig. L-1)

L'utilizzatore può personalizzare i seguenti parametri di saldatura (Fig. L-2):

-  : Tensione di saldatura;
-  : Velocità di alimentazione del filo;
-  : Post-gas. Permette di adeguare il tempo di efflusso del gas di protezione a partire dall'arresto della saldatura.
-  : Reattanza elettronica. Un valore più alto determina un bagno di saldatura più caldo;
-  : Burn-back. Permette di regolare il tempo di bruciatura del filo all'arresto della saldatura;
-  : Soft-start. Permette di adeguare la velocità del filo alla partenza della saldatura per ottimizzare l'innesco dell'arco.

Nella parte alta del display vengono visualizzate le reali grandezze di saldatura (velocità filo, corrente e tensione di saldatura).

##### 7.1.1 Impostazione dei parametri con spool gun (solo versione torcia singola)

Nella modalità manuale, la velocità di alimentazione del filo e la tensione di saldatura vengono regolate separatamente. La manopola presente sullo spool gun (Fig. I-5) regola la velocità del filo, mentre la tensione di saldatura viene regolata attraverso il









display.

## 7.2 Funzionamento in modalità sinergica

Impostazione modalità sinergica (Fig. L-3).

Premendo per almeno 3 secondi la manopola C-5 si ha accesso al menù impostazione parametri quali materiale, diametro filo, tipo gas. (Fig. L-4). La saldatrice si imposta automaticamente nelle condizioni ottimali di funzionamento stabilite dalle diverse curve sinergiche memorizzate. L'utilizzatore dovrà solamente selezionare lo spessore del materiale per iniziare a saldare.

L'utilizzatore può inoltre personalizzare i seguenti parametri di saldatura (Fig. L-5):

-  : Correzione d'arco rispetto alla tensione preimpostata.
-  : Velocità di alimentazione del filo.
-  : Spessore del materiale.
-  : Corrente di saldatura.
-  : Correzione reattanza elettronica rispetto al valore preimpostato.
-  : Correzione Burn-back. Permette correggere il tempo di bruciatura del filo all'arresto della saldatura rispetto al tempo preimpostato.
-  : Post-gas. Permette di adeguare il tempo di efflusso del gas di protezione a partire dall'arresto della saldatura.
-  : Rampa discesa della corrente di saldatura (SLOPE DOWN). Permette la riduzione graduale della corrente al rilascio del pulsante torcia.

Nota: i parametri corrente di saldatura, velocità di alimentazione del filo, spessore del materiale sono relazionati fra loro secondo una curva sinergica.

Nella parte alta del display vengono visualizzate le reali grandezze di saldatura (velocità filo, corrente e tensione di saldatura).

### 7.2.1 Modalità ATC (Advanced Thermal Control)



Si attiva automaticamente quando lo spessore impostato è minore o uguale a 1.5mm. Descrizione: il particolare controllo istantaneo dell'arco di saldatura e la elevata rapidità di correzione dei parametri minimizzano i picchi di corrente caratteristici della modalità di trasferimento Short Arc a vantaggio di un ridotto apporto termico al pezzo da saldare. Il risultato è, da una parte la minore deformazione del materiale, dall'altra un trasferimento fluido e preciso del materiale d'apporto con la creazione di un cordone di saldatura facilmente modellabile.

Vantaggi:

- saldature su spessori sottili con grande facilità;
- minore deformazione del materiale;
- arco stabile anche alle basse correnti;
- saldatura a punti rapida e precisa;
- unione facilitata di lamiere distanziate tra loro.

### 7.2.2 Utilizzo dello spool gun (solo versione torcia singola)

Tutte le modalità di impostazione (materiale, diametro filo, tipo gas) avvengono come descritto sopra.



La manopola presente sullo spool gun (Fig. I-5) regola la velocità del filo (e contemporaneamente la corrente di saldatura e lo spessore). L'utente dovrà solamente correggere la tensione d'arco attraverso il display (se necessario).

## 7.3 Funzionamento in modalità AB Pulse

Impostazione modalità pulse (Fig. L-6).

Premendo per almeno 3 secondi la manopola C-5 si ha accesso al menù impostazione parametri quali materiale, diametro filo, tipo gas. (Fig. L-4). La saldatrice si imposta automaticamente nelle condizioni ottimali di funzionamento stabilite dalle diverse curve sinergiche memorizzate. L'utilizzatore dovrà solamente selezionare lo spessore del materiale per iniziare a saldare.

Rispetto alla modalità sinergica sono disponibili altri due parametri:







-  : Corrente iniziale.
-  : Durata della corrente iniziale. Impostando a zero il parametro viene disattivata la corrente iniziale.

## 7.4 Funzionamento in modalità AB PoP (PULSE on PULSE).

Impostazione modalità pulse (Fig. L-7).

La modalità PoP consente di eseguire una saldatura pulsata con 2 livelli di corrente ( $I_2$  e  $I_1$ ) e di durata rispettivamente T2 e T1.

Rispetto alla modalità PULSE sono disponibili le seguenti variabili:

-  : Corrente di saldatura secondaria;
-  : Correzione d'arco secondaria rispetto alla tensione preimpostata;
-  : Velocità di alimentazione del filo secondario;
-  : Spessore del materiale secondario;
-  : Durata della corrente  $I_2$  ;
-  : Durata della corrente  $I_1$  .

## 7.5 Funzionamento in modalità ROOT MIG

Impostazione modalità ROOT MIG (Fig. L-8).

I parametri disponibili sono gli stessi della modalità sinergica (vedi 7.2).

## 7.6 Impostazione torcia T1, T2, T3 (solo versione 3 torce)

L'impostazione dell'utilizzo della torcia T1, T2, T3 può avvenire in due modi:

- premendo per almeno un secondo il pulsante della torcia che si intende utilizzare finché si seleziona l'icona corrispondente;
- selezionandola attraverso il menù IMPOSTAZIONI (vedi cap. 13.5).

**Nota:** premendo contemporaneamente i due pulsanti (Fig. C-2 e Fig C-3) si ottiene una visualizzazione dell'impostazione di ognuna delle 3 torce.

Per ottenere saldature ottimali è consigliabile usare la corretta combinazione torcia, trmino, materiale. Vedi tabella 3 (TAB. 3).

## 8. CONTROLLO DEL PULSANTE TORCIA

### 8.1 Impostazione della modalità di controllo del pulsante torcia (Fig. L-9)

Per accedere al menù di regolazione dei parametri premere la manopola (Fig. B-5) per almeno 3 secondi.

### 8.2 Modalità di controllo del pulsante torcia

E' possibile impostare 4 diverse modalità di controllo del pulsante torcia:

#### Modalità 2T



La saldatura inizia con la pressione del pulsante torcia e finisce quando il pulsante è rilasciato.

#### Modalità 4T



La saldatura inizia con la pressione e il rilascio del pulsante torcia e termina solo quando il pulsante torcia è premuto e rilasciato una seconda volta. Questa modalità è utile per saldature di lunga durata.

#### Modalità 4T Bi-Level



La saldatura inizia con la pressione e il rilascio del pulsante torcia. Ad ogni pressione/rilascio si passa dalla corrente ( $I_2$  simbolo) alla corrente ( $I_1$  simbolo) e viceversa. Essa termina solo quando il pulsante torcia è premuto per un certo tempo prestabilito.

## Modalità puntatura



Permette l'esecuzione di puntature MIG/MAG con controllo della durata della saldatura.

## 9. SALDATURA CON G.R.A. (solo per versione da 270A).

La saldatrice riconosce in modo automatico la presenza del G.R.A. Sul display compare il simbolo . Alla prima pressione del pulsante torcia il G.R.A. si attiva. E'

possibile disattivare il funzionamento del G.R.A seguendo le istruzioni riportate nel cap. 12. In questo caso sul display compare il simbolo .

## 10. SALDATURA MMA: DESCRIZIONE DEL PROCEDIMENTO

### 10.1 PRINCIPI GENERALI

- È indispensabile, rifarsi alle indicazioni del fabbricante riportate sulla confezione degli elettrodi utilizzati indicanti la corretta polarità dell'elettrodo e la relativa corrente ottimale.
- La corrente di saldatura va regolata in funzione del diametro dell'elettrodo utilizzato ed al tipo di giunto che si desidera eseguire; a titolo indicativo le correnti utilizzabili per i vari diametri di elettrodo sono:

Ø Elettrodo (mm)	Corrente di saldatura (A)	
	Min.	Max.
1.6	30	50
2.0	40	80
2.5	60	110
3.2	90	140
4.0	120	180
5.0	170	250
6.0	230	270

- Si osservi che a parità di diametro dell'elettrodo, valori elevati di corrente saranno utilizzati per saldature in piano, mentre per saldature in verticale o soprastata dovranno essere utilizzate correnti più basse.

- Le caratteristiche meccaniche del giunto saldato sono determinate, oltre che dall'intensità di corrente scelta, dagli altri parametri di saldatura quali lunghezza dell'arco, velocità e posizione di esecuzione, diametro e qualità degli elettrodi (per una corretta conservazione mantenere gli elettrodi al riparo dall'umidità, protetti dalle apposite confezioni o contenitori).

#### ATTENZIONE:

**In funzione di marca, tipo e dello spessore del rivestimento degli elettrodi, si possono verificare instabilità dell'arco dovute alla composizione dell'elettrodo stesso.**

### 10.2 PROCEDIMENTO

- Tenendo la maschera DAVANTI AL VISO, strofinare la punta dell'elettrodo sul pezzo da saldare eseguendo un movimento come si dovesse accendere un fiammifero; questo è il metodo più corretto per innescare l'arco.

**ATTENZIONE: NON PICCHIETTARE l'elettrodo sul pezzo; si rischierebbe di danneggiare il rivestimento rendendo difficoltoso l'innescio dell'arco.**

- Appena innescato l'arco, cercare di mantenere una distanza dal pezzo equivalente al diametro dell'elettrodo utilizzato e mantenere questa distanza la più costante possibile durante l'esecuzione della saldatura; ricordare che l'inclinazione dell'elettrodo nel senso dell'avanzamento dovrà essere di circa 20-30 gradi.

- Alla fine del cordone di saldatura, portare l'estremità dell'elettrodo leggermente indietro rispetto la direzione di avanzamento, al di sopra del cratere per effettuare il riempimento, quindi sollevare rapidamente l'elettrodo dal bagno di fusione per ottenere lo spegnimento dell'arco (Aspetti del cordone di saldatura - FIG. M).



### 10.3 Impostazione modalità MMA (Fig. L-10)

L'utilizzatore può personalizzare i seguenti parametri di saldatura (Fig. L-11):

- **I2** : Corrente di saldatura misurata in Ampere.

#### HOT

- **START** : Rappresenta la sovracorrente iniziale "HOT START" con indicazione sul display dell'incremento percentuale rispetto al valore della corrente di saldatura selezionata. Questa regolazione migliora la partenza.

#### ARC

- **FORCE** : Rappresenta la sovracorrente dinamica "ARC-FORCE" con indicazione sul display dell'incremento percentuale rispetto al valore della corrente di saldatura preselezionata. Questa regolazione migliora la fluidità della saldatura, evita l'incollamento dell'elettrodo al pezzo e permette l'uso di diversi tipi di elettrodi.

#### VRD

- **ON/OFF** : permette di attivare o disattivare il dispositivo di riduzione della tensione di uscita a vuoto (regolazione ON o OFF). Con VRD attivato aumenta la sicurezza dell'operatore quando la saldatrice è accesa ma non in condizione di saldatura.

Nella parte sinistra del display vengono visualizzate le reali grandezze di saldatura (corrente, tensione di saldatura e il diametro dell'elettrodo consigliato).

## 11. SALDATURA TIG DC: DESCRIZIONE DEL PROCEDIMENTO

### 11.1 PRINCIPI GENERALI

La saldatura TIG DC è adatta a tutti gli acciai al carbonio basso-legati e alto-legati e ai metalli pesanti rame, nichel, titanio e loro leghe (FIG. N). Per la saldatura in TIG DC con elettrodo al polo (-) è generalmente usato l'elettrodo con il 2% di Cerio (banda colorata grigia). E' necessario appuntire assialmente l'elettrodo di Tungsteno alla mola, vedi FIG. O, avendo cura che la punta sia perfettamente concentrica onde evitare deviazioni dell'arco. E' importante effettuare la molatura nel senso della lunghezza dell'elettrodo. Tale operazione andrà ripetuta periodicamente in funzione dell'impiego e dell'usura dell'elettrodo oppure quando lo stesso sia stato accidentalmente contaminato, ossidato oppure impiegato non correttamente. E' indispensabile per una buona saldatura impiegare l'esatto diametro di elettrodo con l'esatta corrente, vedi tabella (TAB. 6). La sporgenza normale dell'elettrodo dall'ugello ceramico è di 2-3mm e può raggiungere 8mm per saldature ad angolo.

La saldatura avviene per fusione dei lembi del giunto. Per spessori sottili opportunamente preparati (fino a 1mm ca.) non serve materiale d'apporto (FIG. P).

Per spessori superiori sono necessarie bacchette della stessa composizione del materiale base e di diametro opportuno, con preparazione adeguata dei lembi (FIG. Q).

E' opportuno, per una buona riuscita della saldatura, che i pezzi siano accuratamente puliti ed esenti da ossido, oli, grassi, solventi, etc.

### 11.2 PROCEDIMENTO (INNESCO LIFT)

- Regolare la corrente di saldatura al valore desiderato per mezzo della manopola B-5; Adeguare la corrente durante la saldatura al reale apporto termico necessario.
- Verificare il corretto efflusso del gas.
- L'accensione dell'arco elettrico avviene con il contatto e l'allontanamento dell'elettrodo di tungsteno dal pezzo da saldare. Tale modalità di innesco causa meno disturbi elettro-irradiati e riduce al minimo le inclusioni di tungsteno e l'usura dell'elettrodo.
- Appoggiare la punta dell'elettrodo sul pezzo con leggera pressione.
- Sollevare immediatamente l'elettrodo di 2-3 mm ottenendo così l'innesco dell'arco. La saldatrice inizialmente eroga una corrente ridotta. Dopo qualche istante, verrà erogata la corrente di saldatura impostata.
- Per interrompere la saldatura sollevare rapidamente l'elettrodo dal pezzo.

### 11.3 DISPLAY TFT IN MODALITÀ TIG (Fig. L-12)

Nella parte sinistra del display vengono visualizzate le reali grandezze di saldatura (corrente e tensione di saldatura).

## 12. SEGNALAZIONI DI ALLARME (TAB. 7)

Il ripristino è automatico alla cessazione della causa di allarme.

Messaggi di allarme che possono comparire sul display:

DESCRIZIONE
Allarme protezione termica
Allarme sovra/sotto tensione
Allarme tensione ausiliaria
Allarme sovracorrente in saldatura
Allarme cortocircuito in torcia
Allarme anomalia traino
Allarme off-line
Allarme line-error
Allarme gruppo raffreddamento

Allo spegnimento della saldatrice può verificarsi, per alcuni secondi, la segnalazione di Allarme sovra/sotto tensione.

## 13. MENU IMPOSTAZIONI (Fig. L-13)

### 13.1 MENU MODE (Fig. L-14)

Permette di scegliere in modalità MIG-MAG tra le visualizzazioni:

- **EXPERT** : tutti i parametri vengono visualizzati come descritto sopra.
- **EASY** : Fig. L-17. In questa modalità viene rappresentato il pezzo da saldare e la forma del cordone di saldatura. Premendo il pulsante C-6 si ha accesso a tutti gli altri parametri.



In modalità "EASY" non è possibile la saldatura in modalità MIG MANUAL e POP.

### 13.2 MENU SET UP (Fig. L-15)

Permette di impostare:

- **LANGUAGE** : lingua.
- **CLOCK** : ora e data.
- **UNIT** : unità di misura metriche oppure anglosassoni.

## 13.2.1 BLOCCO FUNZIONI

Una volta selezionato l'icona setup , si premano contemporaneamente i pulsanti avanzamento filo (C-2) e spurgo gas (C-3) e successivamente si confermi premendo la manopola multifunzione (C-5). La schermata che appare contiene l'icona  che se selezionata permette di impostare 3 diversi livelli di blocco funzioni:

- **1** : nessuna protezione; è possibile navigare, impostare e modificare tutti i parametri di saldatura.
- **2** : protezione intermedia; è possibile modificare solo i parametri fondamentali di saldatura.
- **3** : protezione massima; non è possibile modificare alcun parametro.

## 13.3 MENU SERVICE (Fig. L-16)

Permette di ottenere informazioni sullo stato della saldatrice.

### 13.3.1 MENU INFO

- **LIFE** : giorni (DDDD), ore (HH), minuti (mm) di funzionamento della saldatrice.
- **WORK** : giorni (DDDD), ore (HH), minuti (mm) di lavoro della saldatrice.
- **ALARM** : lista allarmi.



### 13.3.2 MENU FIRMWARE

- **UPDATE** : permette di aggiornare il software della saldatrice tramite chiavetta USB.
- **RESET** : permette di reimpostare la saldatrice alle condizioni iniziali.
- **RELEASE** : release software installate.

### 13.3.3 MENU REPORT

Permette di generare un report e di salvarlo su una chiavetta USB. All'interno del report sono contenute varie informazioni relative allo stato della saldatrice (Software installati, ore di vita/lavoro, allarmi, processo di saldatura impostato etc.).

### 13.3.4 TARATURA

Una volta selezionato l'icona service , si premano contemporaneamente i pulsanti avanzamento filo (C-2) e spurgo gas (C-3) e successivamente si confermi premendo la manopola multifunzione (C-5). La schermata che appare contiene l'icona  che se selezionata permette tarare la saldatrice in modo da renderla conforme alla normativa EN50504.

## 13.4 MENU AQUA

Permette di attivare  / disattivare  il funzionamento del G.R.A.

## 13.5 Menù impostazione torcia T1, T2, T3 (solo versione 3 torce)

Una volta selezionata l'icona  appare una schermata dove sono rappresentate le icone delle 3 torce (Tab. 3):

- **T1** : Torcia T1
- **T2** : Torcia T2
- **T3** : Torcia T3

## 13.6 MENU JOBS (Fig. L-18)

Permette di:

- **SAVE** : salvare un lavoro nella memoria interna della saldatrice.
- **LOAD** : caricare un lavoro precedentemente salvato.
- **DELETE** : cancellare un lavoro precedentemente salvato.
- **IMPORT** : importare lavori da USB device.
- **EXPORT** : esportare lavori su USB device.
- **REC** : consente di registrare i parametri di saldatura nella USB device.

## 14. MANUTENZIONE



**ATTENZIONE! PRIMA DI ESEGUIRE LE OPERAZIONI DI MANUTENZIONE, ACCERTARSI CHE LA SALDATRICE SIA SPENTA E SCOLLEGATA DALLA RETE DI ALIMENTAZIONE.**

### 14.1 MANUTENZIONE ORDINARIA

**LE OPERAZIONI DI MANUTENZIONE ORDINARIA POSSONO ESSERE ESEGUITE DALL'OPERATORE.**

#### 14.1.1 Torcia

- Evitare di appoggiare la torcia e il suo cavo su pezzi caldi; ciò causerebbe la fusione dei materiali isolanti mettendola rapidamente fuori servizio.
- Verificare periodicamente la tenuta della tubazione e raccordi gas.
- Accoppiare accuratamente pinza serra elettrodo, mandrino porta pinza con il diametro dell'elettrodo scelto onde evitare surriscaldamenti, cattiva diffusione del gas e relativo mal funzionamento.
- Controllare, prima di ogni utilizzo, lo stato di usura e la correttezza di montaggio delle parti terminali della torcia: ugello, elettrodo, pinza serra-elettrodo, diffusore gas.

#### 14.1.2 Alimentatore di filo

- Verificare frequentemente lo stato di usura dei rulli trainafile, asportare periodicamente la polvere metallica depositatasi nella zona di traino (rulli e guidafile di entrata ed uscita).

### 14.2 MANUTENZIONE STRAORDINARIA

**LE OPERAZIONI DI MANUTENZIONE STRAORDINARIA DEVONO ESSERE ESEGUITE ESCLUSIVAMENTE DA PERSONALE ESPERTO O QUALIFICATO IN**



**ATTENZIONE! PRIMA DI RIMUOVERE I PANNELLI DELLA SALDATRICE ED ACCEDERE AL SUO INTERNO ACCERTARSI CHE LA SALDATRICE SIA SPENTA E SCOLLEGATA DALLA RETE DI ALIMENTAZIONE.**

**Eventuali controlli eseguiti sotto tensione all'interno della saldatrice possono causare shock elettrico grave originato da contatto diretto con parti in tensione e/o lesioni dovute al contatto diretto con organi in movimento.**

- Periodicamente e comunque con frequenza in funzione dell'utilizzo e della polverosità dell'ambiente, ispezionare l'interno della saldatrice e rimuovere la polvere depositatasi su trasformatore, reattanza e raddrizzatore mediante un getto d'aria compressa secca (max 10 bar).
- Evitare di dirigere il getto d'aria compressa sulle schede elettroniche; provvedere alla loro eventuale pulizia con una spazzola molto morbida od appropriati solventi.
- Con l'occasione verificare che le connessioni elettriche siano ben serrate ed i cablaggi non presentino danni all'isolamento.
- Al termine di dette operazioni rimontare i pannelli della saldatrice serrando a fondo le viti di fissaggio.
- Evitare assolutamente di eseguire operazioni di saldatura a saldatrice aperta.
- Dopo aver eseguito la manutenzione o la riparazione ripristinare le connessioni ed i cablaggi com'erano in origine avendo cura che questi non vadano a contatto con parti in movimento o parti che possano raggiungere temperature elevate. Fascettare tutti i conduttori com'erano in origine avendo cura di tenere ben separati tra di loro i collegamenti del primario in alta tensione da quelli secondari in bassa tensione. Utilizzare tutte le rondelle e le viti originali per la chiusura della carpenteria.

#### **15. RICERCA GUASTI (TAB. 7)**

**NELL'EVENTUALITÀ DI FUNZIONAMENTO INSODDISFACENTE, E PRIMA DI ESEGUIRE VERIFICHE PIÙ SISTEMATICHE O RIVOLGERVI AL VOSTRO CENTRO ASSISTENZA CONTROLLARE CHE:**

- Con interruttore generale in "ON" la lampada relativa sia accesa; in caso contrario il difetto normalmente risiede nella linea di alimentazione (cavi, presa e/o spina, fusibili, etc.).
- Non sia presente una allarme segnalante l'intervento della sicurezza termica, di sovra o sottotensione o di corto circuito.
- Assicurarsi di aver osservato il rapporto di intermittenza nominale; in caso di intervento della protezione termostatica attendere il raffreddamento naturale della saldatrice, verificare la funzionalità del ventilatore.
- Controllare la tensione di linea: se il valore è troppo alto o troppo basso la saldatrice rimane in blocco.
- Controllare che non vi sia un cortocircuito all'uscita della saldatrice: in tal caso procedere all'eliminazione dell'inconveniente.
- I collegamenti del circuito di saldatura siano effettuati correttamente, particolarmente che la pinza del cavo di massa sia effettivamente collegata al pezzo e senza interposizione di materiali isolanti (es. Vernici).
- Il gas di protezione usato sia corretto e nella giusta quantità.

	pag.		pag.
1. RÈGLES GÉNÉRALES DE SÉCURITÉ POUR LE SOUDAGE À L'ARC.....	19	7.1.1 Programmation des paramètres avec spool gun (seulement version torche unique).....	23
2. INTRODUCTION ET DESCRIPTION GÉNÉRALE.....	20	7.2 Fonctionnement en modalité synergique.....	23
2.1 CARACTÉRISTIQUES PRINCIPALES.....	20	7.2.1. Modalité ATC (Advanced Thermal Control).....	23
2.2 ACCESSOIRES DE SÉRIE.....	20	7.2.2 Utilisation du spool gun (seulement version torche unique).....	23
2.3 ACCESSOIRES SUR DEMANDE.....	20	7.3 Fonctionnement en modalité AB Pulse.....	23
3. DONNÉES TECHNIQUES.....	20	7.4 Fonctionnement en modalité AB PoP (PULSE on PULSE).....	23
3.1 PLAQUETTE D'INFORMATIONS.....	20	7.5 Fonctionnement en modalité ROOT MIG.....	23
3.2 AUTRES DONNÉES TECHNIQUES.....	21	7.6 Programmation de la torche T1, T2, T3 (seulement version 3 torches).....	23
4. DESCRIPTION DU POSTE DE SOUDAGE.....	21	8. CONTRÔLE DU BOUTON DE LA TORCHE.....	23
4.1 DISPOSITIFS DE CONTRÔLE, RÉGLAGE ET CONNEXION.....	21	8.1 Programmation de la modalité de contrôle du bouton de la torche (Fig. L-9).....	23
4.1.1 POSTE DE SOUDAGE (Fig. B).....	21	8.2 Modalité de contrôle du bouton de la torche.....	23
4.1.2 PANNEAU DE CONTRÔLE DU POSTE DE SOUDAGE (Fig. C).....	21	9. SOUDAGE AVEC G.R.A. (seulement pour version de 270A).....	23
5. INSTALLATION.....	21	10. SOUDAGE MMA : DESCRIPTION DU PROCÉDÉ.....	23
5.1 POSITIONNEMENT DU POSTE DE SOUDAGE.....	21	10.1 PRINCIPES GÉNÉRAUX.....	23
5.2 BRANCHEMENT AU RÉSEAU.....	21	10.2 PROCÉDÉ.....	24
5.2.1 Fiche et prise.....	21	10.3 Programmation en modalité MMA (Fig. L-10).....	24
5.3 CONNEXIONS DU CIRCUIT DE SOUDAGE.....	21	11. SOUDAGE TIG DC : DESCRIPTION DU PROCÉDÉ.....	24
5.3.1 Recommandations.....	21	11.1 PRINCIPES GÉNÉRAUX.....	24
5.3.2 CONNEXIONS DU CIRCUIT DE SOUDAGE EN MODALITÉ MIG-MAG.....	21	11.2 PROCÉDÉ (AMORÇAGE LIFT).....	24
5.3.2.1 Branchement à la bouteille de gaz (si on en utilise une).....	21	11.3 ÉCRAN TFT EN MODALITÉ TIG (Fig. L-12).....	24
5.3.2.2 Branchement du câble de retour du courant de soudage.....	21	12. SIGNALISATIONS D'ALARME (TAB. 7).....	24
5.3.2.3 Torche (Fig. B).....	21	13. MENU PROGRAMMATIONS (Fig. L-13).....	24
5.3.2.4 Spool gun (seulement version torche unique) (Fig. B).....	21	13.1 MENU MODES (Fig. L-14).....	24
5.3.3 CONNEXIONS DU CIRCUIT DE SOUDAGE EN MODALITÉ TIG.....	21	13.2 MENU RÉGLAGES (Fig. L-15).....	24
5.3.3.1 Branchement à la bouteille de gaz.....	21	13.2.1 BLOCAGE DE FONCTIONS.....	24
5.3.3.2 Branchement du câble de retour du courant de soudage.....	22	13.3 MENU SERVICES (Fig. L-16).....	24
5.3.3.3 Torche.....	22	13.3.1 MENU INFOS.....	24
5.3.4 CONNEXIONS DU CIRCUIT DE SOUDAGE EN MODALITÉ MMA.....	22	13.3.2 MENU FIRMWARES.....	24
5.3.4.1 Branchement du câble de soudage pince-porte-électrode.....	22	13.3.3 MENU RAPPORTS.....	24
5.3.4.2 Branchement du câble de retour du courant de soudage.....	22	13.3.4 TARAGE.....	24
5.4 CHARGEMENT DE LA BOBINE DE FIL (Fig. G, G1, G2).....	22	13.4 MENU AQUA.....	24
5.5 SUBSTITUTION DE LA GAINE DE GUIDAGE DU FIL DANS LA TORCHE (FIG. H).....	22	13.5 Menu de programmation de la torche T1, T2, T3 (seulement version 3 torches).....	24
5.5.1 Gaine à spirale pour fils en acier.....	22	13.6 MENU JOBS (Fig. L-18).....	25
5.5.2 Gaine en matière synthétique pour fils en aluminium.....	22	14. ENTRETIEN.....	25
5.6 CHARGEMENT DE LA BOBINE DE FIL SUR LE SPOOL GUN (seulement version torche unique) (Fig. I).....	22	14.1 ENTRETIEN DE ROUTINE.....	25
6. SOUDAGE MIG-MAG : DESCRIPTION DU PROCÉDÉ.....	22	14.1.1 TORCHE.....	25
6.1 SHORT ARC (ARC COURT).....	22	14.1.2 Dispositif d'alimentation du fil.....	25
6.2 MODALITÉ DE TRANSFERT AB PULSE (ARC PULSÉ).....	22	14.2 ENTRETIEN EXTRAORDINAIRE.....	25
6.3 MODALITÉ DE TRANSFERT À ARC FROID (ROOT MIG).....	22	15. RECHERCHE DES PANNES (TAB. 7).....	25
7. MODALITÉ DE FONCTIONNEMENT MIG-MAG.....	23		
7.1 Fonctionnement en modalité manuelle.....	23		

POSTE DE SOUDAGE À FIL CONTINU POUR LE SOUDAGE À L'ARC MIG-MAG ET FLUX, TIG, MMA PRÉVU POUR UN USAGE PROFESSIONNEL ET INDUSTRIEL.  
Note : Dans le texte qui suit, on utilisera le terme « Poste de soudage ».

## 1. RÈGLES GÉNÉRALES DE SÉCURITÉ POUR LE SOUDAGE À L'ARC

L'opérateur doit être informé de façon adéquate sur l'utilisation en toute sécurité du poste de soudage, ainsi que sur les risques liés aux procédés de soudage à l'arc, les mesures de précaution et les procédures d'urgence devant être adoptées.

(Se référer aussi à la norme « EN 60974-9 : Appareillages pour soudage à l'arc : Installation et utilisation »).



- Éviter tout contact direct avec le circuit de soudage; dans certains cas, la tension à vide fournie par le poste de soudage peut être dangereuse.
- Éteindre le poste de soudage et le débrancher de la prise secteur avant de procéder au branchement des câbles de soudage et aux opérations de contrôle et de réparation.
- Éteindre le poste de soudage et le débrancher de la prise secteur avant de remplacer les pièces de la torche sujettes à usure.
- L'installation électrique doit être effectuée conformément aux normes et à la législation sur la prévention des accidents du travail.
- Le poste de soudage doit exclusivement être connecté à un système d'alimentation avec conducteur de neutre relié à la terre.
- S'assurer que la prise d'alimentation est correctement reliée à la terre.
- Ne pas utiliser le poste de soudage dans des lieux humides, sur des sols mouillés ou sous la pluie.
- Ne pas utiliser de câbles à l'isolation défectueuse ou aux connexions desserrées.
- En cas d'utilisation d'un système de refroidissement liquide, le remplissage d'eau doit être effectué avec le poste de soudage à l'arrêt et débranché du réseau d'alimentation électrique.



- Ne pas souder sur emballages, récipients ou tuyauteries contenant ou ayant contenu des produits inflammables liquides ou gazeux.
- Éviter de souder sur des matériaux nettoyés avec des solvants chlorurés ou à proximité de ce type de produit.
- Ne pas souder sur des récipients sous pression.
- Ne laisser aucun matériau inflammable à proximité du lieu de travail (par exemple bois, papier, chiffons, etc.)
- Prévoir un renouvellement d'air adéquat des locaux ou installer à proximité de l'arc des appareils assurant l'élimination des fumées de soudage; une évaluation systématique des limites d'exposition aux fumées de soudage en fonction de leur composition, de leur concentration et de la durée de l'exposition elle-même est indispensable.

- Protéger la bonbonne de gaz des sources de chaleur, y compris des rayons UV (en cas d'utilisation).



- Adopter une isolation électrique adéquate par rapport à la torche, à la pièce à usiner et aux éventuelles parties métalliques mises à la terre placées dans les environs (accessibles).

Ceci peut s'obtenir normalement en portant des gants, des chaussures, un couvre-chef et des vêtements prévus à cet effet et en utilisant des plateformes ou des tapis isolants.

- Toujours protéger les yeux à l'aide des filtres appropriés conformes à la norme UNI EN 169 ou UNI EN 379 montés sur des masques ou des casques conformes à la norme UNI EN 175.

Utiliser les vêtements de protection ignifuges appropriés (conformes à la norme UNI EN 11611) et des gants de soudage (conformes à la norme UNI EN 12477) en évitant toujours d'exposer l'épiderme aux rayons ultraviolets et infrarouges produits par l'arc ; la protection doit être étendue à d'autres personnes dans les environs de l'arc au moyen d'afficheurs ou de rideaux antireflets.

- Bruit : Si, à cause d'opérations de soudage particulièrement intensives, on constate un niveau d'exposition acoustique quotidien (LEPD) égal ou supérieur à 85 dB(A), il est obligatoire d'utiliser des moyens adéquats de protection individuelle (Tab. 1).



- Le passage du courant de soudage génère des champs électromagnétiques (EMF) localisés aux alentours du circuit de soudage.

Ces champs électromagnétiques risquent de créer des interférences avec certains appareils médicaux (ex. pace-maker, respirateurs, prothèses métalliques, etc.)

Des mesures de protection doivent être adoptées pour les porteurs de ces appareils. L'une d'elles consiste à interdire l'accès à la zone d'utilisation du poste de soudage.

Ce poste de soudage répond aux exigences des normes techniques de produit pour une utilisation exclusive dans des environnements industriels à usage professionnel. La conformité aux limites de base relatives à l'exposition humaine aux champs électromagnétiques en environnement domestique n'est pas garantie.

L'opérateur doit utiliser les procédures suivantes de façon à réduire l'exposition aux champs électromagnétiques :

- Fixer les deux câbles de soudage l'un à l'autre et les plus près possible.
- Garder sa tête et son buste le plus loin possible du circuit de soudage.
- Ne jamais placer les câbles de soudage autour de son corps.

- Ne pas se placer au milieu du circuit de soudage durant les opérations. Placer les deux câbles du même côté du corps.
- Connecter le câble de retour du courant de soudage à la pièce à souder, le plus près possible du raccord en cours d'exécution.
- Ne pas souder à proximité, assis ou appuyé sur le poste de soudage (distance minimale: 50cm).
- Ne pas laisser d'objets ferromagnétiques à proximité du circuit de soudage.
- Distance minimale d=20cm (Fig. R).



- Appareils de classe A:  
Ce poste de soudage répond aux exigences de la norme technique de produit pour une utilisation exclusive dans des environnements industriels à usage professionnel. La conformité à la compatibilité électromagnétique dans les immeubles domestiques et dans ceux directement raccordés à un réseau d'alimentation basse tension des immeubles pour usage domestique n'est pas garantie.



#### PRÉCAUTIONS SUPPLÉMENTAIRES

- TOUTE OPÉRATION DE SOUDAGE:
  - dans des lieux comportant des risques accrus de choc électrique;
  - dans des lieux fermés;
  - en présence de matériaux inflammables ou comportant des risques d'explosion;
 DOIT être soumise à l'approbation préalable d'un "Responsable expert", et toujours effectuée en présence d'autres personnes formées pour intervenir en cas d'urgence.  
 IL FAUT utiliser les moyens techniques de protection décrits aux points 7.10; A.8; A.10 de la norme «EN 60974-9 : Appareillages pour soudage à l'arc. Partie 9 : Installation et utilisation».
- NE JAMAIS procéder au soudage si le poste de soudage ou le dispositif d'alimentation du fil est maintenu par l'opérateur (par ex. au moyen de courroies).
- Tout soudage par l'opérateur en position surélevée est interdit, sauf en cas d'utilisation de plates-formes de sécurité.
- TENSION ENTRE PORTE-ÉLECTRODE OU TORCHES: toute intervention effectuée avec plusieurs postes de soudage sur la même pièce ou sur plusieurs pièces connectées électriquement peut entraîner une accumulation de tension à vide dangereuse entre deux porte-électrode ou torches pouvant atteindre le double de la limite admissible.  
Il est nécessaire qu'un coordinateur expert exécute le mesurage instrumental pour déterminer s'il existe un risque et s'il peut adopter des mesures de protection adéquates comme l'indique le point 7.9 de la norme « EN 60974-9 : Appareillages pour soudage à l'arc. Partie 9 : Installation et utilisation ».
- L'utilisation du poste de soudage doit être limitée au seul opérateur.
- L'opérateur doit débrancher de la machine le câble avec la pince porte-électrode une fois le soudage MMA terminé.
- L'aire autour du poste de soudage doit être interdite aux tierces personnes. Celle-ci ne doit pas non plus être laissée sans surveillance.
- Les torches non utilisées doivent être rangées dans leur logement.



#### RISQUES RÉSIDUELS

- RENVERSEMENT: Installer le poste de soudage sur une surface horizontale de portée adéquate pour éviter tout risque de renversement (par ex. en cas de sol incliné ou irrégulier, etc.)
- UTILISATION IMPROPRE: il est dangereux d'utiliser le poste de soudage pour d'autres applications que celles prévues (ex.: décongélation des tuyauteries du réseau hydrique.)
- UTILISATION IMPROPRE: l'utilisation du poste de soudage par plusieurs opérateurs en même temps est dangereuse.
- DÉPLACEMENT DU POSTE DE SOUDAGE: toujours assurer la bouteille de gaz avec des moyens adéquats pour éviter toute chute accidentelle (en cas d'utilisation).
- Il est interdit d'utiliser la poignée comme moyen de suspension du poste de soudage.



Les protections et les parties mobiles de la structure du poste de soudage et du dispositif d'alimentation du fil doivent être installées avant de brancher le poste de soudage au réseau secteur.



ATTENTION! TOUTE INTERVENTION MANUELLE EFFECTUÉE SUR LES PARTIES EN MOUVEMENT DU DISPOSITIF D'ALIMENTATION DU FIL, COMME PAR EXEMPLE:

- Remplacement des rouleaux et/ou du guide-fil;
  - Introduction du fil dans les rouleaux;
  - Chargement de la bobine de fil;
  - Nettoyage des rouleaux, des engrenages et de la partie située en dessous de ces derniers;
  - Lubrification des engrenages
- DOIT ÊTRE EFFECTUÉE AVEC LE POSTE DE SOUDAGE ÉTEINT ET DÉBRANCHÉ DU RÉSEAU D'ALIMENTATION ÉLECTRIQUE.

## 2. INTRODUCTION ET DESCRIPTION GÉNÉRALE

Ce poste de soudage est une source de courant pour le soudage à l'arc, réalisé spécifiquement pour le soudage MAG des aciers au carbone ou des aciers faiblement alliés avec du gaz de protection CO<sub>2</sub> ou mélanges Argon / CO<sub>2</sub> en utilisant des fils électrodes pleins ou fourrés (tubulaires).

Il est aussi adapté au soudage MIG des aciers inoxydables avec du gaz Argon + 1-2% d'oxygène et de l'aluminium et CuSi3, CuAl8 (brassage) avec du gaz Argon, en utilisant des fils électrode adaptés à la pièce à souder.

Il est particulièrement adapté aux applications en charpenterie légère et en

carrosserie, pour le soudage de tôles galvanisées, à haute limite d'élasticité, d'inoc et d'aluminium. Le fonctionnement SYNERGIQUE assure la programmation rapide et facile des paramètres de soudage, ce qui garantit toujours un contrôle élevé de l'arc et de la qualité de soudage.

Le poste de soudage est prédisposé pour l'utilisation de la torche SPOOL GUN, utilisée pour le soudage de l'aluminium et des aciers quand il existe de longues distances entre le générateur et la pièce à souder (seulement version torche unique).

Le poste de soudage est aussi prédisposé pour le soudage TIG en courant continu (DC), avec amorçage de l'arc par contact (modalité LIFT ARC), de tous les aciers (au carbone, faiblement alliés et fortement alliés) et des métaux lourds (cuivre, nickel, titane et leurs alliages) avec gaz de protection Ar pur (99.9%) ou, pour des usages particuliers, avec des mélanges Argon / Hélio. Il est aussi prédisposé au soudage à électrode MMA en courant continu (DC) d'électrodes enrobées (rutiles, acides, basiques).

## 2.1 CARACTÉRISTIQUES PRINCIPALES

### MIG-MAG

- Modalités de fonctionnement :
  - manuel ;
  - synergique ;
  - AB Pulse ;
  - AB PoP ;
  - Root Mig ;
- Affichage sur écran de la vitesse du fil, de la tension et du courant de soudage.
- Sélection du fonctionnement 2T, 4T, 4T Bi-level, Spot.
- Reconnaissance automatique SPOOL GUN (seulement version torche unique) et PUSH PULL.
- Reconnaissance automatique G.R.A. groupe de refroidissement à eau. (Seulement version R.A.).

### TIG

- Amorçage LIFT.
- Affichage sur écran TFT de la tension et du courant de soudage.

### MMA

- Réglage arc force, hot start.
- Dispositif VRD.
- Protection anti-stick.
- Affichage sur écran TFT de la tension et du courant de soudage.

### AUTRE

- Programmation de différentes langues.
- Programmation du système métrique ou anglo-saxon.
- Programmation de la modalité d'affichage (standard ou easy).
- Possibilité de tarer la machine (tension, courant, vitesse du fil).
- Possibilité de mémoriser, rappeler, importer et exporter des programmes personnalisés.
- Possibilité d'enregistrer des travaux de soudage.

### PROTECTIONS

- Protection thermostatique.
- Protection contre les courts-circuits accidentels dus au contact entre torche et masse.
- Protection contre les tensions anormales (tension d'alimentation trop haute ou trop basse).
- Protection anti-stick (MMA).
- Protection contre la pression insuffisante du circuit de refroidissement à eau de la torche (Seulement version R.A.).

## 2.2 ACCESSOIRES DE SÉRIE

- Torche (seulement version torche unique).
- 3 Torchés (seulement version 3 torchés).
- Câble de retour avec pince de masse.
- Support pour suspendre les torchés.

## 2.3 ACCESSOIRES SUR DEMANDE

- Adaptateur pour bouteille d'argon.
- SPOOL GUN (seulement version torche unique).
- Masque auto-obscurcissant.
- Kit de Soudage MIG/MAG.
- Kit de soudage MMA.
- Kit de soudage TIG.
- Torche PUSH PULL.
- Kit carte PUSH PULL.
- Groupe de refroidissement à eau G.R.A. (seulement pour version 270A).

## 3. DONNÉES TECHNIQUES

### 3.1 PLAQUETTE D'INFORMATIONS

Les principales informations concernant les performances du poste de soudure sont résumées sur la plaque des caractéristiques avec la signification suivante:

Fig. A

- Norme EUROPÉENNE de référence pour la sécurité et la construction des postes de soudure pour souder à l'arc.
- Symbole de la structure interne du poste de soudure.
- Symbole du procédé de soudage prévu.
- Symbole S: indique qu'il est possible d'effectuer des opérations de soudage dans un milieu présentant des risques accrus de choc électrique (par ex. à proximité immédiate de grandes masses métalliques).
- Symbole de la ligne d'alimentation.
  - 1- : tension alternative monophasée
  - 3- : tension alternative triphasée
- Degré de protection de la structure.
- Informations caractéristiques de la ligne d'alimentation:
  - U<sub>1</sub> : tension alternative et fréquence d'alimentation du poste de soudure (limites admises "15%).
  - I<sub>1max</sub> : courant maximal absorbé par la ligne
  - I<sub>1eff</sub> : courant d'alimentation efficace
- Performances du circuit de soudage:
  - U<sub>0</sub> : Tension maximale à vide (circuit de soudage ouvert).
  - I<sub>0</sub> : Courant et tension correspondante normalisée pouvant être distribués par la machine durant le soudage.
  - X : Rapport d'intermittence: indique le temps durant lequel la machine peut distribuer le courant correspondant (même colonne). S'exprime en % sur la base d'un cycle de 10 mn (par exemple: 60% = 6 minutes de travail, 4 minutes de

pause; et ainsi de suite).

En cas de dépassement des facteurs d'utilisation (figurant sur la plaquette et indiquant 40°), la protection thermique se déclenche et le poste de soudure se place en veille tant que la température ne rentre pas dans les limites autorisées.

- **AV - A/V** : indique la plage de régulation du courant de soudage (minimum - maximum) à la tension d'arc correspondante.
- 9- Numéro d'immatriculation pour l'identification du poste de soudure (indispensable en cas de nécessité d'assistance technique, demande pièces de rechange, recherche provenance du produit).
- 10-  : Valeur des fusibles à commande retardée à prévoir pour la protection de la ligne.
- 11- Symboles se référant aux normes de sécurité dont la signification figure au chapitre 1 "Consignes générales de sécurité pour le soudeur à l'arc".

Note: La plaquette représentée indique la signification des symboles et des chiffres; les valeurs exactes des informations techniques du poste de soudure doivent être vérifiées directement sur la plaquette du poste de soudure.

### 3.2 AUTRES DONNÉES TECHNIQUES:

- **POSTE DE SOUDAGE** : voir tableau 1 (TAB. 1)
  - **TORCHE MIG** : voir tableau 2 (TAB. 2)
  - **TORCHE TIG** : voir tableau 4 (Tab. 4)
  - **PINCE PORTE-ÉLECTRODE** : voir tableau 5 (TAB. 5)
- Le poids du poste de soudage est reporté dans le tableau 1 (TAB. 1).

## 4. DESCRIPTION DU POSTE DE SOUDAGE

### 4.1 DISPOSITIFS DE CONTRÔLE, RÉGLAGE ET CONNEXION.

#### 4.1.1 POSTE DE SOUDAGE (Fig. B)





Sur le côté antérieur :

- 1- Tableau de contrôle (voir description) ;
- 2- Attache torche et SPOOL GUN (seulement version torche unique) ;
- 3- Connecteur de câble pour la commande de la torche PUSH PULL et SPOOL GUN (seulement version torche unique) ;
- 4- Prise rapide positive (+) pour connecter le câble de soudage ;
- 5- Prise rapide négative (-) pour connecter le câble de soudage ;
- 6- Câble et borne de retour à la masse ;
- 7- SPOOL GUN (en option) ;
- 8- Câble et torche de soudage.
- 9- Connecteur retour (rouge) liquide de refroidissement (Seulement version R.A.).
- 10- Connecteur refolement (bleu) liquide de refroidissement (Seulement version R.A.).
- 11- Bouchon du réservoir de liquide (Seulement version R.A.).

Sur le côté postérieur :

- 12- Interrupteur général ON / OFF ;
- 13- Câble d'alimentation ;
- 14- Connecteur du tuyau pour gaz de protection de la torche ;
- 15- Fusible de protection du G.R.A. (seulement version R.A.) ;
- 16- Connecteur du tuyau pour gaz de protection de la torche T1 ;
- 17- Connecteur du tuyau pour gaz de protection de la torche T2 ;
- 18- Connecteur du tuyau pour gaz de protection de la torche T3.

#### 4.1.2 PANNEAU DE CONTRÔLE DU POSTE DE SOUDAGE (Fig. C)

- 1- Écran TFT.
- 2- Touche d'avancement manuel du fil. Elle permet de faire avancer le fil dans la gaine de la torche sans avoir besoin d'appuyer sur le bouton de la torche ; elle est à action momentanée et la vitesse d'avancement est fixe.
- 3- Touche d'activation manuelle de l'électrovanne de gaz. Elle permet l'évacuation de gaz (purge des tuyaux, réglage du débit) sans avoir besoin d'appuyer sur le bouton torche ; après avoir appuyé, l'électrovanne reste activée pendant 10 secondes ou jusqu'à ce qu'on y appuie une seconde fois.
- 4- Touche multifonction :
  -  : accès au menu principal ;
  -  : activation / exclusion du paramètre à visualiser sur la page-écran de soudage ;
- 5- Poignée multifonction :
  - la rotation permet de se déplacer à travers les différentes rubriques du menu ;
  - si on y appuie, elle permet d'accéder à la rubrique sélectionnée, de varier la valeur de la rotation et, si on y appuie à nouveau, de confirmer la valeur ;
  - si on y appuie pendant au moins 3 secondes, elle permet de programmer les variables en modalité synergique (type de matériau, diamètre du fil, type de gaz, 2T, 4T, 4T bi-level, SPOT).
- 6- Touche multifonction :
  -  : accès au paramètre à afficher sur la page-écran de soudage ;
  -  : retour au menu supérieur.
  -  : Valider les valeurs choisies.
- 7- Port USB.

## 5. INSTALLATION



**ATTENTION ! EXÉCUTER TOUTES LES OPÉRATIONS D'INSTALLATION ET DE BRANCHEMENTS ÉLECTRIQUES AVEC L'APPAREIL RIGOREUSEMENT ÉTEINT ET DÉBRANCHÉ DU RÉSEAU D'ALIMENTATION. LES BRANCHEMENTS ÉLECTRIQUES DOIVENT ÊTRE EXÉCUTÉS EXCLUSIVEMENT PAR DU PERSONNEL EXPERT OU QUALIFIÉ.**

### PRÉPARATION (Fig. D, D1, D2a-b)

Déballer le poste de soudage, exécuter le montage des pièces détachées, contenues dans l'emballage.

Assemblage du câble de retour-pince Fig. E

Assemblage du câble de soudage-pince porte-électrode FIG. F

Installation G.R.A (Seulement version R.A.) : se référer au manuel d'instructions contenu à l'intérieur du groupe de refroidissement.

### 5.1 POSITIONNEMENT DU POSTE DE SOUDAGE

Identifier le lieu d'installation de l'appareil de façon à ce qu'il n'y ait pas d'obstacles



en face de l'ouverture d'entrée et de sortie de l'air de refroidissement ; s'assurer dans le même temps qu'il n'aspire pas de poussières conductrices, de vapeurs corrosives, d'humidité, etc.

Maintenir au moins 250mm d'espace libre autour du poste de soudage.



**ATTENTION ! Placer l'appareil sur une surface plane de capacité adaptée au poids pour en éviter le renversement ou des déplacements dangereux.**

### 5.2 BRANCHEMENT AU RÉSEAU

- Avant d'effectuer tout branchement électrique, vérifier que les données de plaquette de l'appareil correspondent à la tension et à la fréquence de réseau, disponibles sur le lieu d'installation.
- Le poste de soudage doit être branché exclusivement à un système d'alimentation avec conducteur de neutre branché à la terre.
- Pour garantir la protection contre le contact indirect, utiliser des interrupteurs différentiels de type:
  - Type A (  ) pour des machines monophasées.
  - Type B (  ) pour machines triphasées.
- Afin de respecter les conditions nécessaires requises par le référentiel EN 61000-3-11 (Flicker), nous conseillons le branchement du poste de soudage aux points d'interface du réseau d'alimentation qui présentent une impédance inférieure à  $Z_{max} = 0,24 \text{ ohm}$ .
- Le poste de soudage répond aux exigences de la norme IEC/EN 61000-3-12.

#### 5.2.1 Fiche et prise

Brancher une fiche normalisée (3P + P.E) de portée adéquate au câble d'alimentation, et installer une prise de réseau munie de fusibles ou d'un interrupteur automatique. La borne de terre prévue doit être reliée au conducteur de terre (jaune-vert) de la ligne d'alimentation.

Le tableau (TAB. 1) indique les valeurs conseillées, exprimées en ampères, des fusibles retardés de ligne sélectionnés en fonction du courant nominal max. distribué par le poste de soudage et de la tension nominale d'alimentation.



**ATTENTION ! Le non-respect des susdites règles rend inefficace le système de sécurité prévu par le constructeur (classe I) avec de graves risques conséquents pour les personnes (ex. secousse électrique) et pour les choses (ex. incendie).**

### 5.3 CONNEXIONS DU CIRCUIT DE SOUDAGE

#### 5.3.1 Recommandations



**ATTENTION ! AVANT D'EXÉCUTER LES BRANCHEMENTS SUIVANTS, S'ASSURER QUE LE POSTE DE SOUDAGE EST ÉTEINT ET DÉBRANCHÉ DU RÉSEAU D'ALIMENTATION.**

Le tableau 1 (TAB. 1) reporte les valeurs conseillées pour les câbles de soudage (en mm<sup>2</sup>) en fonction du courant maximum distribué par le poste de soudage.

En outre :

- Tourner à fond les connecteurs des câbles de soudage dans les prises à branchement rapide (si elles existent), pour garantir un contact électrique parfait ; en cas contraire, il se produira une surchauffe des connecteurs ayant pour conséquence leur détérioration rapide et la perte de leur efficacité.
- Utiliser les câbles de soudage les plus courts possible.
- Éviter d'utiliser des structures métalliques ne faisant pas partie du morceau en usinage, en substitution du câble de retour du courant de soudage ; ceci peut être dangereux pour la sécurité et donner des résultats insatisfaisants pour le soudage.

#### 5.3.2 CONNEXIONS DU CIRCUIT DE SOUDAGE EN MODALITÉ MIG-MAG

##### 5.3.2.1 Branchement à la bouteille de gaz (si on en utilise une)

- Bouteille de gaz chargeable sur le plan d'appui du chariot : max. 30 kg.
- Visser le détendeur à la valve de la bouteille de gaz en interposant la réduction fournie à cet effet comme accessoire (quand on utilise du gaz Argon ou du mélange Argon/CO<sub>2</sub>).
- Brancher le tube d'entrée du gaz au réducteur et serrer le collier.
- Desserrer la bague de réglage du détendeur avant d'ouvrir la valve de la bouteille. (\*) Accessoire à acheter séparément s'il n'est pas fourni avec le produit.

##### 5.3.2.2 Branchement du câble de retour du courant de soudage

Il doit être branché au morceau à souder ou au banc métallique sur lequel il est posé, le plus près possible du joint en exécution.

##### 5.3.2.3 Torche (Fig. B)

Introduire la torche (B-8) dans le connecteur qui lui est dédié (B-2) et serrer à fond manuellement la bague de blocage. La prédisposer au premier chargement du fil, en démontant la buse et le petit tube de contact, pour en faciliter la sortie.

Brancher les tuyaux externes de refroidissement à leur embout en faisant attention à ce qui est spécifié ci-après :



: REFOULEMENT LIQUIDE (Froid – embout bleu)



: RETOUR LIQUIDE (Chaud – embout rouge)

##### 5.3.2.4 Spool gun (seulement version torche unique) (Fig. B)

Introduire le spool gun (B-6) dans le connecteur qui lui est dédié (B-2) et serrer à fond manuellement la bague de blocage. Insérer en outre le connecteur du câble de commande dans la prise prévue à cet effet (B-5). Le poste de soudage reconnaît le spool gun de façon automatique.

### 5.3.3 CONNEXIONS DU CIRCUIT DE SOUDAGE EN MODALITÉ TIG

#### 5.3.3.1 Branchement à la bouteille de gaz

- Visser le détendeur à la valve de la bouteille de gaz en interposant, si nécessaire, la réduction fournie à cet effet comme accessoire.
- Brancher le tuyau d'entrée du gaz au détendeur et serrer le collier fourni.
- Desserrer la bague de réglage du détendeur avant d'ouvrir la valve de la bouteille.
- Ouvrir la bouteille et régler la quantité de gaz (l/min.) d'après les données indicatives d'usage, voir tableau (TAB. 6) ; d'éventuels ajustements du flux de gaz pourront être effectués durant le soudage en tournant toujours la bague du détendeur. Vérifier

l'étanchéité des tuyaux et des raccords.



**ATTENTION ! Toujours fermer le détendeur de la bouteille de gaz quand le travail est terminé.**

### 5.3.3.2 Branchement du câble de retour du courant de soudage

- Il doit être branché au morceau à souder ou au banc métallique sur lequel il est posé, le plus près possible du joint en exécution. Ce câble doit être branché à la borne portant le symbole (+) (Fig. B-7).

### 5.3.3.3 Torche

- Insérer le câble porte-courant dans la borne à branchement rapide prévue à cet effet (-) (Fig. B-8). Brancher le tube de gaz de la torche à la bouteille.

### 5.3.4 CONNEXIONS DU CIRCUIT DE SOUDAGE EN MODALITÉ MMA

La quasi-totalité des électrodes enrobées doit être branchée au pôle positif (+) du générateur ; exceptionnellement au pôle négatif (-) pour des électrodes avec enrobage acide.

#### 5.3.4.1 Branchement du câble de soudage pince-porte-électrode

Il porte à son extrémité une borne spéciale qui sert à serrer la partie découverte de l'électrode. Ce câble doit être branché à la borne portant le symbole (+) (Fig. B-7).

#### 5.3.4.2 Branchement du câble de retour du courant de soudage

- Il doit être branché au morceau à souder ou au banc métallique sur lequel il est posé, le plus près possible du joint en exécution. Ce câble doit être branché à la borne portant le symbole (-) (Fig. B-8).

### 5.4 CHARGEMENT DE LA BOBINE DE FIL (Fig. G, G1, G2)



**ATTENTION ! AVANT DE COMMENCER LES OPÉRATIONS DE CHARGEMENT DU FIL, S'ASSURER QUE LE POSTE DE SOUDAGE EST ÉTEINT ET DÉBRANCHÉ DU RÉSEAU D'ALIMENTATION.**

VÉRIFIER QUE LES ROULEAUX DÉVIDOIRS, LA GAINÉ DU DISPOSITIF DE GUIDAGE DU FIL ET LE PETIT TUBE DE CONTACT DE LA TORCHE CORRESPONDENT AU DIAMÈTRE ET À LA NATURE DU FIL QUE L'ON ENTEND UTILISER, ET QU'ILS SONT MONTÉS CORRECTEMENT. DURANT LES PHASES DE FILETAGE DU FIL, NE PAS METTRE DE GANTS DE PROTECTION.

- Ouvrir le portillon du compartiment du support de la bobine.
- Dévisser la bague de blocage de la bobine.
- Placer la bobine de fil sur son support ; s'assurer que la cheville d'entraînement du support de la bobine est correctement logée dans le trou prévu (1a).
- Visser la bague de blocage de la bobine, en interposant le cas échéant l'entretoise adaptée (1a).
- Libérer le / les contre-rouleau / x de pression et le / les éloigner du / des rouleau / x inférieur / s (2a) ;
- Vérifier que le / les rouleau / x d'entraînement est / sont adapté / s au fil utilisé (2b).
- Libérer l'extrémité du fil, en couper le bout déformé de façon nette et sans bavure ; tourner la bobine dans le sens contraire des aiguilles d'une montre et enfiler l'extrémité du fil dans le dispositif de guidage du fil d'entrée en le poussant sur 50-100 mm dans le dispositif de guidage du fil du raccordement de la torche (2c).
- Repositionner le / les contre-rouleau / x en réglant la pression à une valeur intermédiaire, vérifier que le fil est correctement placé dans la cavité du / des rouleau / x inférieur / s (3).
- Enlever la buse et le petit tube de contact (4a).
- Insérer la fiche du poste de soudage dans la prise d'alimentation, allumer le poste de soudage, appuyer sur le bouton de la torche ou sur le bouton d'avancement du fil (Fig. C-2) et attendre que l'extrémité du fil, qui parcourt toute la gaine du dispositif de guidage du fil, sorte sur 10-15 cm après la partie antérieure de la torche, relâcher le bouton.



**ATTENTION ! Durant ces opérations, le fil est sous tension électrique et est soumis à une force mécanique ; il peut donc causer, si l'on n'adopte pas les précautions voulues, des dangers de choc électrique, de blessures et amorcer des arcs électriques :**

- Ne pas orienter le bout de la torche contre des parties du corps.
- Ne pas approcher la torche de la bouteille.
- Remonter le petit tube de contact et la buse sur la torche (4b).
- Vérifier que l'avancement du fil est régulier ; tarer la pression des rouleaux et le freinage du support de la bobine (1b) aux valeurs minimales possibles en vérifiant que le fil ne glisse pas dans la cavité et qu'au moment de l'arrêt du dévidoir les spires de fil ne se desserrent pas à cause d'une inertie excessive de la bobine.
- Couper l'extrémité du fil qui sort de la buse à 10-15 mm.
- Fermer le portillon du compartiment du support de la bobine.

### 5.5 SUBSTITUTION DE LA GAINÉ DE GUIDAGE DU FIL DANS LA TORCHE (FIG. H)

Avant de procéder à la substitution de la gaine, étendre le câble de la torche en évitant qu'il ne forme des courbes.

#### 5.5.1 Gaine à spirale pour fils en acier

- 1- Dévisser la buse et le petit tube de contact de la tête de la torche.
- 2- Dévisser l'écrou d'arrêt de la gaine du connecteur central et extraire la gaine existante.
- 3- Enfiler la nouvelle gaine dans le conduit du câble-torche et la pousser doucement jusqu'à ce qu'elle ressorte de la tête de la torche.
- 4- Revisser l'écrou d'arrêt de la gaine à la main.
- 5- Couper au ras le tronçon de gaine en trop en la comprimant légèrement ; l'enlever à nouveau du câble de la torche.
- 6- Lisser la zone de découpage de la gaine et la réinsérer dans le conduit du câble-torche.
- 7- Revisser ensuite l'écrou en le serrant avec une clé.
- 8- Remonter le petit tube de contact et la buse.

#### 5.5.2 Gaine en matière synthétique pour fils en aluminium

Exécuter les opérations 1, 2, 3 comme indiqué pour la gaine en acier (ne pas considérer les opérations 4, 5, 6, 7, 8).

- 9- Revisser le petit tube de contact pour aluminium en vérifiant qu'il est en contact avec la gaine.
- 10- Insérer sur l'extrémité opposée de la gaine (coté attache torche) l'embut en

laiton, l'anneau OR et, en maintenant une légère pression sur la gaine, serrer l'écrou d'arrêt de la gaine. La partie de la gaine en excès sera enlevée selon la mesure successivement (voir (13)). Extraire le tube capillaire pour gaines acier du raccord de la torche du dévidoir.

11- LE TUBE CAPILLAIRE N'EST PAS PRÉVU pour les gaines aluminium d'un diamètre de 1.6-2.4 mm (couleur jaune) ; la gaine sera ensuite insérée dans le raccord de la torche sans celui-ci.

Couper le tube capillaire pour gaines aluminium d'un diamètre de 1-1.2 mm (couleur rouge) à une mesure inférieure de 2 mm environ par rapport à celle du tube acier, et l'insérer sur l'extrémité libre de la gaine.

12- Insérer et bloquer la torche dans le raccord du dévidoir, faire une marque sur la gaine à 1-2 mm de distance des rouleaux, extraire à nouveau la torche.

13- Couper la gaine, à la mesure prévue, sans en déformer le trou d'entrée. Remonter la torche dans le raccord du dévidoir et monter la buse de gaz.

### 5.6 CHARGEMENT DE LA BOBINE DE FIL SUR LE SPOOL GUN (seulement version torche unique) (Fig. I)



**ATTENTION ! AVANT DE COMMENCER LES OPÉRATIONS DE CHARGEMENT DU FIL, S'ASSURER QUE LE POSTE DE SOUDAGE EST ÉTEINT ET DÉBRANCHÉ DU RÉSEAU D'ALIMENTATION. OU QUE LE SPOOL GUN EST DÉJÀ DÉBRANCHÉ DU POSTE DE SOUDAGE.**

VÉRIFIER QUE LES ROULEAUX DÉVIDOIRS, LA GAINÉ DU DISPOSITIF DE GUIDAGE DU FIL ET LE PETIT TUBE DE CONTACT DU SPOOL GUN CORRESPONDENT AU DIAMÈTRE ET À LA NATURE DU FIL QUE L'ON ENTEND UTILISER ET QU'ILS SONT MONTÉS CORRECTEMENT. DURANT LES PHASES DE FILETAGE DU FIL, NE PAS METTRE DE GANTS DE PROTECTION.

- Enlever le couvercle en dévissant les vis prévues à cet effet (1).
- Placer la bobine de fil sur le support bobine.
- Libérer le contre-rouleau de pression et l'éloigner du rouleau inférieur (2).
- Libérer l'extrémité du fil, en couper le bout déformé d'une coupure nette et sans bavure ; tourner la bobine dans le sens contraire des aiguilles d'une montre et enfiler l'extrémité du fil dans le dispositif de guidage d'entrée en le poussant sur 50-100 mm à l'intérieur de la lance (2).
- Repositionner le contre-rouleau en en réglant la pression à une valeur intermédiaire et vérifier que le fil est correctement placé dans la cavité du rouleau inférieur (3).
- Freiner légèrement le support bobine en tournant la vis de réglage prévue à cet effet.
- Avec le SPOOL GUN branché, insérer la fiche du poste de soudage dans la prise d'alimentation, allumer le poste de soudage, appuyer sur le bouton du spool gun et attendre que l'extrémité du fil en parcourant toute la gaine de guidage du fil sorte sur 100-150mm par la partie antérieure de la torche. Relâcher le bouton de la torche.

### 6. SOUDAGE MIG-MAG : DESCRIPTION DU PROCÉDÉ

#### 6.1 SHORT ARC (ARC COURT)

La fusion du fil et le détachement de la goutte s'effectuent par courts-circuits successifs de la pointe du fil dans le bain de fusion (jusqu'à 200 fois par seconde). La longueur libre du fil (stick-out) est normalement comprise entre 5 et 12 mm.

#### Aciers au carbone et faiblement alliés

- Diamètre des fils utilisables : 0.6-0.8-0.9-1.0 mm (1.2 mm seulement version 270A)
- Gaz utilisable : CO<sub>2</sub> ou mélanges Ar/CO<sub>2</sub>

#### Aciers inoxydables

- Diamètre des fils utilisables : 0.8-0.9-1.0 mm (1.2 mm seulement version 270A)
- Gaz utilisable : mélanges Ar/O<sub>2</sub> ou Ar/CO<sub>2</sub> (1-2%)

#### Aluminium et CuSi/CuAl

- Diamètre des fils utilisables : 0.8-1.0 mm (1.2 mm seulement version 270A)
- Gaz utilisable : Ar

#### GAZ DE PROTECTION

Le débit du gaz de protection doit être de 8-14 l / min.

#### 6.2 MODALITÉ DE TRANSFERT AB PULSE (ARC PULSÉ)

C'est un transfert « contrôlé » situé dans la zone de fonctionnalité « spray-arc » (spray-arc modifié) et il possède donc les avantages de vitesse de fusion et d'absence de projections en s'étendant aux valeurs de courant considérablement basses, de façon à satisfaire aussi beaucoup d'applications typiques du « short-arc ».

À chaque impulsion de courant correspond le détachement d'une seule goutte du fil électrode ; le phénomène advient avec une fréquence proportionnelle à la vitesse d'avancement du fil selon la loi de variation liée au type et au diamètre du fil (valeurs typiques de fréquence : 20-300 Hz).

#### Aluminium :

- Diamètre des fils utilisables : 0.8-1.0 mm (1.2 mm seulement version 270A et 3 torches)
- Gamme de courant de soudage : 30 ÷ 200A
- Gamme de tension de soudage : 16-27V
- Gaz utilisable : Ar 99.9%

#### CuSi / CuAl :

- Diamètre des fils utilisables : 0.8 mm (1.0 mm seulement version 270A)
- Gamme de courant de soudage : 40÷200A
- Gamme de tension de soudage : 17-25V
- Gaz utilisable : Ar 99.9%

#### Aciers inoxydables (seulement version 270A et 3 torches) :

- Diamètre des fils utilisables : 0.8-1.0 mm
- Gamme de courant de soudage : 40÷250A
- Gamme de tension de soudage : 15-25V
- Gaz utilisable : mélange Ar/O<sub>2</sub> ou Ar/CO<sub>2</sub> 1-2%

Typiquement le petit tube de contact doit être à l'intérieur de la buse de 5-10 mm, plus la tension d'arc est élevée plus le tube est à l'intérieur ; la longueur libre du fil (stick-out) sera normalement comprise entre 10 et 12 mm.

**Application :** soudage en « position » sur des épaisseurs moyennes-basses et sur des matériaux thermiquement susceptibles, **particulièrement adapté pour souder sur des alliages légers (aluminium et ses alliages) même sur des épaisseurs inférieures à 3 mm.**

#### GAZ DE PROTECTION

Le débit du gaz de protection doit être de 12-20 l / min.

#### 6.3 MODALITÉ DE TRANSFERT À ARC FROID (ROOT MIG)

Le ROOT MIG est un type particulier de soudage MIG Short Arc étudié pour maintenir le bain de fusion encore plus froid que le Short Arc même. Grâce à l'apport thermique très bas, il est possible de déposer du matériau de soudage en déformant seulement une partie minime de la surface du morceau en usinage. Le ROOT MIG est donc l'idéal







pour le remplissage manuel de fissures et de craquelures. Par ailleurs, l'opération de remplissage, par rapport au soudage TIG, n'a pas besoin de matériau d'apport et est plus facile et plus rapide à exécuter. Les programmes ROOT MIG sont dédiés à l'usinage d'aciers au carbone et faiblement alliés.

## 7. MODALITÉ DE FONCTIONNEMENT MIG-MAG

### 7.1 Fonctionnement en modalité manuelle

Programmation de la modalité manuelle (Fig. L-1)

L'utilisateur peut personnaliser les paramètres de soudage suivants (Fig. L-2) :

-  : tension de soudage ;
-  : vitesse d'alimentation du fil ;
-  : Post-gaz. Il permet d'adapter le temps d'évacuation du gaz de protection à partir de l'arrêt du soudage.
-  : Réactance électronique. Une valeur plus grande détermine un bain de soudage plus chaud ;
-  : Burn-back. Il permet de régler le temps de brûlage du fil à l'arrêt du soudage ;
-  : Soft-start. Il permet d'adapter la vitesse du fil au départ du soudage pour optimiser l'amorçage de l'arc.

Dans la partie haute de l'écran, on voit les grandeurs réelles de soudage (vitesse du fil, courant et tension de soudage).

### 7.1.1 Programmation des paramètres avec spool gun (seulement version torche unique)









En modalité manuelle, la vitesse d'alimentation du fil et la tension de soudage sont réglées séparément. La poignée présente sur le spool gun (Fig. I-5) règle la vitesse du fil, tandis que la tension de soudage est régulée à travers l'écran.

### 7.2 Fonctionnement en modalité synergique.

Programmation de la modalité synergique (Fig. L-3).

En appuyant pendant au moins 3 secondes sur la poignée C-5, on a accès au menu de programmation des paramètres comme matériau, diamètre du fil, type de gaz. (Fig. L-4). Le poste de soudage se programme automatiquement dans les conditions optimales de fonctionnement établies par les différentes courbes synergiques mémorisées. L'utilisateur devra seulement sélectionner l'épaisseur du matériau pour commencer à souder.

L'utilisateur peut en outre personnaliser les paramètres de soudage suivants (Fig. L-5) :

-  : Correction d'arc par rapport à la tension pré-programmée.
-  : vitesse d'alimentation du fil.
-  : épaisseur du matériau.
-  : Courant de soudage.
-  : Correction de la réactance électronique par rapport à la valeur pré-programmée.
-  : Correction Burn-back. Il permet de corriger le temps de brûlage du fil à l'arrêt du soudage par rapport au temps pré-programmé.
-  : Post-gaz. Il permet d'adapter le temps d'évacuation du gaz de protection à partir de l'arrêt du soudage.
-  : Décroissance du courant de soudage (SLOPE DOWN). Il permet la réduction progressive du courant quand on relâche le bouton de la torche.

Note : les paramètres courant de soudage, vitesse d'alimentation du fil, épaisseur du matériau sont en rapport entre eux selon une courbe synergique.

Dans la partie haute de l'écran, on voit les grandeurs réelles de soudage (vitesse du fil, courant et tension de soudage).

### 7.2.1. Modalité ATC (Advanced Thermal Control)



Elle s'active automatiquement quand l'épaisseur programmée est inférieure ou égale à 1.5 mm.

Description : le contrôle instantané particulier de l'arc de soudage et la rapidité de correction élevée des paramètres minimisent les crêtes de courant caractéristiques de la modalité de transfert Short Arc en faveur d'un apport thermique réduit à la pièce à souder. Le résultat est d'un côté une faible déformation du matériau, de l'autre un transfert fluide et précis du matériau d'apport avec la création d'un cordon de soudage facile à modeler.

Avantages :

- soudages sur de fines épaisseurs avec une grande facilité ;
- moindre déformation du matériau ;
- arc stable même à des courants bas ;
- soudage par points rapide et précis ;
- union facilitée de tôles distantes entre elles.

### 7.2.2 Utilisation du spool gun (seulement version torche unique)

Toutes les modalités de programmation (matériau, diamètre du fil, type de gaz) se déroulent selon la description ci-dessus.

La poignée présente sur le spool gun (Fig. I-5) règle la vitesse du fil (et en même temps le courant de soudage et l'épaisseur). L'utilisateur devra seulement corriger la tension d'arc à travers l'écran (si nécessaire).



### 7.3 Fonctionnement en modalité AB Pulse

Programmation modalité pulse (Fig. L-6).

En appuyant pendant au moins 3 secondes sur la poignée C-5, on a accès au menu de programmation des paramètres comme matériau, diamètre du fil, type de gaz. (Fig. L-4). Le poste de soudage se programme automatiquement dans les conditions optimales de fonctionnement établies par les différentes courbes synergiques

mémorisées. L'utilisateur devra seulement sélectionner l'épaisseur du matériau pour commencer à souder.

Deux autres paramètres sont disponibles par rapport à la modalité synergique :







-  : Courant initial.
-  : Durée du courant initial. En programmant le paramètre à zéro, le courant initial est désactivé.

### 7.4 Fonctionnement en modalité AB PoP (PULSE on PULSE)

Programmation en modalité pulse (Fig. L-7).

La modalité PoP permet d'exécuter un soudage pulsé avec 2 niveaux de courant ( $I_2$  et  $I_1$ ) et de durée respectivement T2 et T1.

Les variables suivantes sont disponibles par rapport à la modalité PULSE :

-  : Courant de soudage secondaire ;
-  : Correction d'arc secondaire par rapport à la tension pré-programmée ;
-  : vitesse d'alimentation du fil secondaire ;
-  : épaisseur du matériau secondaire ;
-  : durée du courant  $I_2$  ;
-  : durée du courant  $I_1$  .

### 7.5 Fonctionnement en modalité ROOT MIG

Programmation en modalité ROOT MIG (Fig. L-8).

Les paramètres disponibles sont les mêmes que ceux de la modalité synergique (voir 7.2).

### 7.6 Programmation de la torche T1, T2, T3 (seulement version 3 torches)

La programmation de l'utilisation de la torche T1, T2, T3 peut advenir de deux façons :

- en appuyant pendant au moins une seconde sur le bouton de la torche que l'on veut utiliser jusqu'à la sélection de l'icône correspondante ;
- en la sélectionnant à l'aide du menu PROGRAMMATIONS (voir chap. 13.5).

**Note** : en appuyant en même temps sur les deux boutons (Fig. C-2 et Fig. C-3), on obtient l'affichage de la programmation de chacune des 3 torches.

Pour obtenir des soudures optimales, il est conseillé d'utiliser la bonne combinaison torche, dévidoir, matériau. Voir tableau 3 (TAB. 3).

## 8. CONTRÔLE DU BOUTON DE LA TORCHE

### 8.1 Programmation de la modalité de contrôle du bouton de la torche (Fig. L-9)

Pour accéder au menu de réglage des paramètres, appuyer sur la poignée (Fig. B-5) pendant au moins 3 secondes.

### 8.2 Modalité de contrôle du bouton de la torche

Il est possible de programmer 4 modalités de contrôle différentes du bouton de la torche :

#### Modalité 2T



Le soudage commence avec la pression du bouton de la torche et finit quand le bouton est relâché.

#### Modalité 4T



Le soudage commence avec la pression et le relâchement du bouton de la torche et termine seulement quand le bouton de la torche est pressé et relâché une seconde fois. Cette modalité est utile pour des soudages de longue durée.

#### Modalité 4T Bi-Level



Le soudage commence avec la pression et le relâchement du bouton torche. À chaque pression / relâchement, on passe du courant ( $I_2$  symbole) au courant ( $I_1$  symbole) et vice-versa. Il termine seulement quand le bouton torche est pressé pendant un certain temps préétabli.

#### Modalité soudage par points



Elle permet l'exécution de soudage par points MIG / MAG avec contrôle de la durée du soudage

## 9. SOUDAGE AVEC G.R.A. (seulement pour version de 270A).

Le poste de soudage reconnaît de façon automatique la présence du G.R.A. Sur l'écran apparaît le symbole . À la première pression du bouton torche, le G.R.A.

s'active. Il est possible de désactiver le fonctionnement du G.R.A. suivant les instructions reportées dans le chap. 12. Dans ce cas, le symbole  apparaît sur

l'écran.

## 10. SOUDAGE MMA : DESCRIPTION DU PROCÉDÉ

### 10.1 PRINCIPES GÉNÉRAUX

- Il est indispensable de suivre les indications du fabricant reportées sur l'emballage des électrodes utilisées qui indiquent la polarité correcte de l'électrode et le courant optimal correspondant.
- Le courant de soudage doit être réglé en fonction du diamètre de l'électrode utilisée et du type de joint que l'on désire exécuter ; à titre indicatif les courants utilisables

pour les différents diamètres d'électrode sont :

Ø Electrode (mm)	Courant de soudage (A)	
	Min.	Max.
1.6	30	50
2.0	40	80
2.5	60	110
3.2	90	140
4.0	120	180
5.0	170	250
6.0	230	270

- On observe qu'avec un même diamètre de l'électrode, les valeurs élevées de courant seront utilisées pour des soudages à plat, tandis que pour des soudages à la vertical ou en l'air, il faudra utiliser des courants plus faibles.
- Les caractéristiques mécaniques du joint soudé sont déterminées, outre que par l'intensité de courant choisie, par les autres paramètres de soudage comme la longueur de l'arc, la vitesse et la position d'exécution, le diamètre et la qualité des électrodes (pour une conservation correcte, maintenir les électrodes à l'abri de l'humidité, protégées par les emballages ou les récipients prévus à cet effet).

#### ATTENTION :

**En fonction de la marque, du type et de l'épaisseur du revêtement des électrodes, il peut se produire des instabilités de l'arc dues à la composition même des électrodes.**

### 10.2 PROCÉDÉ

- En gardant son masque DEVANT LE VISAGE, gratter la pointe de l'électrode sur le morceau à souder en exécutant un mouvement comme si on devait allumer une allumette ; c'est la méthode la plus correcte pour amorcer l'arc.
- **ATTENTION : NE PAS TAPOTER l'électrode sur le morceau ; on risquerait d'en endommager l'enrobage ce qui rendrait l'amorçage de l'arc difficile.**
- Dès que l'arc est amorcé, essayer de maintenir une distance du morceau équivalente au diamètre de l'électrode utilisée et maintenir cette distance la plus constante possible durant l'exécution du soudage ; rappeler que l'inclinaison de l'électrode dans le sens de l'avancement devra être d'environ 20-30 degrés.
- À la fin du cordon de soudage, porter l'extrémité de l'électrode légèrement en arrière par rapport à la direction d'avancement, au-dessus du cratère pour effectuer le remplissage, puis soulever rapidement l'électrode du bain de fusion pour obtenir l'extinction de l'arc (Aspects du cordon de soudage - FIG. M).

### 10.3 Programmation en modalité MMA (Fig. L-10)

L'utilisateur peut personnaliser les paramètres de soudage suivants (Fig. L-11) :

- **I2** : Courant de soudage mesuré en Ampère.

#### HOT

- **START** : Il représente la surintensité initiale « HOT START » avec indication sur l'écran de l'incrément proportionnel à la valeur du courant de soudage sélectionnée. Ce réglage améliore le démarrage.

#### ARC

- **FORCE** : Il représente la surintensité dynamique « ARC-FORCE » avec indication sur l'écran de l'incrément proportionnel à la valeur du courant de soudage pré-sélectionnée. Ce réglage améliore la fluidité du soudage, évite que l'électrode ne reste collée au morceau et permet l'utilisation de divers types d'électrodes.

#### VRD

- **ON / OFF** ; il permet d'activer ou d'exclure le dispositif de réduction de la tension de sortie à vide (réglage ON ou OFF). Avec VRD activé, il augmente la sécurité de l'opérateur quand le poste de soudage est allumé mais non en condition de soudage.

Dans la partie gauche de l'écran, on voit les grandeurs réelles de soudage (courant, tension de soudage et le diamètre de l'électrode conseillé).

### 11. SOUDAGE TIG DC : DESCRIPTION DU PROCÉDÉ

#### 11.1 PRINCIPES GÉNÉRAUX

Le soudage TIG DC est adapté à tous les aciers au carbone faiblement alliés et fortement alliés et aux métaux lourds cuivre, nickel, titane et leurs alliages (FIG. N). Pour le soudage en TIG DC avec électrode au pôle (-) on utilise généralement une électrode avec 2% de Cérium (bande colorée grise). Il est nécessaire de tailler en pointe de façon axiale l'électrode de Tungstène au ressort, voir FIG. O, en prenant soin que la pointe soit parfaitement concentrique pour éviter des déviations de l'arc. Il est important d'effectuer le meulage dans le sens de la longueur de l'électrode. Cette opération devra être répétée régulièrement en fonction de l'emploi et de l'usure de l'électrode ou quand celle-ci a été accidentellement contaminée, oxydée ou employée de façon non correcte. Il est indispensable, pour un bon soudage, d'employer le diamètre exact d'électrode avec le courant exact, voir tableau (TAB. 6). La saillance normale de l'électrode par rapport à la buse céramique est de 2-3 mm et peut atteindre 8 mm pour des soudages en angle.

Le soudage advient par fusion des bords du joint. Pour de fines épaisseurs opportunément préparées (jusqu'à environ 1 mm) aucun matériau d'apport n'est nécessaire (FIG. P).

Pour des épaisseurs supérieures, il faut des baguettes de la même composition que le matériau de base et d'un diamètre adapté, avec préparation adéquate des bords (FIG. Q).

Il est opportun, pour une bonne réussite du soudage, que les morceaux soient soigneusement nettoyés et exempts d'oxyde, d'huiles, de graisses, de solvants, etc.

#### 11.2 PROCÉDÉ (AMORÇAGE LIFT)

- Régler le courant de soudage à la valeur désirée à l'aide de la poignée B-5 ; Adapter le courant durant le soudage à l'apport thermique réel nécessaire.
- Vérifier le flux correct du gaz.
- L'allumage de l'arc électrique s'effectue en mettant en contact et en éloignant l'électrode de tungstène du morceau à souder. Cette modalité d'amorçage cause moins de perturbations électro-irradiantes et réduit au minimum les inclusions de tungstène et l'usure de l'électrode.
- Poser la pointe de l'électrode sur le morceau avec une légère pression.
- Soulever immédiatement l'électrode de 2-3 mm pour obtenir l'amorçage de l'arc.
- Le poste de soudage envoie initialement un courant réduit. Après quelques instants, il enverra le courant de soudage programmé.
- Pour interrompre le soudage, soulever rapidement l'électrode du morceau.

#### 11.3 ÉCRAN TFT EN MODALITÉ TIG (Fig. L-12)

Dans la partie gauche de l'écran, on voit les grandeurs réelles de soudage (courant

et tension de soudage).

### 12. SIGNALISATIONS D'ALARME (TAB. 7)

Le rétablissement est automatique quand la cause de l'alarme cesse. Messages d'alarme qui peuvent apparaître sur l'écran :

DESCRIPTION
Alarme protection thermique
Alarme sur / sous tension
Alarme tension auxiliaire
Alarme surintensité en soudage
Alarme court-circuit dans la torche
Alarme anomalie dévidoir
Alarme off-line
Alarme line-error
Alarme du groupe de refroidissement

Quand on éteint le poste de soudage, on peut avoir, pendant quelques secondes, la signalisation d'Alarme de sur / sous tension.

### 13. MENU PROGRAMMATIONS (Fig. L-13)

#### 13.1 MENU MODES (Fig. L-14)

Il permet de choisir en modalité MIG-MAG entre les affichages :



-  : tous les paramètres sont affichés selon la description ci-dessus.

-  : Fig. L-17. Dans cette modalité, on voit la représentation du morceau à souder et la forme du cordon de soudage. En appuyant sur le bouton C-6, on a accès à tous les paramètres.

En modalité « EASY » il n'est pas possible de souder en modalité MIG MANUEL et PoP.

#### 13.2 MENU RÉGLAGES (Fig. L-15)



Il permet de programmer :

-  : langue.
-  : heure et date.
-  : unités de mesure métriques ou anglo-saxonnes.

#### 13.2.1 BLOCAGE DE FONCTIONS

Après avoir sélectionné l'icône réglage , on appuie en même temps sur les boutons avancement du fil (C-2) et évacuation du gaz (C-3) et successivement, on confirme en appuyant sur la poignée multifonction (C-5). La page-écran qui apparaît contient l'icône , qui, si elle est sélectionnée, permet de programmer 3



niveaux différents de blocage de fonctions :

-  1 : aucune protection ; il est possible de naviguer, de programmer et de modifier tous les paramètres de soudage.
-  2 : protection intermédiaire ; il est possible de modifier seulement les paramètres fondamentaux de soudage.
-  3 : protection maximale ; il n'est possible de modifier aucun paramètre.



#### 13.3 MENU SERVICES (Fig. L-16)

Il permet d'obtenir des informations sur l'état du poste de soudage.

##### 13.3.1 MENU INFOS

-  LIFE : jours (DDDD), heures (HH), minutes (mm) de fonctionnement du poste de soudage.
-  : jours (DDDD), heures (HH), minutes (mm) de travail du poste de soudage.
-  ALARM : liste des alarmes.

##### 13.3.2 MENU FIRMWARES

-  UPDATE : Il permet de mettre le logiciel du poste de soudage à jour à l'aide d'une clé USB.
-  RESET : Il permet de reprogrammer le poste de soudage aux conditions initiales.
-  RELEASE : Versions de logiciels installées.

##### 13.3.3 MENU RAPPORTS

Il permet de générer un rapport et de l'enregistrer sur une clé USB. À l'intérieur du rapport, on trouve différentes informations concernant l'état du poste de soudage (logiciels installés, heures de vie / travail, alarmes, processus de soudage programmé, etc.).

##### 13.3.4 TARAGE

Après avoir sélectionné l'icône service , on appuie en même temps sur les boutons avancement du fil (C-2) et évacuation du gaz (C-3) et successivement, on confirme en appuyant sur la poignée multifonction (C-5). La page-écran qui apparaît contient l'icône , qui, si elle est sélectionnée, permet de tarer le poste de

soudage de façon à le rendre conforme à la législation EN50504.

#### 13.4 MENU AQUA



Il permet d'activer  / désactiver  le fonctionnement du G.R.A.

#### 13.5 Menu de programmation de la torche T1, T2, T3 (seulement version 3 torches)

Après avoir sélectionné l'icône , on voit apparaître une page-écran sur laquelle sont représentées les icônes des 3 torches (Tab. 3) :







-  : Torche T1



-  : Torche T2
-  : Torche T3

### 13.6 MENU JOBS (Fig. L-18)

Il permet de :

-  : enregistrer un travail dans la mémoire interne du poste de soudage.
-  : télécharger un travail précédemment enregistré.
-  : effacer un travail précédemment enregistré.
-  : importer des travaux d'un périphérique USB.
-  : exporter des travaux sur un périphérique USB.
-  : enregistrer les paramètres de soudage dans le périphérique USB.

## 14. ENTRETIEN



**ATTENTION: AVANT TOUTE OPÉRATION D'ENTRETIEN, S'ASSURER QUE LE POSTE DE SOUDAGE EST ÉTEINT ET L'ALIMENTATION SECTIONNÉE.**

### 14.1 ENTRETIEN DE ROUTINE

**LES OPÉRATIONS D'ENTRETIEN DE ROUTINE PEUVENT ÊTRE EFFECTUÉES PAR L'OPÉRATEUR.**

#### 14.1.1 TORCHE

- Éviter de poser la torche et son câble sur des éléments chauds, pour éviter la fusion et l'endommagement rapide des matériaux isolants.
- Contrôler périodiquement l'étanchéité des tuyauteries et raccords de gaz.
- Accoupler soigneusement la pince porte-électrode et le mandrin porte-pince avec le diamètre de l'électrode choisie pour éviter toute surchauffe ou mauvaise diffusion du gaz risquant d'entraîner des dysfonctionnements.
- Avant toute utilisation, contrôler l'état d'usure et le montage des parties terminales de la torche : buse, électrode, pince porte-électrode, diffuseur gaz.

#### 14.1.2 Dispositif d'alimentation du fil

- Contrôler fréquemment l'état d'usure des galets d'entraînement du fil, et retirer périodiquement la poussière métallique déposée sur la zone d'entraînement (galets et guide-fil d'entrée et de sortie).

### 14.2 ENTRETIEN EXTRAORDINAIRE

**LES OPÉRATIONS D'ENTRETIEN EXTRAORDINAIRE DOIVENT ÊTRE EXÉCUTÉES EXCLUSIVEMENT PAR DU PERSONNEL EXPERT OU QUALIFIÉ DANS LE DOMAINE ÉLECTRIQUE ET MÉCANIQUE, ET DANS LE RESPECT DU RÉFÉRENTIEL TECHNIQUE CEI/EN 60974-4.**



**ATTENTION! ÉTEINDRE LE POSTE DE SOUDAGE ET LE DÉBRANCHER DU RÉSEAU D'ALIMENTATION ÉLECTRIQUE AVANT DE RETIRER LES PANNEAUX DU POSTE DE SOUDAGE ET D'ACCÉDER À L'INTÉRIEUR DE CE DERNIER.**

**Tout contrôle exécuté sous tension à l'intérieur du poste de soudage risque de provoquer des chocs électriques graves dus au contact direct avec les parties sous tension et/ou des blessures dues au contact direct avec les organes en mouvement.**

- Inspecter périodiquement, et selon une fréquence fixée en fonction de l'utilisation et du niveau d'empoussièrement des lieux, l'intérieur de la machine et retirer la poussière déposée sur le transformateur, la réactance et le redresseur au moyen d'un jet d'air comprimé sec (max. 10 bars).
  - Éviter de diriger le jet d'air comprimé sur les cartes électroniques; les nettoyer si nécessaire au moyen d'une brosse douce ou de solvants adéquats.
  - Contrôler également que les connexions électriques sont correctement serrées et vérifier l'état de l'isolement des câblages.
  - À la fin des opérations, remonter les panneaux de la machine en serrant à fond les vis de fixation.
  - Ne jamais procéder aux opérations de soudage avec le poste de soudage ouvert.
  - Après avoir exécuté l'entretien ou la réparation, rétablir les connexions et les câblages comme ils étaient à l'origine en faisant attention que ces derniers n'entrent pas en contact avec des parties en mouvement ou des parties qui peuvent atteindre des températures élevées. Gainer tous les conducteurs comme ils l'étaient à l'origine en faisant attention de bien séparer les branchements du transformateur primaire en haute tension et les branchements des transformateurs secondaires en basse tension.
- Utiliser toutes les rondelles et les vis originales pour refermer le carter.

## 15. RECHERCHE DES PANNES (TAB. 7)

**DANS L'ÉVENTUALITÉ D'UN MAUVAIS FONCTIONNEMENT, ET AVANT D'EFFECTUER DES VÉRIFICATIONS PLUS SYSTÉMATIQUES OU DE VOUS ADRESSER À VOTRE CENTRE D'ASSISTANCE, CONTRÔLEZ QUE:**

- L'interrupteur général étant sur "ON", le témoin relatif est allumé; dans le cas contraire la panne réside normalement dans la ligne d'alimentation (câbles, prise et/ou fiche, fusibles, etc.).
- Il n'y a pas d'alarme signalant l'intervention de la sécurité thermique, de sous ou surintensité ou de court-circuit.
- S'assurer d'avoir observé le rapport d'intermittence nominale. En cas d'intervention de la protection thermostatique attendre le refroidissement naturel de la machine. Vérifier le bon fonctionnement du ventilateur.
- Contrôler la tension de ligne : une valeur trop élevée ou trop basse entraîne le blocage du poste de soudage.
- Contrôler qu'il n'y a pas un court-circuit en sortie de machine. Si tel est le cas, procéder à l'élimination de l'inconvénient.
- Les raccords du circuit de soudage soient correctement effectués, spécialement que la pince du câble de masse soit effectivement reliée à la pièce, sans interposition de matériaux isolants (par exemple des peintures).
- Que le gaz de protection utilisé soit correct et dans la juste quantité.

	pág.		pág.
1. SEGURIDAD GENERAL PARA LA SOLDADURA POR ARCO.....	26	7.2 Funcionamiento en modalidad sinérgica.....	30
2. INTRODUCCIÓN Y DESCRIPCIÓN GENERAL.....	27	7.2.1 Modalidad ATC (Advanced Thermal Control).....	30
2.1 CARACTERÍSTICAS PRINCIPALES.....	27	7.2.2 Utilización de spool gun (solo versión antorcha individual).....	30
2.2 ACCESORIOS DE SERIE.....	27	7.3 Funcionamiento de la modalidad AB Pulse.....	30
2.3 ACCESORIOS A PETICIÓN DE LOS INTERESADOS.....	27	7.4 Funcionamiento en modalidad AB PoP (PULSE on PULSE).....	30
3. DATOS TÉCNICOS.....	27	7.5 Funcionamiento de la modalidad ROOT MIG.....	30
3.1 CHAPA DE DATOS.....	27	7.6 Configuración antorcha T1, T2, T3 (solo versión 3 antorchas).....	30
3.2 OTROS DATOS TÉCNICOS.....	28	8. CONTROL DEL PULSADOR ANTORCHA.....	30
4. DESCRIPCIÓN DE LA SOLDADORA.....	28	8.1 Configuración de la modalidad de control del pulsador antorcha (Fig. L-9).....	30
4.1 DISPOSITIVOS DE CONTROL, REGULACIÓN Y CONEXIÓN.....	28	8.2 Modalidad de control del pulsador antorcha.....	30
4.1.1 SOLDADORA (Fig. B).....	28	9. SOLDADURA CON G.R.A. (solo para versión de 270A).....	30
4.1.2 CUADRO DE CONTROL DE LA SOLDADORA (Fig. C).....	28	10. SOLDADURA MMA: DESCRIPCIÓN DEL PROCEDIMIENTO.....	30
5. INSTALACIÓN.....	28	10.1 PRINCIPIOS GENERALES.....	30
5.1 UBICACIÓN DE LA SOLDADORA.....	28	10.2 PROCEDIMIENTO.....	31
5.2 CONEXIÓN A LA RED.....	28	10.3 Configuración de la modalidad MMA (Fig. L-10).....	31
5.2.1 Enchufe y toma de corriente.....	28	11. SOLDADURA TIG DC: DESCRIPCIÓN DEL PROCEDIMIENTO.....	31
5.3 CONEXIONES DEL CIRCUITO DE SOLDADURA.....	28	11.1 PRINCIPIOS GENERALES.....	31
5.3.1 Recomendaciones.....	28	11.2 PROCEDIMIENTO (CEBADO LIFT).....	31
5.3.2 CONEXIONES DEL CIRCUITO DE SOLDADURA EN MODALIDAD MIG-MAG.....	28	11.3 DISPLAY TDT EN MODALIDAD TIG (Fig. L-12).....	31
5.3.2.1 Conexión a la botella del gas (si se utiliza).....	28	12. SEÑALES DE ALARMA (TABLA 7).....	31
5.3.2.2 Conexión del cable de retorno de la corriente de soldadura.....	28	13. MENÚ CONFIGURACIONES (Fig. L-13).....	31
5.3.2.3 Antorcha (Fig. B).....	28	13.1 MENÚ MODE (Fig. L-14).....	31
5.3.2.4 Spool gun (solo versión antorcha individual) (Fig. B).....	28	13.2 MENÚ CONFIGURACIONES (Fig. L-15).....	31
5.3.3 CONEXIONES DEL CIRCUITO DE SOLDADURA EN MODALIDAD TIG.....	28	13.2.1 BLOQUEO DE FUNCIONES.....	31
5.3.3.1 Conexión a la botella del gas.....	28	13.3 MENÚ SERVICIO (Fig. L-16).....	31
5.3.3.2 Conexión del cable de retorno de la corriente de soldadura.....	28	13.3.1 MENÚ INFO.....	31
5.3.3.3 Antorcha.....	29	13.3.2 MENÚ FIRMWARE.....	31
5.3.4 CONEXIONES DEL CIRCUITO DE SOLDADURA EN MODALIDAD MMA.....	29	13.3.3 MENÚ DE INFORME.....	31
5.3.4.1 Conexión del cable de soldadura pinza-portaelectrodo.....	29	13.3.4 CALIBRADO.....	31
5.3.4.2 Conexión del cable de retorno de la corriente de soldadura.....	29	13.4 MENÚ AQUA.....	31
5.4 CARGA DE LA BOBINA DE HILO (FIG. G, G1, G2).....	29	13.5 Menú configuración antorcha T1, T2, T3 (solo versión 3 antorchas).....	31
5.5 SUSTITUCIÓN DE LA VAINA GUÍAHILO EN LA ANTORCHA (FIG. H).....	29	13.6 MENÚ JOBS (Fig. L-18).....	32
5.5.1 Vaina en espiral para hilos de acero.....	29	14. MANTENIMIENTO.....	32
5.5.2 Vaina de material sintético para los hilos de aluminio.....	29	14.1 MANTENIMIENTO ORDINARIO:.....	32
5.6 CARGA DE BOBINA DE HILO EN SPOOL GUN (solo versión antorcha individual) (Fig. I).....	29	14.1.1 SOPLETE.....	32
6. SOLDADURA MIG-MAG: DESCRIPCIÓN DEL PROCEDIMIENTO.....	29	14.1.2 Alimentador de hilo.....	32
6.1 SHORT ARC (ARCO CORTO).....	29	14.2 MANTENIMIENTO EXTRAORDINARIO.....	32
6.2 MODALIDAD DE TRANSFERENCIA AB PULSE (ARCO A IMPULSOS).....	29	15. BUSQUEDA DE DAÑOS (TAB. 7).....	32
6.3 MODALIDAD DE TRANSFERENCIA CON ARCO FRÍO (ROOT MIG).....	29		
7. MODALIDAD DE FUNCIONAMIENTO MIG-MAG.....	29		
7.1 Funcionamiento en modalidad manual.....	29		
7.1.1 Configuración de los parámetros con spool gun (solo versión antorcha individual).....	30		

**SOLDADORA DE HILO CONTINUO PARA LA SOLDADORA DE ARCO MIG-MAG Y FLUX, TIG, MMA, PREVISTAS PARA USO PROFESIONAL E INDUSTRIAL.**  
**Nota:** En el texto siguiente se utilizará el término "Soldadora".

**1. SEGURIDAD GENERAL PARA LA SOLDADURA POR ARCO**

El operador debe tener un conocimiento suficiente sobre el uso seguro del aparato y debe estar informado sobre los riesgos relacionados con los procedimientos de soldadura por arco, las relativas medidas de protección y los procedimientos de emergencia.  
 (Referirse también a la norma "EN 60974-9: Equipos para soldadura de arco. Parte 9: Instalación y uso").



- Evitar los contactos directos con el circuito de soldadura; la tensión sin carga suministrada por la soldadora puede ser peligrosa en algunas circunstancias.
- La conexión de los cables de soldadura, las operaciones de comprobación y de reparación deben ser efectuadas con la soldadora apagada y desenchufada de la red de alimentación.
- Apagar la soldadora y desconectarla de la red de alimentación antes de sustituir los elementos desgastados del soplete.
- Hacer la instalación eléctrica respetando las normas y leyes de prevención de accidentes previstas.
- La soldadora debe conectarse exclusivamente a un sistema de alimentación con conductor de neutro conectado a tierra.
- Asegurarse de que la toma de corriente esté correctamente conectada a la tierra de protección.
- No utilizar la soldadora en ambientes húmedos o mojados o bajo la lluvia.
- No utilizar cables con aislamiento deteriorado o conexiones mal realizadas.
- En presencia de una unidad de enfriamiento de líquido las operaciones de llenado deben efectuarse con la soldadora apagada y desconectada de la red de alimentación.



- No soldar sobre contenedores, recipientes o tuberías que contengan o hayan contenido productos inflamables líquidos o gaseosos.
- Evitar trabajar sobre materiales limpiados con disolventes clorurados o en las cercanías de dichos disolventes.
- No soldar en recipientes a presión.
- Alejar del área de trabajo todas las sustancias inflamables (por ejemplo, madera, papel, trapos, etc.).
- Asegurarse de que hay un recambio de aire adecuado o de que existen medios aptos para eliminar los humos de soldadura en la cercanía del arco; es necesario adoptar un enfoque sistemático para la valoración de los límites de exposición a los humos de soldadura en función de su composición, concentración y duración de la exposición.
- Mantener la bombona protegida de fuentes de calor, incluso de los rayos

solares (si se utiliza).



- Adoptar un aislamiento eléctrico adecuado con respecto a la antorcha, la pieza en elaboración y las posibles partes metálicas conectadas a tierra situadas cerca (accesibles).  
 Eso normalmente puede obtenerse utilizando guantes, calzados, gorros e indumentaria idóneos para este objetivo y a través del uso de plataformas o cintas aislantes.
- Siempre proteger los ojos con los filtros específicos conformes a las normas UNI EN 169 o UNI EN 379 montados en máscaras o cascos conformes con la norma UNI EN 175.  
 Utilizar la indumentaria de protección ignífuga específica (conforme con la norma UNI EN 11611) y guantes de soldadura (conformes con la norma UNI EN 12477) evitando exponer la piel a los rayos ultravioleta e infrarrojos producidos por el arco; la protección tiene que extenderse a otras personas situadas cerca por medio de pantallas o cortinas no reflejantes.
- Ruido: si a causa de operaciones de soldadura especialmente intensivas se detecta un nivel de exposición diaria personal (LEPD) igual o mayor a 85 dB(A), es obligatorio el uso de medios de protección personal (Tab. 1).



- El paso de la corriente de soldadura hace que se produzcan campos electromagnéticos (EMF) localizados alrededor del circuito de soldadura. Los campos electromagnéticos pueden interferir con algunos aparatos médicos (por ejemplo, marcapasos, respiradores, prótesis metálicas, etc). Los portadores de estos aparatos deben adoptar las medidas de protección adecuadas. Por ejemplo, prohibir el acceso al área de utilización de la soldadora. Esta soldadora satisface los requisitos del estándar técnico de producto para su uso exclusivo en ambientes industriales y con objetivos profesionales. No se asegura el cumplimiento de los límites de base relativos a la exposición humana a los campos electromagnéticos en ambiente doméstico.

El operador debe adoptar los siguientes procedimientos para reducir la exposición a los campos electromagnéticos:

- Fijar juntos lo más cerca posible los dos cables de soldadura.
- Mantener la cabeza y el tronco del cuerpo lo más lejos posible del circuito de soldadura.
- No enrollar nunca los cables de soldadura alrededor del cuerpo.
- No soldar con el cuerpo en medio del circuito de soldadura. Mantener los dos cables en la misma parte del cuerpo.
- Conectar el cable de retorno de la corriente de soldadura a la pieza que se debe soldar lo más cerca posible a la junta en ejecución.
- No soldar cerca, sentados o apoyados en la soldadora (distancia mínima:

50cm).

- No dejar objetos ferromagnéticos cerca del circuito de soldadura.
- Distancia mínima  $d=20\text{cm}$  (Fig. R).



- Aparato de clase A:

Esta soldadora satisface los requisitos del estándar técnico de producto para su uso exclusivo en ambiente industrial y con objetivos profesionales. No se asegura el cumplimiento de la compatibilidad electromagnética en los edificios domésticos y en los directamente conectados a una red de alimentación de baja tensión que alimenta los edificios para el uso doméstico.



#### PRECAUCIONES SUPLEMENTARIAS

##### LAS OPERACIONES DE SOLDADURA:

- En ambiente con mayor riesgo de descarga eléctrica;
- En espacios cerrados;
- En presencia de materiales inflamables o explosivos; Estas situaciones DEBEN ser valoradas a priori por un "Responsable experto" y efectuarse siempre con la presencia de otras personas preparadas para efectuar las necesarias intervenciones en caso de emergencia. TIENEN que adoptarse los medios técnicos de protección que se describen en 7.10; A-8; A.10 de la norma "EN 60974-9: Equipos para soldadura de arco. Parte 9: Instalación y uso".
- DEBE prohibirse la soldadura mientras la soldadora o el alimentador de hilo es sostenido por el operador (Ej. por medio de correas).
- DEBE prohibirse la soldadura mientras el operador esté elevado del suelo, excepto si se usan plataformas de seguridad.
- TENSIÓN ENTRE PORTAELECTRODOS O SOPLETES: trabajando con varias soldadoras en una sola pieza o varias piezas conectadas eléctricamente se puede generar una suma peligrosa de tensiones en vacío entre dos portaelectrodos o sopletes diferentes, con un valor que puede alcanzar el doble del límite admisible. Es necesario que un coordinador experto realice la medición instrumental para determinar si existe un riesgo y pueda adoptar medidas de protección adecuadas como indicado en el punto 7.9 de la norma "EN 60974-9: Equipos para soldadura de arco. Parte 9: Instalación y uso".
- La utilización de la soldadura debe limitarse solo al operador.
- El operador debe desconectar de la máquina el cable con la pinza portaelectrodo una vez terminada la soldadura MMA.
- Debe prohibirse el paso a terceras personas en el área alrededor de la soldadora. Ésta no debe dejarse desprotegida.
- Las antorchas que no se usan deben guardarse en su alojamiento.



#### RIESGOS RESTANTES

- VUELCO: colocar la soldadora en una superficie horizontal con una capacidad adecuada para la masa; en caso contrario, (por ejemplo, pavimentos inclinados o no igualados) existe el peligro de vuelco.
- USO IMPROPIO: Es peligrosa la utilización de la soldadora para cualquier elaboración diferente de la prevista (Ej. descongelación de tuberías de la red hídrica).
- USO IMPROPIO: Es peligroso que más de un operador utilice la soldadora contemporáneamente.
- DESPLAZAMIENTO DE LA SOLDADORA: sujetar siempre la bombona de gas (si se utiliza) con medios adecuados para evitar caídas accidentales.
- Se prohíbe utilizar la manilla como medio de suspensión de la soldadora.



Las protecciones y las partes móviles del envoltorio de la soldadora y del alimentador de hilo deben estar en la posición correcta antes de conectar la soldadora a la red de alimentación.



¡ATENCIÓN! Cualquier intervención manual en partes en movimiento del alimentador de hilo, por ejemplo:

- Sustitución rodillos y/o guía-hilo;
  - Introducción del hilo en los rodillos;
  - Carga de la bobina del hilo;
  - Limpieza de los rodillos, de los engranajes y de la zona situada debajo de éstos
  - Lubricación de los engranajes
- DEBE EFECTUARSE CON LA SOLDADORA APAGADA Y DESCONECTADA DE LA RED DE ALIMENTACIÓN

## 2. INTRODUCCIÓN Y DESCRIPCIÓN GENERAL

Esta soldadora es una fuente de corriente para la soldadura de arco, realizada específicamente para la soldadura MAG de los aceros de carbono o aleados débilmente con gas de protección  $\text{CO}_2$  o mezclas Argón/ $\text{CO}_2$  utilizando hilos de electrodos llenos o con núcleo (tubulares).

Además es apta para la soldadura MIG de los aceros inoxidables con gas Argón + 1-2% oxígeno, del aluminio y  $\text{CuSi3}$ ,  $\text{CuAl8}$  (cobresoldadura) con gas Argón, utilizando hilos electrodos de análisis adecuado para la pieza que hay que soldar.

Es especialmente apta para aplicaciones en carpintería metálica ligera y en carrocería, para la soldadura de chapas cincadas, high stress (con una alta pérdida de cohesión), inoxidables y de aluminio. El funcionamiento SINÉRGICO asegura la configuración rápida y fácil de los parámetros de soldadura, siempre garantizando un control elevado del arco y de la calidad de soldadura.

La soldadora se ha preparado para el uso de la antorcha SPOOL GUN utilizada para la soldadura del aluminio y de los aceros, cuando existan distancias largas entre el generador y la pieza que hay que soldar (solo versión antorcha individual).

La soldadora también se ha preparado para la soldadura TIG en corriente continua (CC), con cebado del arco por contacto (modalidad LIFT ARC) de todos los aceros

(de carbono, de baja aleación y de alta aleación) y de los materiales pesados (cobre, níquel, titanio y sus aleaciones) con gas de protección Ar puro (99.9%) o bien, para usos especiales, con mezclas de Argón/Helio. Se ha preparado también para la soldadura de electrodo MMA en corriente continua (CC) de electrodos revestidos (rutilos, ácidos, básicos).

## 2.1 CARACTERÍSTICAS PRINCIPALES

### MIG-MAG

- Modalidad de funcionamiento:
  - manual;
  - sinérgico;
  - AB Pulse;
  - AB PoP;
  - Root Mig;
- Visualización en el display de velocidad del hilo, tensión y corriente de soldadura.
- Selección del funcionamiento 2T, 4T, 4T Bi-level, Spot.
- Reconocimiento automático SPOOL GUN (solo versión antorcha individual) y PUSH PULL.
- Reconocimiento automático de G.R.A. - grupo de enfriamiento por agua. (Solo versión R.A.).

### TIG

- Cebado LIFT.
- Visualización en display TDT de tensión y corriente de soldadura.

### MMA

- Regulación arc force, hot start.
- Dispositivo VRD.
- Protección anti-stick.
- Visualización en display TDT de tensión y corriente de soldadura.

### MÁS

- Configuración de distintos idiomas..
- Configuración del sistema métrico o anglosajón.
- Configuración de la modalidad de visualización (standard o easy).
- Posibilidad de calibrado de la máquina (tensión, corriente, velocidad del hilo).
- Posibilidad de memorizar, abrir, importar y exportar programas personalizados.
- Posibilidad de ajustar trabajos de soldadura.

### PROTECCIONES

- Protección termostática.
- Protección contra los cortes accidentales debidos al contacto entre antorcha y masa.
- Protección contra las tensiones anómalas (tensión de alimentación demasiado alta o demasiado baja);
- Protección anti-stick (MMA).
- Protección por presión insuficiente del circuito de enfriamiento por agua de la antorcha (Solo versión R.A.).

## 2.2 ACCESORIOS DE SERIE

- Antorcha (solo versión individual).
- 3 Antorchas (solo versión 3 antorchas).
- Cable de retorno completo con pinza de masa.
- Soporte para colgar las antorchas.

## 2.3 ACCESORIOS A PETICIÓN DE LOS INTERESADOS

- Adaptador botella Argón.
- SPOOL GUN (solo versión antorcha individual).
- Máscara de autooscurecimiento.
- Kit soldadura MIG/MAG.
- Kit soldadura MMA.
- Kit soldadura TIG.
- Antorcha PUSH PULL.
- Kit tarjeta PUSH PULL.
- Grupo de enfriamiento por agua G.R.A. (solo para versión 270A).

## 3. DATOS TÉCNICOS

### 3.1 CHAPA DE DATOS

Los principales datos relativos al empleo y a las prestaciones de la soldadora se resumen en la chapa de características con el siguiente significado:

Fig. A

- 1- Norma EUROPEA de referencia para la seguridad y la fabricación de las máquinas para soldadura por arco.
- 2 - Símbolo de la estructura interna de la soldadora.
- 3 - Símbolo del procedimiento de soldadura previsto.
- 4 - Símbolo **S**: indica que pueden efectuarse operaciones de soldadura en un ambiente con riesgo aumentado de descarga eléctrica (por ejemplo, cerca de grandes masas metálicas).
- 5 - Símbolo de la línea de alimentación:
  - 1~ : tensión alterna monofásica;
  - 3~ : tensión alterna trifásica.
- 6 - Grado de protección del envoltorio:
- 7- Datos de las características de la línea de alimentación:
  - $U_1$  : Tensión alterna y frecuencia de alimentación de la soldadora /límites admitidos  $\pm 10\%$ ).
  - $I_{1\text{max}}$  : Corriente máxima absorbida por la línea.
  - $I_{1\text{eff}}$  : Corriente efectiva de alimentación
- 8- Prestaciones del circuito de soldadura:
  - $U_2$  : tensión máxima en vacío (circuito de soldadura abierto).
  - $I/U_2$  : Corriente y tensión correspondiente normalizada que pueden ser distribuidas por la soldadora durante la soldadura.
  - **X** : Relación de intermitencia: indica el tiempo durante el cual la soldadora puede distribuir la corriente correspondiente (misma columna). Se expresa en % sobre la base de un ciclo de 10min (por ejemplo 60% = 6 minutos de trabajo, 4 minutos parada; y así sucesivamente).
  - En el caso que los factores de utilización sean superados (de chapa, referidos a 40°C ambiente) se producirá la intervención de la protección térmica (la soldadora permanece en stand-by hasta que su temperatura entra dentro de los límites admitidos).
  - **A/V-A/V** : Indica la gama de regulación de la corriente de soldadura (mínimo - máximo) a la correspondiente tensión de arco.
- 9- Número de matrícula para la identificación de la soldadora (indispensable para la asistencia técnica, solicitud de recambio, búsqueda del origen del producto).
- 10-  : Valor de los fusibles de accionamiento retardado a preparar para la protección de la línea.

11- Símbolos referidos a normas de seguridad cuyo significado se indica en el capítulo 1 "Seguridad general para la soldadura por arco".

Nota: El ejemplo de chapa incluido es una indicación del significado de los símbolos y de las cifras; los valores exactos de los datos técnicos de la soldadora en su posesión deben controlarse directamente en la chapa de la misma soldadora.

### 3.2 OTROS DATOS TÉCNICOS:

- SOLDADORA: véase la tabla 1 (TABLA 1)
  - ANTORCHA MIG: véase la tabla 2 (TABLA 2)
  - ANTORCHA TIG: véase la tabla 4 (TABLA 4)
  - PINZA PORTAELECTRODO: véase la tabla 5 (TABLA 5)
- El peso de la soldadora se indica en la tabla 1 (TABLA 1).

## 4. DESCRIPCIÓN DE LA SOLDADORA

### 4.1 DISPOSITIVOS DE CONTROL, REGULACIÓN Y CONEXIÓN.

#### 4.1.1 SOLDADORA (Fig. B)





En el lado anterior:

- 1- Cuadro de control (véase descripción);
- 2- Conexión antorcha y SPOOL GUN (solo versión antorcha individual);
- 3- Conector cable de mando antorcha PUSH PULL y SPOOL GUN (solo versión antorcha individual);
- 4- Toma rápida positiva (+) para conectar cable de soldadura;
- 5- Toma rápida negativa (-) para conectar cable de soldadura;
- 6- Cable y borne de retorno a masa;
- 7- SPOOL GUN (opcional);
- 8- Cable y antorcha de soldadura.
- 9- Conector de retorno (rojo) de líquido de enfriamiento (Solo versión R.A.).
- 10- Conector de impulsión (azul) de líquido de enfriamiento (Solo versión R.A.).
- 11- Tapón depósito líquido (Solo versión R.A.).

En el lado posterior:

- 12- Interruptor general ON/OFF;
- 13- Cable de alimentación;
- 14- Conector del tubo para gas de protección de antorcha;
- 15- Fusible protección G.R.A. (Solo versión R.A.);
- 16- Conector del tubo para gas de protección de antorcha T1;
- 17- Conector del tubo para gas de protección de antorcha T2;
- 18- Conector del tubo para gas de protección de antorcha T3.

#### 4.1.2 CUADRO DE CONTROL DE LA SOLDADORA (Fig. C)

- 1- Display TFT.
- 2- Tecla de avance manual del hilo. Permite hacer avanzar el hilo en la vaina de la antorcha sin la necesidad de actuar en el pulsador de la antorcha; es de acción provisional y la velocidad de avance es fija.
- 3- Tecla de activación manual de la electroválvula del gas. Permite la salida de gas (purga de tuberías, regulación del caudal) sin la necesidad de actuar en el pulsador de la antorcha; después de apretado, la electroválvula permanece activada durante 10 segundos o hasta que se vuelva a apretar por segunda vez.
- 4- Tecla multifunción:
  -  : acceso al menú principal;
  -  : activación/desactivación del parámetro que hay que visualizar en la página de soldadura;
- 5- Empuñadura multifunción:
  - la rotación permite desplazarse a través de las distintas opciones del menú;
  - si se aprieta permite acceder a la opción seleccionada, la rotación permite variar su valor, si se vuelve a apretar permite confirmar el valor;
  - si se aprieta durante por lo menos 3 segundos permite configurar las variables en modalidad sinérgica (tipo de material, diámetro del hilo, tipo de gas, 2T, 4T, 4T bi-level, SPOT).
- 6- Tecla multifunción:
  -  : acceso al parámetro que hay que visualizar en la página de soldadura;
  -  : retorno al menú superior.
  -  : convalidación de valores elegidos.
- 7- Puerto USB.

## 5. INSTALACIÓN



**¡ATENCIÓN! EJECUTAR TODAS LAS OPERACIONES DE INSTALACIÓN Y CONEXIONES ELÉCTRICAS CON LA SOLDADORA RIGUROSAMENTE APAGADA Y DESCONECTADA DE LA RED DE ALIMENTACIÓN. LAS CONEXIONES ELÉCTRICAS DEBEN SER EJECUTADAS EXCLUSIVAMENTE POR PERSONAL EXPERTO O CAPACITADO.**

### PREPARACIÓN (Figura D, D1, D2a-b)

Desembalar la soldadora, realizar el montaje de las partes desconectadas y contenidas en el embalaje.

Montaje del cable de retorno-pinza Figura E

Montaje del cable de soldadura-pinza portaelectrodo FIGURA F

Instalación de G.R.A. (Solo versión R.A.): consulte el manual de instrucciones en el interior del grupo de enfriamiento.

### 5.1 UBICACIÓN DE LA SOLDADORA



Identificar el lugar de instalación de la soldadora, con el fin de que no haya obstáculos en correspondencia de la abertura de entrada y de salida del aire de refrigeración; al mismo tiempo comprobar que no se aspiren polvos conductivos, vapores corrosivos, humedad, etc..

Mantener por lo menos 250 mm de espacio libre alrededor de la soldadora.



**¡ATENCIÓN! Posicionar la soldadora en una superficie plana de capacidad de carga adecuada para el peso, para evitar su vuelco o desplazamientos peligrosos.**

## 5.2 CONEXIÓN A LA RED

- Antes de realizar cualquier conexión eléctrica, comprobar que los datos de placa de la soldadora correspondan a la tensión y a la frecuencia de red disponibles en el lugar de instalación.
- La soldadora debe conectarse exclusivamente a un sistema de alimentación con conductor de neutro conectado a tierra.
- Para garantizar la protección contra el contacto indirecto, utilizar interruptores diferenciales del tipo:
  - Tipo A (  ) para máquinas monofásicas.
  - Tipo B (  ) para máquinas trifásicas.
- Con el fin de cumplir los requisitos de la Norma EN 61000-3-11 (Flicker), se aconseja la conexión de la soldadora a los puntos de interfaz de la red de alimentación que presentan una impedancia menor de  $Z_{m\acute{a}x} = 0.24$  ohmios.
- La soldadora cumple los requisitos de la norma IEC/EN 61000-3-12.

### 5.2.1 Enchufe y toma de corriente

Conectar al cable de alimentación un enchufe normalizado (3P + P.E) de capacidad adecuada y preparar una toma de red dotada de fusibles o interruptor automático; el relativo terminal de tierra debe conectarse al conducto de tierra (amarillo-verde) de la línea de alimentación.

La tabla (TAB. 1) indica los valores aconsejados en amperios de los fusibles retrasados en base a la corriente máxima nominal distribuida por la soldadora, y a la tensión nominal de alimentación.



**¡ATENCIÓN! El incumplimiento de las antedichas reglas vuelve inefectivo el sistema de seguridad previsto por el constructor (clase I) con los consiguientes graves riesgos para las personas (por ejemplo choque eléctrico) y para las cosas (por ejemplo, incendio).**

## 5.3 CONEXIONES DEL CIRCUITO DE SOLDADURA

### 5.3.1 Recomendaciones



**¡ATENCIÓN! ANTES DE REALIZAR LAS CONEXIONES SIGUIENTES COMPROBAR QUE LA SOLDADORA SE ENCUENTRE APAGADA Y DESCONECTADA DE LA RED DE ALIMENTACIÓN.**

La Tabla 1 (TABLA 1) indica los valores que se aconsejan para los cables de soldadura (en mm<sup>2</sup>) en función de la corriente máxima generada por la soldadora.

Además:

- Girar hasta el fondo los cables de soldadura en las tomas rápidas (si están presentes) para garantizar un contacto eléctrico perfecto; de lo contrario se producirán recalentamientos de los conectores mismos con su rápido deterioro y la pérdida de eficiencia correspondientes.
- Utilizar cables de soldadura lo más cortos posible.
- Evitar utilizar estructuras metálicas que no pertenecen a la pieza en elaboración para sustituir el cable de retorno de la corriente de soldadura; eso puede resultar peligroso para la seguridad y producir resultados no satisfactorios para la soldadura.

### 5.3.2 CONEXIONES DEL CIRCUITO DE SOLDADURA EN MODALIDAD MIG-MAG

#### 5.3.2.1 Conexión a la botella del gas (si se utiliza)

- Botella de gas cargable en el plano de apoyo del carro: máximo 30 kg.
- Atornillar el reductor de presión(\*) a la válvula de la botella del gas, interponiendo el adaptador correspondiente que se suministra como accesorio, cuando se utilice el gas Argón o la mezcla Argón/CO<sub>2</sub>.
- Conectar el tubo de entrada del gas al reductor y apretar la abrazadera.
- Aflojar la abrazadera de regulación del reductor de presión antes de abrir la válvula de la botella.

(\*) Accesorio que puede adquirirse por separado si no se entrega con el producto.

#### 5.3.2.2 Conexión del cable de retorno de la corriente de soldadura

Tiene que conectarse a la pieza que hay que soldar o al banco metálico en que se apoya, lo más cerca posible de la junta en ejecución.

#### 5.3.2.3 Antorcha (Fig. B)

Acoplar la antorcha (B-8) en el conector específico para esta (B-2) ajustando a fondo manualmente la abrazadera de bloqueo. Prepararla para la primera carga del hilo, desmontando la boquilla y el tubo de contacto, para facilitar la salida del mismo.

Conectar los tubos exteriores de enfriamiento a los relativos acoples prestando atención a las siguientes especificaciones:

 : IMPULSIÓN DE LÍQUIDO (Frio - acople azul)

 : RETORNO DE LÍQUIDO (Caliente - acople rojo)

#### 5.3.2.4 Spool gun (solo versión antorcha individual) (Fig. B)

Empalmar el spool gun (B-6) en el conector correspondiente (B-2) apretando hasta el fondo manualmente la abrazadera de bloqueo. Además introducir el conector del cable de control en el conector correspondiente (B-5). La soldadora reconoce automáticamente el spool gun.

## 5.3.3 CONEXIONES DEL CIRCUITO DE SOLDADURA EN MODALIDAD TIG

### 5.3.3.1 Conexión a la botella del gas

- Atornillar el reductor de presión en la válvula de la botella del gas interponiendo, si resulta necesario, la reducción correspondiente que se entrega como accesorio.
- Conectar el tubo de entrada del gas al reductor y apretar la abrazadera que se ha entregado.
- Aflojar la abrazadera de regulación del reductor de presión antes de abrir la válvula de la botella.
- Abrir la botella y regular la cantidad de gas (l/min) según los datos indicativos de uso; véase la tabla (TABLA 6); los ajustes posibles del aporte de gas podrán realizarse durante la soldadura, siempre actuando en la abrazadera del reductor de presión. Controlar la retención de tuberías y racores.



**¡ATENCIÓN! Siempre cerrar la válvula de la botella del gas a la terminación del trabajo.**

### 5.3.3.2 Conexión del cable de retorno de la corriente de soldadura

- Tiene que conectarse a la pieza que hay que soldar o al banco metálico en que

se apoya, lo más cerca posible de la junta en ejecución. Este cable tiene que conectarse al borne con el símbolo (+) (Fig. B-7).

### 5.3.3.3 Antorcha

- Introducir el cable portacorrente en el borne rápido correspondiente (-) (Fig. B-8). Conectar el tubo del gas de la antorcha a la botella.

### 5.3.4 CONEXIONES DEL CIRCUITO DE SOLDADURA EN MODALIDAD MMA

La casi totalidad de los electrodos revestidos tiene que conectarse al polo positivo (+) del generador; excepcionalmente la conexión se hace al polo negativo (-) para los electrodos con revestimiento ácido.

#### 5.3.4.1 Conexión del cable de soldadura pinza-portaelectrodo

Lleva al terminal un borne especial que sirve para apretar la parte descubierta del electrodo. Este cable tiene que conectarse al borne con el símbolo (+) (Fig. B-7).

#### 5.3.4.2 Conexión del cable de retorno de la corriente de soldadura

- Tiene que conectarse a la pieza que hay que soldar o al banco metálico en que se apoya, lo más cerca posible de la junta en ejecución. Este cable tiene que conectarse al borne con el símbolo (-) (Fig. B-8).

## 5.4 CARGA DE LA BOBINA DE HILO (FIG. G, G1, G2)



**¡ATENCIÓN! ANTES DE EMPEZAR LAS OPERACIONES DE CARGA DEL HILO COMPROBAR QUE LA SOLDADORA SE ENCUENTRE APAGADA Y DESCONECTADA DE LA RED DE ALIMENTACIÓN.**

COMPROBAR QUE LOS RODILLOS ARRASTRABILO, LA VAINA GUÍAHILO Y EL TUBO DE CONTACTO DE LA ANTORCHA CORRESPONDAN AL DIÁMETRO Y A LA NATURALEZA DEL HILO QUE SE DESEA UTILIZAR Y QUE SE HAYAN MONTADO CORRECTAMENTE. DURANTE LAS FASES DE INTRODUCCIÓN DEL HILO NO UTILIZAR LOS GUANTES DE PROTECCIÓN.

- Abrir la puerta del compartimento de la devanadera.
- Destornillar la abrazadera bloquea bobina.
- Posicionar la bobina de hilo en la devanadera; comprobar que el piolín de arrastre de la devanadera se encuentre alojado en el orificio previsto (1a).
- Atornillar la abrazadera bloquea bobina, interponiendo, si resulta necesario, el distanciador oportuno (1a).
- Liberar los contrarodillos de presión y alejarlos de los rodillos inferiores (2a);
- Comprobar que los rodillos de arrastre sean aptos para el hilo utilizado (2b).
- Liberar la extremidad del hilo, troncar su extremidad deformada con un corte neto y sin rebabas; girar la bobina en el sentido contrario a las agujas del reloj e introducir la extremidad del hilo en el guía hilo de entrada empujándolo por 50-100mm en el guía hilo del racor de la antorcha (2c).
- Volver a posicionar el contrarodillo, regulando la presencia a un valor intermedio y comprobar que el hilo se haya posicionado correctamente en la ranura del rodillo inferior (3).
- Quitar la tobera y el tubo de contacto (4a).
- Introducir el enchufe de la soldadora en la toma de corriente de alimentación, encender la soldadora, apretar el pulsador de la antorcha o el pulsador de avance del hilo (Figura C-2) y esperar que la extremidad del hilo, recorriendo toda la vaina guía hilo salga, por 10-15cm de la parte delantera de la antorcha; soltar el pulsador.



**¡ATENCIÓN! Durante estas operaciones el hilo se encuentra alimentado eléctricamente y se somete a fuerza mecánica; por lo tanto puede causar, si no se adoptan las precauciones oportunas, peligros de choques eléctricos, heridas y el cebado de arcos eléctricos:**

- No dirigir la boca de la antorcha contra miembros del cuerpo.
- No acercarse a la antorcha a la botella.
- Volver a montar en la antorcha el tubo de contacto y la tobera (4b).
- Comprobar que el avance del hilo sea regular; calibrar la presión de los rodillos y el frenado de la devanadera (1b) a los valores mínimos posibles comprobando que el hilo no patine en la ranura y que en el momento de la parada del arrastre no se aflojen las espiras de hilo por inercia excesiva de la bobina.
- Cortar la extremidad del hilo que sale de la tobera a 10-15 mm.
- Cerrar la puerta del compartimento de la devanadera.

## 5.5 SUSTITUCIÓN DE LA VAINA GUÍAHILO EN LA ANTORCHA (FIG. H)

Antes de proceder a la sustitución de la vaina, extender el cable de la antorcha evitando que forme unas curvas.

### 5.5.1 Vaina en espiral para hilos de acero

- 1- Destornillar la tobera y el tubo de contacto de la cabeza de la antorcha.
- 2- Destornillar la tuerca paravaina del conector central y sacar la vaina existente.
- 3- Introducir la nueva vaina en el conducto del cable-antorcha y empujarla dulcemente hasta hacerla salir de la cabeza de la antorcha.
- 4- Volver a atornillar la tuerca paravaina manualmente.
- 5- Cortar en filo el .tramo de vaina excedente, comprimiéndola ligeramente; volver a sacarla del cable de la antorcha.
- 6- Achaflanar la zona de corte de la vaina y volver a introducirla en el conducto del cable-antorcha.
- 7- Luego volver a atornillar la tuerca apretándola con una llave.
- Volver a montar el tubo de contacto y la tobera.

### 5.5.2 Vaina de material sintético para los hilos de aluminio

Realizar las operaciones 1, 2, 3 como se indica para la vaina de acero (no considerar las operaciones 4, 5, 6, 7, 8).

- 9- Volver a atornillar el tubo de contacto para el aluminio, comprobando que entre en contacto con la vaina.
- 10- Introducir en la extremidad opuesta de la vaina (lado de unión de la antorcha) el Niplo de latón, la junta tórica y, manteniendo la vaina en ligera presión, apretar la tuerca paravaina. La parte de la vaina en exceso se retirará a la medida sucesivamente (véase (13)). Sacar del racor de la antorcha del arrastrahilo el tubo capilar para vainas de acero.
- 11- NO SE PREVIÉ EL TUBO CAPILAR para vainas de aluminio de diámetro 1.6-2.4 mm (color amarillo); la vaina luego se introducirá en el racor de la antorcha sin éste.  
Cortar el tubo capilar para vainas de aluminio de diámetro 1-1.2 mm (color rojo) con una medida inferior de 2 mm aproximadamente con respecto a la del tubo de acero, e introducirlo en la extremidad libre de la vaina.
- 12- Introducir y bloquear la antorcha en el racor del arrastrahilo, marcar la vaina a 1-2 mm de distancia desde los rodillos, volver a sacar la antorcha.
- 13- Cortar la vaina a la medida que se ha previsto, sin deformar el orificio de entrada.

Volver a montar la antorcha en el racor del arrastra hilo y montar la tobera del gas.

## 5.6 CARGA DE BOBINA DE HILO EN SPOOL GUN (solo versión antorcha individual) (Fig. I)



**¡ATENCIÓN! ANTES DE EMPEZAR LAS OPERACIONES DE CARGA DEL HILO COMPROBAR QUE LA SOLDADORA SE ENCUENTRE APAGADA Y DESCONECTADA DE LA RED DE ALIMENTACIÓN. O BIEN QUE EL SPOOL GUN SE HAYA DESCONECTADO DE LA SOLDADORA.**

COMPROBAR QUE LOS RODILLOS ARRASTRABILO, LA VAINA GUÍAHILO Y EL TUBO DE CONTACTO DEL SPOOL GUN CORRESPONDAN AL DIÁMETRO Y A LA NATURALEZA DEL HILO QUE SE DESEA UTILIZAR Y QUE SE HAYAN MONTADO CORRECTAMENTE. DURANTE LAS FASES DE INTRODUCCIÓN DEL HILO NO UTILIZAR LOS GUANTES DE PROTECCIÓN.

- Quitar la tapa destornillando el tornillo correspondiente (1).
- Posicionar la bobina del hilo en la devanadera.
- Liberar el contrarodillo de presión y alejarlo del rodillo inferior (2).
- Liberar la extremidad del hilo, troncar la extremidad deformada con un corte neto y sin rebabas; girar la bobina en el sentido contrario a las agujas del reloj e introducir el cabo del hilo en el guía hilo de entrada, empujándolo por 50-100 mm en el interior de la lanza (2).
- Volver a posicionar el contrarodillo, regulando la presencia a un valor intermedio y comprobar que el hilo se haya posicionado correctamente en la ranura del rodillo inferior (3).
- Frenar ligeramente la devanadera interviniendo en el tornillo de regulación correspondiente.
- Con el SPOOL GUN conectado introducir el enchufe de la soldadora en la toma de corriente de alimentación, encender la soldadora y apretar el pulsador del spool gun y esperar que el cabo del hilo, recorriendo toda la vaina guía hilo, sobresalga por 100-150 mm desde la parte delantera de la antorcha; soltar el pulsador de la antorcha

## 6. SOLDADURA MIG-MAG: DESCRIPCIÓN DEL PROCEDIMIENTO

### 6.1 SHORT ARC (ARCO CORTO)

La fusión del hilo y la separación de la gota se realiza por cortocircuitos sucesivos de la punta del hilo en el baño de fusión (hasta 200 veces por segundo). La longitud libre del hilo (stick-out) normalmente está entre 5 y 12 mm.

#### Acero al carbono y de baja aleación

- Diámetro de los hilos utilizables: 0.6-0.8-0.9-1.0 mm (1.2 mm solo versión 270A)
- Gas utilizable: CO<sub>2</sub> o mezclas Ar/CO<sub>2</sub>

#### Aceros inoxidables

- Diámetro de los hilos utilizables: 0.8-0.9-1.0 mm (1.2 mm solo versión 270A)
- Gas utilizable: mezclas Ar/O<sub>2</sub> o Ar/CO<sub>2</sub> (1-2%)

#### Aluminio y CuSi/CuAl

- Diámetro de los hilos utilizables: 0.8-1.0 mm (1.2 mm solo versión 270A)
- Gas utilizable: Ar

#### GAS DE PROTECCIÓN

El caudal del gas de protección debe ser de 8-14 l/min.

### 6.2 MODALIDAD DE TRANSFERENCIA AB PULSE (ARCO A IMPULSOS)

Es una transferencia "controlada" situada en la zona de funcionalidad "spray-arc" (spray-arc modificado) y por lo tanto posee ventajas de velocidad de fusión y ausencia de proyecciones ampliándose a valores de corriente notablemente bajos, que satisfagan también muchas aplicaciones típicas del "short-arc".

A cada impulso de corriente corresponde a la separación de una sola gota del hilo electrodo; el fenómeno se realiza con una frecuencia proporcional a la velocidad de avance del hilo con aleaciones de variación relacionada con el tipo y el diámetro del hilo mismo (valores típicos de frecuencia: 20-300 Hz).

#### Aluminio:

- Diámetro de los hilos utilizables: 0.8-1.0 mm (1.2 mm solo versión 270A y 3 antorchas)
- Gama de corriente de soldadura: 30÷200A
- Gama de tensión de soldadura: 16-27V
- Gas utilizable: Ar 99.9%

#### CuSi/CuAl:

- Diámetro de los hilos utilizables: 0.8 mm (1.0 mm solo versión 270A)
- Gama de corriente de soldadura: 40÷200A
- Gama de tensión de soldadura: 17-25V
- Gas utilizable: Ar 99.9%

#### Aceros inoxidables (solo versión 270A y 3 antorchas):

- Diámetro de los hilos utilizables: 0.8-1.0 mm
- Gama de corriente de soldadura: 40÷250A
- Gama de tensión de soldadura: 15-25V
- Gas utilizable: mezcla Ar/O<sub>2</sub> o Ar/CO<sub>2</sub> 1-2%

Normalmente el tubo de contacto tiene que encontrarse en el interior de la tobera de 5-10mm; tanto más cuanto más es elevada la tensión de arco; la longitud libre del hilo (stick-out) se incluirá normalmente entre 10 y 12 mm.

**Aplicación:** soldadura en "posición" en espesores mediano-bajos y en materiales térmicamente susceptibles **especialmente aptos para soldaduras sobre aleaciones ligeras (aluminio y sus aleaciones), incluso con espesores inferiores a 3 mm.**

#### GAS DE PROTECCIÓN

El caudal del gas de protección tiene que ser de 12-20 l/min.

### 6.3 MODALIDAD DE TRANSFERENCIA CON ARCO FRÍO (ROOT MIG)

ROOT MIG es un tipo especial de soldadura MIG Short Arc estudiada para mantener el baño de fusión incluso más frío que el mismo Short Arc. Gracias al aporte térmico muy bajo, se puede depositar material de soldadura deformando solo una mínima parte de la superficie de la pieza que se debe elaborar. Por lo tanto, ROOT MIG es ideal para el llenado manual de hendiduras y grietas. Además, la operación de llenado, respecto a la soldadura TIG, no necesita material de aporte y se realiza de manera más fácil y rápida. Los programas ROOT MIG están dedicados a la elaboración de aceros al carbono y bajo-aleados.





## 7. MODALIDAD DE FUNCIONAMIENTO MIG-MAG

### 7.1 Funcionamiento en modalidad manual

Configuración de la modalidad manual (Fig L-1)

El usuario puede personalizar los parámetros de soldadura siguientes (Fig. L-2):

-  2 : tensión de soldadura;

-  : velocidad de alimentación del hilo;
-  : Post-gas. Permite adaptar el tiempo de salida del gas de protección a partir de la parada de la soldadura.
-  : Reactancia electrónica. Un valor más alto determina un baño de soldadura más caliente;
-  : Burn-back. Permite regular el tiempo de quemadura del hilo hasta la parada de la soldadura;
-  : Soft-start. Permite adaptar la velocidad del hilo en el momento del inicio de la soldadura para optimizar el cebado del arco.

En la parte alta del display se visualizan las magnitudes de soldadura más grandes (velocidad del hilo, corriente y tensión de soldadura)









### 7.1.1 Configuración de los parámetros con spool gun (solo versión antorcha individual)

En la modalidad manual, la velocidad de alimentación del hilo y la tensión de soldadura se regulan por separado. La empuñadura que está presente en el spool gun (Fig. I-5) regula la velocidad del hilo, mientras que la tensión de soldadura se regula a través del display.

### 7.2 Funcionamiento en modalidad sinérgica

Configuración de la modalidad sinérgica (Fig. L-3)  
Apretando durante por lo menos 3 segundos la empuñadura C-5 se tiene acceso al menú de configuración de los parámetros como material, diámetro, hilo, gas. (Fig. L-4). La soldadora se configura automáticamente en las condiciones óptimas de funcionamiento que se establecen en las distintas curvas que se han memorizado. El usuario solamente tendrá que seleccionar el espesor del material para empezar a soldar.

El usuario además puede personalizar los parámetros siguientes de soldadura (Fig. L-5):

-  : Corrección de arco con respecto a la tensión preconfigurada.
-  : velocidad de alimentación del hilo.
-  : espesor del material.
-  : Corriente de soldadura.
-  : Corrección de la reactancia electrónica respecto al valor preconfigurado.
-  : Corrección Burn-back. Permite corregir el tiempo de quemadura del hilo en el momento de la parada de la soldadura con respecto al tiempo preconfigurado.
-  : Post-gas. Permite adaptar el tiempo de salida del gas de protección a partir de la parada de la soldadura.
-  : Rampa de bajada de la corriente de soldadura (SLOPE DOWN). Permite la reducción gradual de la corriente en el momento en que se suelta el pulsador de la antorcha.

Nota: los parámetros de corriente de soldadura, velocidad de alimentación del hilo, el espesor del material se relacionan entre ellos según una curva sinérgica. En la parte alta del display se visualizan las magnitudes de soldadura más grandes (velocidad del hilo, corriente y tensión de soldadura).

### 7.2.1 Modalidad ATC (Advanced Thermal Control)



Se activa automáticamente cuando el espesor que se configura es menor o igual a 1,5mm.

Descripción: el control especial instantáneo del arco de soldadura y la rapidez elevada de corrección de los parámetros minimizan los picos de corriente característicos de la modalidad de transferencia Short Arc, con la ventaja de un aporte térmico reducido en la pieza que hay que soldar. El resultado es de una parte la menor deformación del material, de la otra una transferencia fluida y precisa del material de aporte con la creación de un cordón de soldadura fácilmente moldeable.

Ventajas:

- soldaduras en espesores sutiles con gran facilidad;
- menor deformación del material;
- arco estable incluso con corrientes bajas;
- soldadura por puntos rápida y precisa;
- unión facilitada de chapas distanciadas entre ellas.

### 7.2.2 Utilización de spool gun (solo versión antorcha individual)

Todas las modalidades de configuración (material, diámetro del hilo, tipo de gas) se realizan como se ha descrito antes.



La empuñadura que está presente en el spool gun (Fig. I-5) regula la velocidad del hilo (y al mismo tiempo la corriente de soldadura y el espesor). El usuario solamente tendrá que corregir la tensión del arco a través del display (si resulta necesario).

### 7.3 Funcionamiento de la modalidad AB Pulse

Configuración de la modalidad a impulsos (Fig. L-6).

Apretando durante por lo menos 3 segundos la empuñadura C-5 se tiene acceso al menú de configuración de los parámetros como material, diámetro del hilo, tipo de gas. (Fig. L-4). La soldadora se configura automáticamente en las condiciones óptimas de funcionamiento que se establecen en las distintas curvas que se han memorizado. El usuario solamente tendrá que seleccionar el espesor del material para empezar a soldar.

Con respecto a la modalidad sinérgica están disponibles dos parámetros más:







-  : Corriente inicial.
-  : Duración de la corriente inicial. Configurando a cero el parámetro se desactiva la corriente inicial.

### 7.4 Funcionamiento en modalidad AB PoP (PULSE on PULSE)

Configuración de la modalidad pulse (Fig. L-7).

La modalidad PoP permite realizar una soldadura a impulsos con 2 niveles de corriente ( $I_2$  e  $I_1$ ) y de duración, respectivamente T2 y T1.

Con respecto a la modalidad PULSE están disponibles las variables siguientes:

-  : corriente de soldadura secundaria;
-  : corrección del arco secundaria con respecto a la tensión preconfigurada;
-  : velocidad de alimentación del hilo secundaria;
-  : espesor del material secundario;
-  : duración de la corriente  $I_2$  ;
-  : duración de la corriente  $I_1$  .

### 7.5 Funcionamiento de la modalidad ROOT MIG

Configuración de modalidad ROOT MIG (Fig. L-8).

Los parámetros disponibles son los mismos que en la modalidad sinérgica (véase 7.2).

### 7.6 Configuración antorcha T1, T2, T3 (solo versión 3 antorchas)

La configuración de la utilización de la antorcha T1, T2 y T3 puede realizarse de dos maneras:

- apretando durante al menos un segundo el pulsador de la antorcha que se quiere utilizar hasta que se selecciona el icono correspondiente;
- seleccionándola con el menú CONFIGURACIONES (véase 13.5).

**Nota:** si se pulsan al mismo tiempo los dos pulsadores (Fig. C-2 y Fig C-3) se obtiene una visualización de la configuración de cada una de las 3 antorchas.

Para obtener soldaduras óptimas, se aconseja usar la combinación correcta de antorcha, arrastre y material. Véase tabla 3 (TAB. 3).

## 8. CONTROL DEL PULSADOR ANTORCHA

### 8.1 Configuración de la modalidad de control del pulsador antorcha (Fig. L-9)

Para acceder al menú de regulación de los parámetros apretar la empuñadura (Fig. B-5) durante por lo menos 3 segundos.

### 8.2 Modalidad de control del pulsador antorcha

Es posible configurar 4 modalidades distintas de control del pulsador de la antorcha:

#### Modalidad 2T



La soldadura empieza con la presión del pulsador de la antorcha y termina cuando se suelta el pulsador.

#### Modalidad 4T



La soldadura empieza con la presión y la liberación del pulsador de la antorcha y termina sólo cuando el pulsador de la antorcha se apriete y suelte una segunda vez. Esta modalidad es útil para soldaduras de larga duración.

#### Modalidad 4T Bi-Level



La soldadura inicia con la presión y la liberación del pulsador de la antorcha. A cada presión/liberación se pasa de la corriente ( $I_2$  símbolo) a la corriente ( $I_1$  símbolo) y viceversa. La misma termina sólo cuando se haya apretado el pulsador de la antorcha durante un tiempo preestablecido determinado.

#### Modalidad soldadura por puntos



Permite la ejecución de soldaduras por puntos MIG/MAG con control de la duración de la soldadura.

### 9. SOLDADURA CON G.R.A. (solo para versión de 270A).

La soldadora reconoce en modo automático la presencia del G.R.A. En el display aparece el símbolo  Cuando se pulsa por primera vez el pulsador de antorcha,

el G.R.A. se activa. Se puede desactivar el funcionamiento del G.R.A. siguiendo las instrucciones incluidas en le Cap. 12. En este caso, en el display aparece el símbolo



## 10. SOLDADURA MMA: DESCRIPCIÓN DEL PROCEDIMIENTO

### 10.1 PRINCIPIOS GENERALES

- Es imprescindible controlar las indicaciones del constructor que se encuentran en el paquete de los electrodos utilizados, las cuales indican la polaridad correcta del electrodo y la corriente óptima correspondiente.
- La corriente de soldadura se regula en función del diámetro del electrodo utilizado y del tipo de junta que se desea realizar; para eso las corrientes utilizables para los distintos diámetros de electrodo son:

Ø Electrodo (mm)	Corriente de soldadura (A)	
	Mín.	Máx.
1.6	30	50
2.0	40	80
2.5	60	110
3.2	90	140
4.0	120	180
5.0	170	250
6.0	230	270

- Observar que a paridad de diámetro del electrodo, unos valores elevados de corriente se utilizarán para soldaduras en plano, mientras que para soldaduras en vertical o sobre cabezal tendrán que utilizarse corrientes más bajas.
  - Las características mecánicas de la junta soldada se determinan, además que por la intensidad de corriente elegida, por los otros parámetros de soldadura, como longitud del arco, velocidad y posición de ejecución, diámetro y calidad de los electrodos (para una conservación correcta mantener los electrodos protegidos contra la humedad, en los paquetes o contenedores específicos).
- ATENCIÓN:**  
**En función de la marca, del tipo y del espesor del revestimiento de los electrodos, pueden presentarse inestabilidades del arco debidas a la composición del electrodo mismo.**

## 10.2 PROCEDIMIENTO

- Manteniendo la máscara FRENTE A LA CARA, hacer rozar la punta del electrodo en la pieza que hay que soldar, realizando un movimiento parecido al que se hace para encender una cerilla; éste es el método más correcto para cebar el arco.
- **ATENCIÓN: NO GOLPETEAR la pieza con el electrodo; se correría el riesgo de dañar el revestimiento, dificultando el cebado del arco.**
- Inmediatamente después del cebado del arco, intentar mantener una distancia de la pieza equivalente al diámetro del electrodo utilizado y mantener esta distancia lo más constante posible durante la ejecución de la soldadura; recordar que la inclinación del electrodo en el sentido del avance tendrá que ser de unos 20-30 grados.
- A la terminación del cordón de soldadura, llevar la extremidad del electrodo ligeramente atrás con respecto a la dirección de avance, arriba del cráter para realizar el llenado, luego levantar rápidamente el electrodo del baño de fusión para obtener el apagado del arco (aspectos del cordón de soldadura - FIGURA M).

## 10.3 Configuración de la modalidad MMA (Fig. L-10)

El usuario puede personalizar los parámetros de soldadura siguientes (Fig. L-11):

- **I<sub>2</sub>** : Corriente de soldadura medida en Amperios.

### HOT

- **START** : Representa la sobrecorriente inicial "HOT START" con la indicación en el display del incremento en porcentaje con respecto al valor de la corriente de soldadura que se ha seleccionado. Esta regulación mejora la partida.

### ARC

- **FORCE** : Representa la sobrecorriente dinámica "ARC-FORCE" con la indicación en el display del incremento en porcentaje con respecto al valor de la corriente de soldadura que se ha preseleccionado. Esta regulación mejora la fluidez de la soldadura, evita el encolado del electrodo a la pieza y permite el uso de varios tipos de electrodos.

### VRD

- **ON/OFF**: permite activar o desactivar el dispositivo de reducción de la tensión de salida en vacío (regulación ON u OFF). Con VRD activado aumenta la seguridad del operador cuando la soldadora se encuentra encendida pero no en condiciones de soldadura.

En la parte izquierda del display se visualizan las magnitudes reales de soldadura (corriente, tensión de soldadura y diámetro del electrodo aconsejado).

## 11. SOLDADURA TIG DC: DESCRIPCIÓN DEL PROCEDIMIENTO

### 11.1 PRINCIPIOS GENERALES

La soldadura TIG DC es apta para todos los aceros de carbono bajo-aleados y alto-aleados y a los metales pesados cobre, níquel, titanio y sus aleaciones (FIG. N). Para la soldadura en TIG DC con electrodo en el polo (-) normalmente se utiliza un electrodo con el 2% de Cerio (banda de color gris). Es necesario sacar una punta en el electrodo de tungsteno longitudinalmente a la muela, véase la FIG. O, prestando atención a que la punta sea perfectamente concéntrica, para evitar desviaciones del arco. Es importante realizar el amuelado en el sentido de la longitud del electrodo. Esta operación tendrá que repetirse periódicamente en función del uso y del desgaste del electrodo o bien cuando el mismo se haya contaminado accidentalmente, oxidado o bien utilizado no correctamente. Para una buena soldadura es imprescindible utilizar el diámetro exacto del electrodo con la corriente exacta; véase la tabla (TABLA 6). La saliente normal del electrodo desde la tobera de cerámica es igual a 2 - 3 mm y puede llegar a 8 mm para las soldaduras angulares.

La soldadura se obtiene por fusión de los márgenes de la junta. Para espesores sutiles oportunamente preparados (de hasta 1 mm aproximadamente) no es necesario el material de aporte (FIG. P).

Para espesores superiores son necesarias varillas de la misma composición del material de base y de diámetro adecuado, con la preparación adecuada de los márgenes (FIG. Q).

Es oportuno, para un buen resultado de la soldadura, que las piezas se limpien cuidadosamente y estén libres de óxido, aceites, grasas, disolventes, etc.

### 11.2 PROCEDIMIENTO (CEBADO LIFT)

- Regular la corriente de soldadura al valor deseado por medio de la empuñadura B-5; adaptar la corriente durante la soldadura al aporte térmico necesario real.
- Controlar el flujo correcto del gas.  
El encendido del arco eléctrico se obtiene con el contacto y el alejamiento del electrodo de tungsteno desde la pieza que hay que soldar. Esta modalidad de cebado causa menos interferencias electro-irradiadas y reduce al mínimo las inclusiones de tungsteno y el desgaste del electrodo.
- Apoyar la punta del electrodo en la pieza con una ligera presión.
- Levantar inmediatamente el electrodo de 2-3 mm obteniendo de esta forma el cebado del arco.  
La soldadura inicialmente genera una corriente reducida. Después de algunos instantes, se generará la corriente de soldadura que se ha configurado.
- Para interrumpir la soldadura, levantar rápidamente el electrodo desde la pieza.

## 11.3 DISPLAY TDT EN MODALIDAD TIG (Fig. L-12)

En la parte izquierda del display se visualizan las magnitudes reales de soldadura (corriente y tensión de soldadura)

## 12. SEÑALES DE ALARMA (TABLA 7)

El restablecimiento es automático en el momento de la terminación de la causa de alarma.

Mensajes de alarma que pueden visualizarse en el display:



DESCRIPCIÓN:
Alarma protección térmica
Alarma sobre/subtensión
Alarma tensión auxiliar
Alarma sobrecorriente en soldadura
Alarma cortocircuito en antorcha
Alarma anomalía arrastre
Alarma fuera de línea
Alarma línea-error
Alarma del grupo de enfriamiento

Cuando se apaga la soldadora puede producirse durante unos segundos la señalación de alarma por subida o bajada de tensión.

## 13. MENÚ CONFIGURACIONES (Fig. L-13)

### 13.1 MENÚ MODE (Fig. L-14)



Permite elegir la modalidad MIG-MAG entre las visualizaciones:

-  : todos los parámetros se visualizan como se ha descrito anteriormente.
-  : Fig. L-17. En esta modalidad se representa la pieza que se debe soldar y la forma del cordón de soldadura. Si se aprieta el pulsador C-6 se tiene acceso a todos los otros parámetros.



En modalidad "EASY" no se puede realizar la soldadura en modalidad MIG MAG y PoP.

### 13.2 MENÚ CONFIGURACIONES (Fig. L-15)



Permite configurar:

-  : idioma.
-  : hora y fecha.
-  : unidades de medida métricas o anglosajonas.

### 13.2.1 BLOQUEO DE FUNCIONES

Una vez seleccionado el icono de configuración  se deben apretar al mismo tiempo los pulsadores de avance de hilo (C-2) y de purga de gas (C-3) y a continuación se debe confirmar apretando la empuñadura multifunción (C-5). La pantalla que aparece contiene el icono  que si se selecciona permite configurar 3 niveles



diferentes de bloqueo de funciones:

-  : ninguna protección; se pueden navegar, configurar y modificar todos los parámetros de soldadura.
-  : protección intermedia; se pueden configurar solo los parámetros fundamentales de soldadura.
-  : protección máxima; no se puede modificar ningún parámetro.



### 13.3 MENÚ SERVICIO (Fig. L-16)

Permite obtener información sobre el estado de la soldadora.

#### 13.3.1 MENÚ INFO

-  : días (DDDD), horas (HH), minutos (mm) de funcionamiento de la soldadora.
-  : días (DDDD), horas (HH), minutos (mm) de trabajo de la soldadora.
-  : lista de alarmas.



#### 13.3.2 MENÚ FIRMWARE

-  : permite actualizar el software de la soldadora con llave USB.
-  : permite volver a configurar la soldadora con las condiciones iniciales.
-  : versiones de software instaladas.

#### 13.3.3 MENÚ DE INFORME

Permite generar un informe y guardarlo en una llave USB. En el informe se incluye diferente información relativa al estado de la soldadora (Software instalado, horas de vida o trabajo, alarmas, proceso de soldadura fijado, etc).

#### 13.3.4 CALIBRADO

Una vez seleccionado el icono de servicio  se deben apretar al mismo tiempo los pulsadores de avance de hilo (C-2) y de purga de gas (C-3) y a continuación se debe confirmar apretando la empuñadura multifunción (C-5). La pantalla que aparece contiene el icono  que si se selecciona permite calibrar la soldadora de



manera que sea conforme con la normativa EN50504.

### 13.4 MENÚ AQUA

Permite activar  / desactivar  el funcionamiento del G.R.A.

### 13.5 Menú configuración antorcha T1, T2, T3 (solo versión 3 antorchas)







Una vez seleccionado el icono  aparece una pantalla donde se representan los iconos de las 3 antorchas (Tab. 3):

-  : Antorcha T1
-  : Antorcha T2

-  : Antorcha T3

### 13.6 MENÚ JOBS (Fig. L-18)

Permite:

-  : guardar un trabajo en la memoria interior de la soldadora.
-  : cargar un trabajo anteriormente guardado.
-  : borrar un trabajo anteriormente guardado.
-  : importar trabajos desde un dispositivo USB.
-  : exportar trabajos a un dispositivo USB.
-  : registrar los parámetros de soldadura en el dispositivo USB.

## 14. MANTENIMIENTO



**¡ATENCIÓN! ANTES DE EFECTUAR LAS OPERACIONES DE MANTENIMIENTO, ASEGURARSE DE QUE LA SOLDADORA ESTÉ APAGADA Y DESCONECTADA DE LA RED DE ALIMENTACIÓN.**

**14.1 MANTENIMIENTO ORDINARIO:  
LAS OPERACIONES DE MANTENIMIENTO ORDINARIO PUEDEN SER EFECTUADAS POR EL OPERADOR.**

### 14.1.1 SOPLETE

- Evitar apoyar el soplete y su cable en piezas a alta temperatura; esto causaría la fusión de los materiales aislantes dejándolo rápidamente fuera de servicio.
- Comprobar periódicamente la estanqueidad de las tuberías y racores de gas.
- Acoplar cuidadosamente la pinza de ajuste del electrodo, mandril porta pinza con el diámetro del electrodo elegido para evitar un recalentamiento, una mala difusión del gas y el consiguiente funcionamiento anómalo.
- Controlar al menos una vez al día si las partes terminales del soplete están gastadas y correctamente montadas: boquilla, electrodo, pinza sujeta-electrodo, difusor de gas.
- Controlar, antes de cada utilización, el estado de desgaste y que el montaje de las partes terminales del soplete sea correcto: boquilla, electrodo, pinza de ajuste del electrodo, difusor de gas.

### 14.1.2 Alimentador de hilo

- Comprobar de manera frecuente el estado de desgaste de los rodillos del alimentador de hilo, quitar periódicamente el polvo metálico que se deposita en la zona de remolque (rodillos y alimentador de hilo de entrada y salida).

### 14.2 MANTENIMIENTO EXTRAORDINARIO

**LAS OPERACIONES DE MANTENIMIENTO EXTRAORDINARIO TIENEN QUE SER EJECUTADAS EXCLUSIVAMENTE POR PERSONAL EXPERTO O CAPACITADO EN ÁMBITO ELÉCTRICO MECÁNICO Y CUMPLIENDO LAS NORMAS TÉCNICAS IEC/EN 60974-4.**



**¡ATENCIÓN! ANTES DE QUITAR LOS PANELES DE LA SOLDADORA Y ACCEDER A SU INTERIOR ASEGURARSE DE QUE LA SOLDADORA ESTÉ APAGADA Y DESCONECTADA DE LA RED DE ALIMENTACIÓN.**

**Los controles que se puedan realizar bajo tensión en el interior de la soldadora pueden causar una descarga eléctrica grave originada por el contacto directo con partes en tensión y/o lesiones debidas al contacto directo con órganos en movimiento.**

- Periódicamente y en cualquier caso con una cierta frecuencia en función de la utilización y del nivel de polvo del ambiente, revisar el interior de la soldadora y quitar el polvo depositado en el transformador, reactancia y rectificador mediante un chorro de aire comprimido seco (máx. 10 bar)
- Evitar dirigir el chorro de aire comprimido a las tarjetas electrónicas; si es necesario limpiarlas, usar un cepillo muy suave y disolventes apropiados.
- Aprovechar la ocasión para comprobar que las conexiones eléctricas estén bien ajustadas y que los cableados no presenten daños en el aislamiento.
- Al final de estas operaciones volver a montar los paneles de la soldadora ajustando a fondo los tornillos de fijación.
- Evitar absolutamente efectuar operaciones de soldadura con la soldadora abierta.
- Después de haber ejecutado el mantenimiento o la reparación, restablecer las conexiones y los cableados como eran originariamente, prestando atención a que los mismos no entren en contacto con partes en movimiento o componentes que puedan alcanzar temperaturas elevadas. Clasificar todos los conductores como lo estaban originariamente, prestando atención a mantener bien separadas las conexiones del primario de alta tensión con respecto a los conductores secundarios de baja tensión.
- Utilizar todas las arandelas y los tornillos originales para volver a cerrar la carcasa de la máquina.

### 15. BUSQUEDA DE DAÑOS (TAB. 7)

**EN EL CASO DE FUNCIONAMIENTO INSATISFACTORIO, Y ANTES DE EFECTUAR COMPROBACIONES MAS SISTEMATICAS, O DIRIGIRSE A VUESTRO CENTRO DE ASISTENCIA, COMPROBAR QUE:**

- Con el interruptor general en "ON", se enciende la lámpara correspondiente; en caso contrario, el defecto normalmente reside en la línea de alimentación (cables, toma y/o clavija, fusibles, etc.).
- No esté presente una alarma de señalización de la intervención de la seguridad térmica, de sobre o subtensión o de cortocircuito.
- Ha sido observada la relación de intermitencia nominal; en caso de intervención de la protección termostática es preciso esperar el enfriamiento natural de la máquina; compruebe la funcionalidad del ventilador.
- Controlar la tensión de línea : si el valor es demasiado elevado o demasiado bajo la soldadora queda bloqueada.
- Compruebe que no hay cortocircuito a la salida de la máquina; en tal caso proceda a la eliminación de este inconveniente.
- Las conexiones del circuito de soldadura se efectúan correctamente, particularmente, que la pinza del cable de masa esté efectivamente conectada a la pieza, y sin interposición de materiales aislantes (p.ej. Barnices).
- El gas de protección usado sea correcto y en la justa cantidad.



	S.		S.
1. ALLGEMEINE SICHERHEITSVORSCHRIFTEN ZUM LICHTBOGENSCHWEISSEN.....	33	7.1.1 Einstellung der Parameter mit Spool Gun (nur in der Ausführung Einzelbrenner)...	37
2. EINFÜHRUNG UND ALLGEMEINE BESCHREIBUNG .....	34	7.2 Synergiebetrieb .....	37
2.1 HAUPTMERKMALE .....	34	7.2.1 ATC-Betrieb (Advanced Thermal Control) .....	37
2.2 GRUNDZUBEHÖR .....	34	7.2.2 Anwendung Spool Gun (nur in der Ausführung Einzelbrenner).....	37
2.3 SONDERZUBEHÖR.....	34	7.3 Betrieb im Modus AB Pulse .....	37
3. TECHNISCHE DATEN.....	34	7.4 Betrieb im Modus AB PoP (PULSE on PULSE) .....	37
3.1 TYPENSCHILD.....	34	7.5 Betrieb im Modus ROOT MIG .....	37
3.2 SONSTIGE TECHNISCHE DATEN:.....	35	7.6 Einstellung Brenner T1, T2, T3 (nur in der Ausführung 3 Brenner) .....	37
4. BESCHREIBUNG DER SCHWEISSMASCHINE .....	35	8. BEDIENUNG DES BRENNERKNOPFES .....	37
4.1 ÜBERWACHUNGS-, EINSTELLUNGS- UND ANSCHLUSSVORRICHTUNGEN .....	35	8.1 Einstellung des Modus zur Bedienung des Brennerknopfes (Abb. L-9) .....	37
4.1.1 SCHWEISSMASCHINE (Abb. B).....	35	8.2 Betätigungsarten des Brennerknopfes .....	37
4.1.2 BEDIENFELD DER SCHWEISSMASCHINE (Abb. C).....	35	9. SCHWEISSEN MIT KÜHLAGGREGAT (G.R.A.) (nur in der Ausführung 270A) .....	37
5. INSTALLATION.....	35	10. MMA-SCHWEISSEN: ERLÄUTERUNG DES VERFAHRENS.....	38
5.1 STANDORT DER SCHWEISSMASCHINE .....	35	10.1 ALLGEMEIN .....	38
5.2 ANSCHLUSS AN DAS STROMVERSORGUNGSNETZ.....	35	10.2 VERFAHRENSWEISE.....	38
5.2.1 Stecker und Steckdose .....	35	10.3 Einstellung MMA-Modus (Abb. L-10).....	38
5.3 VERBINDUNGEN DES SCHWEISSSTROMKREISES .....	35	11. WIG-DC-SCHWEISSEN: ERLÄUTERUNG DES VERFAHRENS.....	38
5.3.1 Empfehlungen .....	35	11.1 ALLGEMEIN.....	38
5.3.2 VERBINDUNGEN DES SCHWEISSSTROMKREISES IM MIG-MAG-BETRIEB .....	35	11.2 VERFAHREN (LIFT-ZÜNDUNG).....	38
5.3.2.1 Anschluss an die Gasflasche (bei Anwendung).....	35	11.3 TFT-DISPLAY IM WIG-MODUS (Abb. L-12).....	38
5.3.2.2 Anschluss des Schweißstromrückleitungskabels.....	35	12. ALARMMELDUNGEN (TAB. 7).....	38
5.3.2.3 Brenner (Abb. B) .....	35	13. EINSTELLUNGSMENÜ (Abb. L-13) .....	38
5.3.2.4 Spool Gun (nur in der Ausführung Einzelbrenner) (Abb. B).....	35	13.1 MODE-MENÜ (Abb. L-14).....	38
5.3.3 VERBINDUNGEN DES SCHWEISSSTROMKREISES IM WIG-BETRIEB .....	35	13.2 SETUP-MENÜ (Abb. L-15).....	38
5.3.3.1 Anschluss an die Gasflasche .....	35	13.2.1 FUNKTIONSSPERRE.....	38
5.3.3.2 Anschluss des Schweißstromrückleitungskabels.....	36	13.3 SERVICE-MENÜ (Abb. L-16).....	38
5.3.3.3 Brenner .....	36	13.3.1 INFORMATIONSMENÜ .....	38
5.3.4 VERBINDUNGEN DES SCHWEISSSTROMKREISES IM MMA-BETRIEB .....	36	13.3.2 FIRMWARE-MENÜ .....	38
5.3.4.1 Anschluss Schweißkabel Elektrodenklemme.....	36	13.3.3 REPORT-MENÜ .....	38
5.3.4.2 Anschluss des Schweißstromrückleitungskabels.....	36	13.3.4 EINSTELLUNGEN .....	38
5.4 EINLEGEN DER DRAHTSPULE (Abb. G, G1, G2) .....	36	13.4 AQUA-MENÜ .....	39
5.5 AUSTAUCH DER DRAHTFÜHRUNGSSEELE AM BRENNER (ABB. H) .....	36	13.5 Einstellungsamenü Brenner T1, T2, T3 (nur in der Ausführung 3 Brenner) .....	39
5.5.1 Spiralförmige Führungsseele für Stahldrähte.....	36	13.6 JOBS-MENÜ (Abb. L-18) .....	39
5.5.2 Führungsseele aus synthetischem Material für Aluminiumdrähte .....	36	14. WARTUNG .....	39
5.6 EINLEGEN DER DRAHTSPULE IN DIE SPOOL GUN (nur in der Ausführung Einzelbrenner) (Abb. I).....	36	14.1 PLANMÄSSIGE WARTUNG: .....	39
6. MIG/MAG-SCHWEISSEN: BESCHREIBUNG DES VERFAHRENS.....	36	14.1.1 BRENNER.....	39
6.1 SHORT ARC (KURZLICHTBOGEN) .....	36	14.1.2 Drahtzufuhr .....	39
6.2 WERKSTOFFÜBERGANG AB PULSE (PULSIERENDER LICHTBOGEN) .....	36	14.2 AUSSERORDENTLICHE WARTUNG.....	39
6.3 WERKSTOFFÜBERGANG BEI KALTEM LICHTBOGEN (ROOT MIG).....	37	15. FEHLERSUCHE (TAB. 7).....	39
7. BETRIEBSART MIG-MAG.....	37		
7.1 Handbetrieb .....	37		

## ENDLOSSCHWEISSMASCHINE ZUM LICHTBOGENSCHWEISSEN IN DEN VERFAHREN MIG-MAG, FLUX WIG UND MMA IN BERUF UND GEWERBE.

Anmerkung: Nachfolgend wird der Begriff „Schweißmaschine“ verwendet.

**1. ALLGEMEINE SICHERHEITSVORSCHRIFTEN ZUM LICHTBOGENSCHWEISSEN**  
Der Bediener muß im sicheren Gebrauch der Schweißmaschine ausreichend unterwiesen sein. Er muß über die Risiken bei den Lichtbogenschweißverfahren, über die Schutzvorkehrungen und das Verhalten im Notfall informiert sein. (Siehe auch die Norm „EN 60974-9: Lichtbogenschweißeinrichtungen. Teil 9: Errichten und Betreiben“).



- Vermeiden Sie den direkten Kontakt mit dem Schweißstromkreis; die von der Schweißmaschine bereitgestellte Leerlaufspannung ist unter bestimmten Umständen gefährlich.
- Das Anschließen der Schweißkabel, Prüfungen und Reparaturen dürfen nur ausgeführt werden, wenn die Schweißmaschine ausgeschaltet und vom Versorgungsnetz genommen ist.
- Bevor Verschleißteile des Brenners ausgetauscht werden, muß die Schweißmaschine ausgeschaltet und vom Versorgungsnetz genommen werden.
- Die Elektroinstallation ist im Einklang mit den einschlägigen Vorschriften und Unfallverhütungsbestimmungen vorzunehmen.
- Die Schweißmaschine darf ausschließlich an ein Versorgungsnetz mit geerdetem Nullleiter angeschlossen werden.
- Stellen Sie sicher, daß die Strombuchse korrekt mit der Schutzerde verbunden ist.
- Die Schweißmaschine darf nicht in feuchter oder nasser Umgebung oder bei Regen benutzt werden.
- Keine Kabel mit verschlissener Isolierung oder gelockerten Verbindungen benutzen.
- Ist eine Einheit zur Flüssigkeitskühlung vorhanden, darf diese nur bei ausgeschalteter und vom Versorgungsnetz getrennter Schweißmaschine befüllt werden.



- Schweißen Sie nicht auf Containern, Gefäßen oder Rohrleitungen, die entflammare Flüssigkeiten oder Gase enthalten oder enthalten haben.
- Arbeiten Sie nicht auf Werkstoffen, die mit chlorierten Lösungsmitteln gereinigt worden sind. Arbeiten Sie auch nicht in der Nähe dieser Lösungsmittel.
- Nicht an Behältern schweißen, die unter Druck stehen.
- Entfernen Sie alle entflammaren Stoffe (z. B. Holz, Papier, Stoffetzen o. ä.)
- Sorgen Sie für ausreichenden Luftaustausch oder geeignete Hilfsmittel, um die beim Schweißen in Lichtbogennähe freiwerdenden Rauchgase abzuführen. Es ist systematisch zu untersuchen, welche Grenzwerte für die jeweilige Zusammensetzung, Konzentration und Einwirkungsdauer der Schweißabgase

gelten.

- Die Gasflasche muß vor Wärmequellen einschließlich Sonneneinstrahlung geschützt werden (falls verwendet).



- Der Brenner, das Werkstück und eventuell geerdete (und zugängliche) Metallteile in der Nähe sind elektrisch sachgerecht zu isolieren. Dies kann normalerweise erreicht werden durch das Anlegen von für diesen Zweck vorgesehenen Handschuhen, Schuhen, Kopfbedeckungen und Kleidungsstücken und durch den Einsatz von Trittbrettern oder isolierenden Matten.
- Die Augen sind stets mit geeigneten, den Normen UNI EN 169 oder UNI EN 379 entsprechenden und auf Masken montierten Filtern oder mit Helmen zu schützen, die der Norm UNI EN 175 genügen. Verwenden Sie feuerhemmende Schutzkleidung (nach der Norm UNI EN 11611) und Schweißhandschuhe (nach der Norm UNI EN 12477), um zu vermeiden, dass die Haut der vom Lichtbogen ausgehenden ultravioletten und infraroten Strahlung ausgesetzt wird. Auch andere, sich in der Nähe aufhaltende Personen sind mit nicht reflektierenden Schirmen und Vorhängen zu schützen.
- Geräuschemission: Wenn aufgrund besonders intensiver Schweißarbeiten ein persönlicher täglicher Expositionspegel (LEPd) von mindestens 85 dB(A) ermittelt wird, ist die Verwendung sachgerechter persönlicher Schutzmittel vorgeschrieben (Tab. 1).



- Beim Übergang des Schweißstroms entstehen elektromagnetische Felder (EMF) in der Nähe des Schweißstromkreises. Die elektromagnetischen Felder können medizinische Hilfen beeinträchtigen (z. B. Herzschrittmacher, Atemhilfen oder Metallprothesen). Für die Träger dieser Hilfen müssen angemessene Schutzmaßnahmen getroffen werden, beispielsweise indem man ihnen der Zugang zum Betriebsbereich der Schweißmaschine untersagt.
- Diese Schweißmaschine genügt den technischen Produktstandards für den ausschließlichen Gebrauch im Gewerbebereich und für berufliche Zwecke. Die Einhaltung der Basisgrenzwerte, die für die Einwirkung elektromagnetischer Felder auf den Menschen im häuslichen Umfeld gelten, ist nicht sichergestellt.

Der Bediener muss die folgenden Vorkehrungen treffen, um die Einwirkung elektromechanischer Felder zu reduzieren:

- Die beiden Schweißkabel sind möglichst nahe beieinander zu fixieren.
- Der Kopf und der Rumpf sind so weit wie möglich vom Schweißstromkreis fernzuhalten.
- Die Schweißkabel dürfen unter keinen Umständen um den Körper gewickelt

werden.

- Beim Schweißen darf sich der Körper nicht inmitten des Schweißstromkreises befinden. Halten Sie beide Kabel auf derselben Körperseite.
- Schließen Sie das Stromrückleitungskabel möglichst nahe der Schweißnaht an das Werkstück an.
- Nicht nahe neben der Schweißmaschine, auf der Schweißmaschine sitzend oder an die Schweißmaschine gelehnt schweißen (Mindestabstand: 50 cm).
- Keine ferromagnetischen Objekte in der Nähe des Schweißstromkreises lassen.
- Mindestabstand  $d=20\text{cm}$  (Abb. R).



- Gerät der Klasse A:

Diese Schweißmaschine genügt den Anforderungen des technischen Produktstandards für den ausschließlichen Gebrauch im Gewerbebereich und zu beruflichen Zwecken. Die elektromagnetische Verträglichkeit in Wohngebäuden einschließlich solcher Gebäude, die direkt über das öffentliche Niederspannungsnetz versorgt werden, ist nicht sichergestellt.



#### ZUSÄTZLICHE SICHERHEITSVORKEHRUNGEN

- SCHWEISSARBEITEN:

- in Umgebungen mit erhöhter Stromschlaggefahr;
- in beengten Räumen;
- in Anwesenheit entflammbarer oder explosionsgefährlicher Stoffe; MUSS ein "verantwortlicher Fachmann" eine Abwägung der Umstände vornehmen. Diese Arbeiten dürfen nur in Anwesenheit weiterer Personen durchgeführt werden, die im Notfall eingreifen können. Es MÜSSEN die technischen Schutzmittel verwendet werden, die in 7.10; A.8; A.10 der Norm „EN 60974-9: Lichtbogenschweißeinrichtungen. Teil 9: Errichten und Betreiben“ genannt sind.
- MUSS das Schweißen verboten werden, wenn die Schweißmaschine oder das Drahtvorschubsystem vom Bediener getragen werden (etwa an Riemen).
- MUSS das Schweißen untersagt werden, wenn der Bediener über Bodenhöhe tätig wird, es sei denn, er benutzt eine Sicherheitsplattform.
- SPANNUNG ZWISCHEN ELEKTRODENKLEMMEN ODER BRENNERN: Wird mit mehreren Schweißmaschinen an einem einzigen Werkstück oder an mehreren, elektrisch miteinander verbundenen Werkstücken gearbeitet, können sich die Leerlaufspannungen zwischen zwei verschiedenen Elektrodenklemmen oder Brennern gefährlich aufsummieren bis hin zum Doppelten des zulässigen Grenzwertes. Ein Fachkoordinator hat eine Instrumentenmessung vorzunehmen, um festzustellen, ob ein Risiko besteht und ob die angemessenen Schutzmaßnahmen nach Punkt 7.9 der Norm „EN 60974-9: Lichtbogenschweißeinrichtungen. Teil 9: Errichten und Betreiben“ angewendet werden können.
- Die Schweißmaschine darf jeweils nur von einer einzelnen Person verwendet werden.
- Der Bediener muss das Kabel mit der Elektrodenhalterzange nach Abschluss des MMA-Schweißens von der Maschine trennen.
- Dritten ist der Zugang zum Umgebungsbereich der Schweißmaschine zu untersagen. Die Schweißmaschine darf zudem nicht unbeaufsichtigt bleiben.
- Die nicht verwendeten Brenner sind wieder in ihre Aufnahmen einzufügen.



#### RESTRISIKEN

- KIPPGEFAHR: Die Schweißmaschine ist auf einer waagerechten Fläche aufzustellen, die das Gewicht tragen kann; andernfalls (z. B. bei Bodengefälle, unregelmäßigem Untergrund etc) besteht Kippgefahr.
- UNSACHGEMÄSSER GEBRAUCH: Der Gebrauch der Schweißmaschine für andere als die vorgesehenen Arbeiten ist gefährlich (z. B. Auftauen von Wasserleitungen).
- UNSACHGEMÄSSER GEBRAUCH: Die Verwendung der Schweißmaschine gleichzeitig durch mehr als einen Bediener ist gefährlich.
- UMSTELLEN DER SCHWEISSMASCHINE: Die Gasflasche (falls verwendet) immer so absichern, dass sie nicht versehentlich Umfallen kann.
- Es ist untersagt, den Griff als Mittel zum Aufhängen der Schweißmaschine zu benutzen.



Die Schutzvorrichtungen und beweglichen Teile des Schweißmaschinenmantels und des Drahtvorschubsystems müssen vor dem Anschluß der Schweißmaschine an das Versorgungsnetz an Ort und Stelle angebracht sein.



**VORSICHT! Vor jedem manuellen Eingriff an Bewegungsteilen des Drahtvorschubsystems MUSS DIE SCHWEISSMASCHINE AUSGESCHALTET UND VON DER STROMVERSORGUNG GENOMMEN WERDEN. Beispiele:**

- Austausch Rollen oder Drahtführung;
- Einsetzen des Drahtes in die Rollen;
- Zuführen der Drahtspule;
- Reinigung der Rollen, der Zahnräder und der darunter liegenden Bereiche
- Schmieren der Zahnräder

## 2. EINFÜHRUNG UND ALLGEMEINE BESCHREIBUNG

Diese Schweißmaschine ist eine Stromquelle für das Lichtbogenschweißen, die speziell ausgelegt ist zum MAG-Schweißen von Kohlenstoffstählen oder schwach legierten Stählen mit dem Schutzgas  $\text{CO}_2$  oder mit Argon/ $\text{CO}_2$ -Gemischen sowie mit Voll- oder Seelendrahtelektroden (rohrförmig).

Geeignet ist sie zudem zum MIG-Schweißen von rostfreien Stählen mit Argongas + 1-2% Sauerstoff und Aluminium sowie  $\text{CuSi}_3$ ,  $\text{CuAl}_8$  (Löten) mit Argongas. Eingesetzt werden in diesem Fall Elektrodrähte, deren Zusammensetzung dem Werkstück angepasst ist.

Die Schweißmaschine ist besonders geeignet, um im Bereich Leichtbaukonstruktionen und Karosserie verzinkte Bleche, High-Stress-Bleche (Bleche mit hoher Streckgrenze), rostfreie Bleche und Aluminium zu schweißen. Im SYNERGIEBETRIEB ist neben

einer zügigen und einfachen Einstellung der Schweißparameter stets die wirksame Kontrolle des Lichtbogens und der Schweißqualität gewährleistet.

Die Schweißmaschine kann mit einem Brenner SPOOL GUN zum Einsatz kommen, der zum Schweißen von Aluminium und Stählen verwendet wird, wenn ein großer Abstand zwischen dem Generator und dem Werkstück besteht (nur in der Ausführung Einzelbrenner).

Die Schweißmaschine ist mit ihrer Kontaktzündung (Modus LIFT ARC) auch geeignet zum WIG-Gleichstromschweißen (DC) sämtlicher Stähle (Kohlenstoffstähle, niedrig und hoch legierte Stähle) und von Schwermetallen (Kupfer, Nickel, Titan und ihre Legierungen) mit reinem Schutzgas Ar (99.9%) oder - bei besonderen Einsätzen - mit Argon-Helium-Gemischen. Unter Verwendung von umhüllten Elektroden (Rutil, sauer, basisch) kann sie auch eingesetzt werden zum MMA-Elektrodenschweißen mit Gleichstrom (DC).

## 2.1 HAUPTMERKMALE

### MIG-MAG

- Betriebsarten:

- manuell;
- synergistisch;
- AB Pulse;
- AB PoP;
- Root Mig;
- Anzeige von Drahtgeschwindigkeit, Spannung und Schweißstrom auf dem Display.
- Betriebsarten 2T, 4T, 4T Bi-level, Spot.
- Automatische Erkennung SPOOL GUN (nur in der Ausführung Einzelbrenner) und PUSH PULL.
- Automatische Erkennung Wasserkühlaggregat G.R.A. (nur Ausführung R.A.).

### WIG

- LIFT-Zündung.
- Anzeige von Spannung und Schweißstrom auf dem TFT-Display.

### MMA

- Regulierung Arc-force, Hot-start.
- Vorrichtung VRD.
- Anti-Stick-Schutz.
- Anzeige von Spannung und Schweißstrom auf dem TFT-Display.

### SONSTIGES

- Sprachauswahl.
- Einstellung metrisches oder anglosächsisches System.
- Einstellung des Anzeigemodus (Standard oder Easy).
- Maschineneinstellungen möglich (Spannung, Strom, Drahtgeschwindigkeit).
- Individuelle Programme können abgespeichert, aufgerufen, importiert und exportiert werden.
- Möglichkeit zur Aufzeichnung von Schweißarbeiten.

### SCHUTZEINRICHTUNGEN

- Thermostatschutz.
- Schutz gegen Kurzschlüsse durch Kontakt zwischen Brenner und Masse.
- Schutz gegen Störspannungen (zu hohe oder zu geringe Versorgungsspannungen).
- Anti-Stick-Schutz (MMA).
- Schutz gegen zu geringen Druck im Kühlwasserkreislauf des Brenners (nur Ausführung R.A.).

## 2.2 GRUNDZUBEHÖR

- Brenner (nur in der Ausführung Einzelbrenner).
- 3 Brenner (nur in der Ausführung 3 Brenner).
- Stromrückleitungskabel einschließlich Masseklemme.
- Brennerhalterung.

## 2.3 SONDERZUBEHÖR

- Adapter Argonflasche.
- SPOOL GUN (nur in der Ausführung Einzelbrenner).
- Selbstverdunkelnde Schweißschutzmaske.
- MIG/MAG-Schweißsatz.
- MMA-Schweißsatz.
- WIG-Schweißsatz.
- Brenner PUSH PULL.
- Kartensatz PUSH PULL.
- Wasserkühlaggregat G.R.A. (nur Ausführung 270A).

## 3. TECHNISCHE DATEN

### 3.1 TYPENSCHILD

Die wichtigsten Angaben über die Bedienung und Leistungen der Schweißmaschine sind auf dem Typenschild zusammengefaßt:

#### Abb. A

- 1- EUROPÄISCHE Referenznorm für die Sicherheit und den Bau von Lichtbogenschweißmaschinen.
- 2- Symbol für den inneren Aufbau der Schweißmaschine.
- 3- Symbol für das vorgesehene Schweißverfahren.
- 4- Symbol S: Weist darauf hin, daß Schweißarbeiten in einer Umgebung mit erhöhter Stromschlaggefahr möglich sind (z. B. in der Nähe großer metallischer Massen).
- 5- Symbol der Versorgungsleitung:
  - 1~ : Wechselspannung einphasig;
  - 3~ : Wechselspannung dreiphasig.
- 6- Schutzart der Umhüllung.
- 7- Kenndaten der Versorgungsleitung:
  - $U_1$  : Wechselspannung und Frequenz für die Versorgung der Schweißmaschine (Zulässige Grenzen  $\pm 10\%$ );
  - $I_{1\text{max}}$  : Maximale Stromaufnahme der Leitung.
  - $I_{1\text{eff}}$  : Tatsächliche Stromversorgung
- 8- Leistungen des Schweißstromkreises:
  - $U_0$  : Maximale Leerlaufspannung (geöffneter Schweißstromkreis).
  - $I_{U_0}$  : Entsprechender Strom und Spannung, normalisiert, die von der Schweißmaschine während des Schweißvorganges bereitgestellt werden können.
  - X : Einschaltdauer: Gibt die Dauer an, für welche die Schweißmaschine den entsprechenden Strom bereitstellen kann (gleiche Spalte). Wird ausgedrückt in % basierend auf einem 10-minütigen Zyklus (Bsp: 60% = 6 Minuten Arbeit, 4 Minuten Pause usw.).
  - Werden die Gebrauchsfaktoren (Angaben des Typenschildes bezogen auf eine Raumtemperatur von  $40^\circ\text{C}$ ) überschritten, schreitet die thermische Absicherung ein (die Schweißmaschine wird in den Stand-by-Modus versetzt).

- bis die Temperatur den Grenzwert wieder unterschritten hat.
- **AV-AV** : Gibt den Regelbereich des Schweißstroms (Minimum - Maximum) bei der entsprechenden Lichtbogen Spannung an.
- 9- Seriennummer für die Identifizierung der Schweißmaschine (wird unbedingt benötigt für die Anforderung des Kundendienstes, die Bestellung von Ersatzteilen und die Nachverfolgung der Produktherkunft).
- 10-  : Für den Leitungsschutz erforderlicher Wert der tragenden Sicherungen.
- 11- Symbole mit Bezug auf Sicherheitsnormen. Die Bedeutung ist im Kapitel 1 "Allgemeine Sicherheit für das Lichtbogenschweißen" erläutert.

Anmerkung: Das Typenschild in diesem Beispiel gibt nur die Bedeutung der Symbole und Ziffern wieder, die genauen Werte der technischen Daten für Ihre eigene Schweißmaschine ist unmittelbar dem dort sitzenden Typenschild zu entnehmen.

### 3.2 SONSTIGE TECHNISCHE DATEN:

- **SCHWEISSMASCHINE**: siehe Tabelle 1 (TAB. 1)
- **MIG-BRENNER**: siehe Tabelle 2 (TAB. 2)
- **WIG-BRENNER**: siehe Tabelle 4 (TAB. 4)
- **ELEKTRODENKLEMMLE**: siehe Tabelle 5 (TAB. 5)

Das Gewicht der Schweißmaschine ist in Tabelle 1 genannt (TAB. 1).

## 4. BESCHREIBUNG DER SCHWEISSMASCHINE

### 4.1 ÜBERWACHUNGS-, EINSTELLUNGS- UND ANSCHLUSSVORRICHTUNGEN

#### 4.1.1 SCHWEISSMASCHINE (Abb. B)





##### Vorderseite:

- 1- Bedienfeld (siehe Beschreibung);
- 2- Brenneranschluss und SPOOL GUN (nur in der Ausführung Einzelbrenner).
- 3- Stecker Steuerkabel Brenner PUSH PULL und SPOOL GUN (nur in der Ausführung Einzelbrenner).
- 4- Plus-Buchse (+) für den Schnellanschluss des Schweißkabels;
- 5- Minus-Buchse (-) für den Schnellanschluss des Schweißkabels;
- 6- Kabel und Klemme für Erdrückleitung;
- 7- SPOOL GUN (optional);
- 8- Schweißkabel und -Brenner.
- 9- Stecker Rücklauf (rot) Kühlflüssigkeit (nur Ausführung R.A.).
- 10- Stecker Einlauf (blau) Kühlflüssigkeit (nur Ausführung R.A.).
- 11- Verschluss Flüssigkeitsbehälter (nur Ausführung R.A.).

##### Rückseite:

- 12- Hauptschalter ON/OFF;
- 13- Versorgungskabel;
- 14- Steckverbinder der Schutzgasleitung Brenner;
- 15- Schutzsicherung G.R.A. (nur Ausführung R.A.).
- 16- Steckverbinder der Schutzgasleitung Brenner T1.
- 17- Steckverbinder der Schutzgasleitung Brenner T2.
- 18- Steckverbinder der Schutzgasleitung Brenner T3.

#### 4.1.2 BEDIENFELD DER SCHWEISSMASCHINE (Abb. C)

- 1- TFT-Display.
- 2- Taste manueller Drahtvorschub. Ohne den Brennerknopf betätigen zu müssen, ist der Vorschub des Drahtes in der Führungsseele des Brenners möglich; zeitlich begrenzt und gleichbleibende Vorschubgeschwindigkeit.
- 3- Taste zum manuellen Aktivieren des Gaselektroventils. Möglichkeit des Gasstroms (Reinigung Rohrleitungen, Einstellung Durchsatz) ohne den Brennerknopf betätigen zu müssen. Bei einmaligem Drücken bleibt das Elektroventil 10 Sekunden lang oder bis zu einem weiteren Drücken aktiviert.
- 4- Multifunktions Taste:
  -  : Zugriff auf das Hauptmenü;
  -  : Aktivierung / Deaktivierung des auf dem Schweißbildschirms anzuzeigenden Parameters;
- 5- Multifunktionsknopf:
  - durch Drehen können die verschiedenen Menüpunkte durchlaufen werden;
  - durch Drücken kann auf den gewählten Menüpunkt zugegriffen werden, durch Drehen kann der Wert verändert werden, durch erneutes Drücken wird der Wert bestätigt;
  - durch mindestens 3 Sekunden langes Drücken können die Variablen im Synergiemodus eingestellt werden (Werkstofftyp, Drahtdurchmesser, Gasart, 2T, 4T, 4T Bi-level, SPOT).
- 6- Multifunktions Taste:
  -  : Zugriff des auf dem Schweißbildschirms anzuzeigenden Parameters;
  -  : zurück zum Obermenü.
  -  : Bestätigung der ausgewählten Werte.
- 7- USB-Port.

## 5. INSTALLATION



**ACHTUNG! BEI ALLEN ARBEITEN ZUR INSTALLATION UND VORNAHME DER STROMANSCHLÜSSE MUSS DAS SCHWEISSGERÄT UNBEDINGT AUSGESCHALTET UND VOM VERSORGNUNGSNETZ GETRENNT SEIN. DIE ELEKTROANSCHLÜSSE DÜRFEN AUSSCHLIESSLICH VON FACHPERSONAL HERGESTELLT WERDEN.**

### HERSTELLEN DES BETRIEBSZUSTANDES (Abb. D, D1, D2a-b)

Die Schweißmaschine auspacken und die losen Teile in der Verpackung zusammenbauen.

### Zusammenfügen Rückleitungskabel-Zange Abb. E

### Zusammenfügen Schweißkabel-Elektrodenzange ABB. F

Installation G.R.A. (nur Ausführung R.A.): die Betriebsanleitung, die sich im Kühlaggregat befindet, heranziehen.

### 5.1 STANDORT DER SCHWEISSMASCHINE



Wählen Sie den Installationsort so, dass nichts die Ein- und Austrittsöffnungen für die Kühlluft behindert. Stellen Sie gleichzeitig sicher, dass keine leitenden Stäube, korrosionsfördernden Dämpfe, Feuchtigkeit etc. angesaugt werden.

Um die Schweißmaschine herum müssen mindestens 250 mm frei bleiben.



**ACHTUNG! Stellen Sie die Schweißmaschine auf einer ebenen Fläche auf, die stark genug ist, um das Gewicht zu tragen. Auf diese Weise wird einem Umkippen oder einem gefährlichen Verrutschen vorgebeugt.**

### 5.2 ANSCHLUSS AN DAS STROMVERSORGNUNGSNETZ

- Bevor Stromanschlüsse hergestellt werden, ist zu prüfen, ob die Daten auf dem Typenschild der Schweißmaschine mit der Netzspannung und der Netzfrequenz übereinstimmen, die am Installationsort bereitgestellt werden.
- Die Schweißmaschine darf ausschließlich an ein Versorgungssystem mit geerdetem Nullleiter angeschlossen werden.
- Zum Schutz gegen indirekten Kontakt sind Leistungsschalter des folgenden Typs zu verwenden:
  - Typ A (  ) für einphasige Maschinen.
  - Typ B (  ) für dreiphasige Maschinen.
- Um den Anforderungen der Norm EN 61000-3-11 (Flicker) zu genügen, wird der Anschluss der Schweißmaschine an solchen Schnittstellen des Versorgungsnetzes empfohlen, die eine Impedanz von unter  $Z_{max} = 0.24 \text{ Ohm}$  aufweisen.
- Die Schweißmaschine genügt den Anforderungen der Norm IEC/EN 61000-3-12.

#### 5.2.1 Stecker und Steckdose

Verbinden Sie mit dem Versorgungskabel einen Normstecker (3P + P.E) mit ausreichender Stromfestigkeit und richten Sie eine Netzdose ein mit Schmelzsicherungen oder Leistungsschalter. Der zugehörige Erdungsanschluß muß mit dem Schutzleiter (gelb-grün) verbunden der Versorgungsleitung verbunden werden. In Tabelle (TAB. 1) sind die empfohlenen Amperewerte der tragenden Leitungssicherungen aufgeführt, die auszuwählen sind nach dem von der Schweißmaschine abgegebenen max. Nennstrom und der Versorgungsnennspannung.



**ACHTUNG! Bei Missachtung der obigen Regeln ist das vom Hersteller vorgesehene Sicherheitssystem (Klasse I) unwirksam, was schwere Folgerisiken für Personen (z. B. durch Stromschlag) und Sachwerte (z. B. Brandgefahren) nach sich zieht.**

### 5.3 VERBINDUNGEN DES SCHWEISSSTROMKREISES

#### 5.3.1 Empfehlungen



**ACHTUNG! BEVOR DIE FOLGENDEN ANSCHLÜSSE HERGESTELLT WERDEN, IST SICHERZUSTELLEN, DASS DIE SCHWEISSMASCHINE AUSGESCHALTET UND VOM VERSORGNUNGSNETZ GETRENNT IST.**

Die Tabelle 1 (TAB. 1) enthält die Werte, die abhängig vom Höchststrom, der von der Schweißmaschine bereitgestellt wird, für die Schweißkabel (in mm<sup>2</sup>) empfohlen werden.

Außerdem:

- Die Stecker der Schweißkabel bis ganz hinten in die Schnellanschlüsse (falls vorhanden) drehen, um einen einwandfreien elektrischen Kontakt sicherzustellen, weil die Steckverbinder sonst überhitzen, was zu raschen Funktionseinbußen und zum Verlust ihrer Wirksamkeit führt.
- Die Schweißkabel müssen so kurz wie möglich gehalten werden.
- Vermeiden Sie es, anstelle des Schweißstromrückleitungskabels Metallstrukturen zu verwenden, die nicht zum Werkstück gehören. Dies kann die Sicherheit gefährden und zu unbefriedigenden Schweißergebnissen führen.

#### 5.3.2 VERBINDUNGEN DES SCHWEISSSTROMKREISES IM MIG-MAG-BETRIEB

##### 5.3.2.1 Anschluss an die Gasflasche (bei Anwendung)

- Gasflasche, die auf die Auflagefläche des Wagens geladen werden kann: max. 30 kg.
- Den Druckminderer (\*) an das Ventil der Gasflasche schrauben. Zwischenzuschalten ist das als Zubehör im Lieferumfang enthaltene Reduzierstück, wenn Argongas oder ein Argon/CO<sub>2</sub>-Gemisch verwendet wird.
- Den Gaszufuhrschlauch an das Reduzierstück anschließen und die Schlauchschelle anziehen.
- Die Stellmutter des Druckminderers lockern, bevor das Flaschenventil geöffnet wird. (\*) Separat zu erwerbendes Zubehör, wenn nicht im Lieferumfang des Produktes enthalten.

##### 5.3.2.2 Anschluss des Schweißstromrückleitungskabels

Dieses Kabel ist möglichst nahnah mit dem Werkstück oder der Metallbank zu verbinden, auf dem das Werkstück aufliegt.

##### 5.3.2.3 Brenner (Abb. B)

Den Brenner (B-8) in die dafür vorgesehene Steckbuchse (B-2) einfügen und die zum Feststellen dienende Ringmutter von Hand ganz festschrauben. Bereiten Sie den Brenner auf die erstmalige Zuführung des Drahtes vor, indem Sie die Düse und das Kontaktrohr ausbauen, damit der Draht leichter austreten kann. Die externen Kühlleitungen an die zugehörigen Verbindungen anschließen. Dabei folgendes beachten:



: FLÜSSIGKEITSEINLAUF (kalt - blaue Verbindung)



: FLÜSSIGKEITSRÜCKLAUF (warm - rote Verbindung)

##### 5.3.2.4 Spool Gun (nur in der Ausführung Einzelbrenner) (Abb. B)

Die Spool Gun (B-6) in die dafür vorgesehene Steckbuchse (B-2) einfügen und die zum Feststellen dienende Ringmutter von Hand ganz festschrauben. Zudem den Stecker des Steuerkabels in die zugehörige Buchse (B-5) einfügen. Die Schweißmaschine erkennt die Spool Gun automatisch.

#### 5.3.3 VERBINDUNGEN DES SCHWEISSSTROMKREISES IM WIG-BETRIEB

##### 5.3.3.1 Anschluss an die Gasflasche

- Den Druckminderer an das Ventil der Gasflasche schrauben. Falls erforderlich, das als Sonderzubehör erhältliche Reduzierstück dazwischen einfügen.
- Den Gaszufuhrschlauch an das Reduzierstück anschließen und die im Lieferumfang enthaltene Schlauchschelle anziehen.
- Die Stellmutter des Druckminderers lockern, bevor das Flaschenventil geöffnet wird.
- Die Flasche öffnen und die Gasmenge (l/min) gemäß den Richtwerten regeln, welche die Tabelle bezüglich des Verfahrens nennt (TAB. 6). Eine mögliche

Nachregelung der ausströmenden Gasmenge kann während des Schweißens mit der Ringmutter des Druckminderers vorgenommen werden. Prüfen Sie die Leitungen und Verbindungsstücke auf Dichtigkeit.



**ACHTUNG! Das Ventil der Gasflasche ist bei Beendigung der Arbeit stets zu schließen.**

### 5.3.3.2 Anschluss des Schweißstromrückleitungskabels

- Dieses Kabel ist möglichst nahe der Schweißnaht an das Werkstück oder an den Metalltisch anzuschließen. Dieses Kabel ist an die Klemme mit dem Symbol (+) anzuschließen (Abb. B-7).

### 5.3.3.3 Brenner

- Das Strom führende Kabel in den zugehörigen Schnellanschluss (-) einfügen (Abb. B-8). Den Gasschlauch des Brenners mit der Flasche verbinden.

### 5.3.4 VERBINDUNGEN DES SCHWEISSSTROMKREISES IM MMA-BETRIEB

Fast alle umhüllten Elektroden sind an den Pluspol (+) des Generators anzuschließen. Nur sauerumhüllte Elektroden werden an den Minuspol (-) gelegt.

#### 5.3.4.1 Anschluss Schweißkabel Elektrodenklemme

Am Ende des Schweißkabels befindet sich eine spezielle Klemme, welche das blanke Teil der Elektrode festhält. Dieses Kabel ist an die Klemme mit dem Symbol (+) anzuschließen (Abb. B-7).

#### 5.3.4.2 Anschluss des Schweißstromrückleitungskabels

- Dieses Kabel ist möglichst nahe der Schweißnaht an das Werkstück oder an den Metalltisch anzuschließen. Dieses Kabel ist an die Klemme mit dem Symbol (-) anzuschließen (Abb. B-8).

### 5.4 EINLEGEN DER DRAHTSPULE (Abb. G, G1, G2)



**ACHTUNG! BEVOR BEGONNEN WIRD, DEN DRAHT EINZULEGEN, IST SICHERZUSTELLEN, DASS DIE SCHWEISSMASCHINE AUSGESCHALTET UND VOM STROMVERSÖRGUNGSNETZ GETRENNT IST.**

ÜBERPRÜFEN SIE, OB DIE DRAHTVORSCHUBROLLEN, DIE DRAHTFÜHRUNGSSEELE UND DAS KONTAKTROHR DES BRENNERS DEM DURCHMESSER UND DER BESCHAFFENHEIT DES ZU VERWENDENDEN DRAHTES ENTSPRECHEN UND DASS SIE KORREKT MONTIERT SIND. BEIM EINFÄDELN DES DRAHTES KEINE SCHUTZHANDSCHUHE TRAGEN.

- Die Klappe des Haspelfachs öffnen.
- Den Verschlussring der Spule lockern.
- Die Drahtspule auf der Haspel positionieren und sicherstellen, dass der kleine Mitnahmestift der Haspel korrekt in der vorgesehenen Öffnung untergebracht ist (1a).
- Den Verschlussring der Spule festschrauben, dabei bei Bedarf das passende Abstandsstück dazwischenlegen (1a).
- Die Gegendruckrolle(n) lösen und von der / den unteren Rolle(n) wegbewegen (2a).
- Prüfen, ob das / die Vorschubrollchen für den verwendeten Draht geeignet ist / sind (2b).
- Das verformte vordere Ende des Drahtes freilegen, dabei mit einem sauberen, graffreien Schnitt abtrennen. Die Spule entgegen dem Uhrzeigersinn drehen, das Drahtende in die Drahteintrittsführung einmünden lassen und 50-100 mm in die Drahtführung des am Brenner befindlichen Verbinders einschieben (2c).
- Die Gegenrolle(n) wieder positionieren und den Druck auf einen Zwischenwert regeln. Prüfen, ob der Draht korrekt in der Nut der unteren Rolle(n) positioniert ist (3).
- Die Düse und das Kontaktröhr entfernen (4a).
- Den Stecker der Schweißmaschine in die Stromsteckdose einfügen, die Schweißmaschine einschalten, den Brennerknopf oder die Drahtvorschubtaste (Abb. C-2) drücken und warten, bis das vordere Drahtende die gesamte Strecke durch die Drahtführungsseele zurückgelegt hat und 10-15 cm aus dem vorderen Teil des Brenners hervorsteht, dann den Knopf loslassen.



**ACHTUNG! Während dieser Tätigkeiten führt der Draht elektrische Spannung und wird mechanisch beansprucht. Er kann also, wenn die gebotenen Vorkehrungen nicht getroffen werden, zu Stromschlägen, Verletzungen und zur Zündung von Lichtbögen führen:**

- Das Mundstück des Brenners nicht gegen Körperteile richten.
- Den Brenner nicht der Flasche annähern.
- Das Kontaktröhr und die Düse wieder auf den Brenner montieren (4b).
- Prüfen, ob sich der Draht gleichmäßig vorwärts bewegt. Den Rollendruck und die Haspelbremsung (1b) auf die geringstmöglichen Werte einstellen. Prüfen, dass der Draht in der Nut nicht rutscht und dass sich beim Anhalten des Drahtvorschubs die Drahtwindungen wegen einer zu großen Trägheit der Spule nicht lockern.
- Das aus der Düse ragende Drahtende auf 10-15 mm abschneiden.
- Die Klappe des Haspelfaches schließen.

### 5.5 AUSTAUCH DER DRAHTFÜHRUNGSSEELE AM BRENNER (ABB. H)

Bevor mit dem Austausch der Führungsseele begonnen wird, das Brennerkabel so ausbreiten, dass keine Kurven entstehen.

#### 5.5.1 Spiralförmige Führungsseele für Stahlröhre

- 1- Die Düse und das Kontaktröhr des Brennerkopfs lösen.
- 2- Die Feststellmutter der Führungsseele des zentralen Steckverbinders lösen und die vorhandene Führungsseele entnehmen.
- 3- Die neue Führungsseele in die Leitung des Brennerkabels einführen und vorsichtig solange anschieben, bis sie aus dem Brennerkopf herauskommt.
- 4- Die Feststellmutter der Führungsseele von Hand wieder anschrauben.
- 5- Die überschüssige Führungsseele durch leichtes Zusammendrücken bündig abtrennen; vom Brennerkabel wieder entfernen.
- 6- Den Schnittbereich der Führungsseele abschragen und wieder in die Leitung des Brennerkabels einführen.
- 7- Dann die Mutter mit einem Schlüssel anziehen und so wieder festschrauben.
- 8- Das Kontaktröhr und die Düse wieder auf den Brenner montieren.

#### 5.5.2 Führungsseele aus synthetischem Material für Aluminiumdrähte

Die Tätigkeiten 1, 2, 3 wie für die Stahlführungsseele angegeben (die Tätigkeiten 4, 5, 6, 7, 8 sind nicht zu berücksichtigen) durchführen.

9- Das Kontaktröhr für Aluminium wieder anschrauben und darauf achten, dass es die Führungsseele berührt.

10- Am anderen Ende der Führungsseele (Brenneranschlussseite) das Anschlussstück aus Messing und den O-Ring einfügen. Die Feststellmutter der Führungsseele mittels leichtem Druck auf die Führungsseele feststellen. Der überschüssige Teil der Führungsseele wird in Folge maßgerecht entfernt (siehe (13)). Vom Brennerverbindungsstück des Drahtvorschubsystems das Kapillarrohr für Stahlführungsseelen entnehmen.

11- Für Aluminiumführungsseelen mit einem Durchmesser von 1,6 - 2,4 mm (gelb) ist KEIN KAPILLARROHR VORGESEHEN. Daher wird die Führungsseele in das Brennerverbindungsstück ohne ihm eingeführt.

Das Kapillarrohr für Aluminiumführungsseelen mit einem Durchmesser von 1-1,2 mm (rot) bei weniger als ca. 2 mm im Hinblick auf das Stahlrohr abtrennen und es an dem freien Ende der Führungsseele einführen.

12- Den Brenner in das Verbindungsstück des Drahtvorschubsystems einführen und blockieren, die Führungsseele bei 1-2 mm Abstand zu den Rollen kennzeichnen, den Brenner wieder entnehmen.

13- Die Führungsseele nach dem vorgesehenen Maß abtrennen, ohne das Eingangsloch zu verformen. Den Brenner wieder auf das Verbindungsstück des Drahtvorschubsystems montieren und die Gasdüse montieren.

### 5.6 EINLEGEN DER DRAHTSPULE IN DIE SPOOL GUN (nur in der Ausführung Einzelbrenner) (Abb. I)



**ACHTUNG! BEVOR BEGONNEN WIRD, DEN DRAHT EINZULEGEN, IST SICHERZUSTELLEN, DASS DIE SCHWEISSMASCHINE AUSGESCHALTET UND VOM STROMVERSÖRGUNGSNETZ GETRENNT IST. SONST DARF DIE SPOOL GUN NICHT MIT DER SCHWEISSMASCHINE VERBUNDEN SEIN.**

ÜBERPRÜFEN SIE, OB DIE DRAHTVORSCHUBROLLEN, DIE DRAHTFÜHRUNGSSEELE UND DAS KONTAKTROHR DER SPOOL GUN DEM DURCHMESSER UND DER BESCHAFFENHEIT DES ZU VERWENDENDEN DRAHTES ENTSPRECHEN UND DASS SIE KORREKT MONTIERT SIND. BEIM EINFÄDELN DES DRAHTES KEINE SCHUTZHANDSCHUHE TRAGEN.

- Den Deckel durch Lösen der entsprechenden Schraube entfernen(1).
- Die Drahtspule auf der zugehörigen Haspel positionieren.
- Die Gegendruckrolle lösen und von der unteren Rolle wegbewegen (2).
- Das verformte vordere Ende des Drahtes freilegen mit einem sauberen, graffreien Schnitt abtrennen. Die Spule entgegen dem Uhrzeigersinn drehen, das Drahtende in die Drahteintrittsführung einmünden lassen und 50-100 mm in den Brennerhals einschieben (2).
- Die Gegenrolle wieder positionieren und den Druck auf einen Zwischenwert regeln. Prüfen, ob der Draht korrekt in der Nut der unteren Rolle positioniert ist (3).
- Die Haspel mit der zugehörigen Stellschraube leicht abbremsen.
- Bei verbundener SPOOL GUN, den Stecker der Schweißmaschine in die Stromsteckdose einfügen, die Schweißmaschine einschalten, den Knopf der Spool Gun drücken und warten, bis das vordere Drahtende die gesamte Strecke durch die Drahtführungsseele zurückgelegt hat und 100-150 mm aus dem vorderen Teil des Brenners hervorsteht, dann den Brennerknopf loslassen.

### 6. MIG/MAG-SCHWEISSEN: BESCHREIBUNG DES VERFAHRENS

#### 6.1 SHORT ARC (KURZLICHTBOGEN)

Das Schmelzen des Drahtes und das Ablösen des Tropfens erfolgen durch schnell aufeinander folgende Kurzschlüsse der Drahtspitze im Schmelzbad (bis zu 200 Mal in der Sekunde). Die freie Drahtlänge (Stick-out) liegt normalerweise zwischen 5 und 12 mm.

#### Kohlenstoffstähle und niedrig legierte Stähle

- Verwendbare Drahtdurchmesser: 0.6-0.8-0.9-1.0 mm (1.2 mm nur in der Ausführung 270A)
- Verwendbares Gas: CO<sub>2</sub> oder Ar/CO<sub>2</sub>-Gemische

#### Rostfreie Stähle

- Verwendbare Drahtdurchmesser: 0.8-0.9-1.0 mm (1.2 mm nur in der Ausführung 270A)
- Verwendbares Gas: Ar/O<sub>2</sub>- oder Ar/CO<sub>2</sub>-Gemische (1-2%)

#### Aluminium und CuSi/CuAl

- Verwendbare Drahtdurchmesser: 0.8-1.0 mm (1.2 mm nur in der Ausführung 270A)
- Verwendbares Gas: Ar

#### SCHUTZGAS

Der Schutzgasdurchsatz muss 8-14 l/min betragen.

#### 6.2 WERKSTOFFÜBERGANG AB PULSE (PULSIERENDER LICHTBOGEN)

Es handelt sich um einen „kontrollierten“ Übergang im Funktionsbereich „Spray-arc“ (geänderter Sprühlichtbogen (Spray-arc)). Er besitzt somit die Vorteile der Schmelzgeschwindigkeit und es gibt kein Abschleudern, wobei sich auf äußerst niedrige Stromwerte ausgedehnt wird, die auch viele Anwendungen, die typisch für den Kurzlichtbogen („Short-arc“) sind, miteinschließen.

Jeder Stromimpuls entspricht einem Ablösen eines einzelnen Tropfens des Elektrodendrahts. Dies ereignet sich mit einer proportionalen Frequenz zur Drahtvorschubgeschwindigkeit mit einer Variationsregel, die mit der Drahtart und dem Drahtdurchmesser zusammenhängt (kennzeichnende Frequenzwerte: 20-300 Hz).

#### Aluminium:

- Verwendbare Drahtdurchmesser: 0.8-1.0 mm (1,2 mm nur in der Ausführung 270A und 3 Brenner)
- Schweißstrombereich: 30÷200A
- Schweißspannungsbereich: 16-27V
- Verwendbares Gas: Ar 99,9%

#### CuSi/CuAl:

- Verwendbare Drahtdurchmesser: 0.8 (1.0 mm nur in der Ausführung 270A)
- Schweißstrombereich: 40÷200A
- Schweißspannungsbereich: 17-25V
- Verwendbares Gas: Ar 99,9%

#### Rostfreie Stähle (nur in der Ausführung 270A und 3 Brenner):

- Verwendbare Drahtdurchmesser: 0.8-1.0 mm
- Schweißstrombereich: 40÷250A
- Schweißspannungsbereich: 15-25V
- Verwendbares Gas: Ar/O<sub>2</sub>- oder Ar/CO<sub>2</sub>-Gemische(1-2%)

Kennzeichnenderweise muss das Kontaktröhr 5-10 mm im Inneren der Düse sein, je mehr desto höher ist die Lichtbogenspannung. Die freie Drahtlänge (Stick-out) liegt normalerweise zwischen 10 und 12 mm.

**Anwendung:** Schweißen in „Lagen“ bei mittleren-niedrigen Dicken und auf thermisch empfindlichen Werkstoffen, **besonders geeignet für das Schweißen von leichten Legierungen (Aluminium und dessen Legierungen), auch bei Dicken unterhalb**

von 3 mm.

## SCHUTZGAS

Der Schutzgasdurchsatz muss 12-20 l/min betragen.

### 6.3 WERKSTOFFÜBERGANG BEI KALTEM LICHTBOGEN (ROOT MIG)







ROOT MIG ist eine besondere Art der Schweißung MIG Short Arc und wurde entwickelt, um ein noch kälteres Schweißbad desselben Short Arcs beizubehalten. Auf Grund der sehr geringen Wärmezufuhr kann Schweißmaterial abgelagert werden, wobei die Oberfläche des Werkstücks nur in geringem Ausmaß verformt wird. ROOT MIG eignet sich daher ideal für das manuelle Auffüllen von Spalten und Rissen. Außerdem ist das Auffüllverfahren im Vergleich zum WIG-Schweißen einfacher und schneller, da keine Materialzufuhr notwendig ist. Die Programme ROOT MIG eignen sich für Arbeiten mit Kohlenstoffstählen sowie niedrig legierten Stählen.

## 7. BETRIEBSART MIG-MAG

### 7.1 Handbetrieb

Einstellung Handmodus (Abb. L-1)

Der Benutzer kann die folgenden Schweißparameter individuell vorgeben (Abb. L-2):

-  : Schweißspannung;
-  : Drahtzufuhrgeschwindigkeit;
-  : Post-gas. Die Dauer des Schutzgasstroms kann beginnend beim Unterbrechen des Schweißvorgangs angepasst werden.
-  : Elektronische Reaktanz. Ein höherer Wert führt zu einem wärmeren Schweißbad;
-  : Burn-back. Die Dauer für das Nachbrennen des Drahtes bei Unterbrechen des Schweißvorgangs kann eingestellt werden;
-  : Soft-start. Die Drahtgeschwindigkeit kann beim Start des Schweißvorgangs angepasst werden, um die Lichtbogenzündung zu optimieren.

Im oberen Displaybereich werden die realen Schweißgrößen (Drahtgeschwindigkeit, Schweißstrom und -Spannung) angegeben.

### 7.1.1 Einstellung der Parameter mit Spool Gun (nur in der Ausführung Einzelbrenner)









Im Handmodus werden die Drahtzufuhrgeschwindigkeit und die Schweißspannung getrennt geregelt. Der auf der Spool Gun (Abb. I-5) vorhandene Knopf reguliert die Drahtgeschwindigkeit, die Schweißspannung hingegen wird über das Display eingestellt.

### 7.2 Synergiebetrieb

Einstellung Synergiemodus (Abb. L-3).

Durch mindestens 3 Sekunden langes Drücken des Knopfs C-5 gelangt man zum Einstellungsmenü der Parameter, wie Werkstoff, Drahtdurchmesser, Gasart. (Abb. L-4). Die Schweißmaschine nimmt automatisch die Einstellungen für optimale Betriebsbedingungen gemäß den gespeicherten Synergiekurven vor. Der Benutzer muss nur die Werkstoffdicke wählen, um mit dem Schweißen beginnen zu können.

Außerdem kann der Benutzer die folgenden Schweißparameter individuell vorgeben (Abb. L-5):

-  : Lichtbogenkorrektur bzgl. voreingestellter Spannung.
-  : Drahtzufuhrgeschwindigkeit.
-  : Werkstoffdicke.
-  : Schweißstrom.
-  : Korrektur elektronische Reaktanz bzgl. des voreingestellten Werts.
-  : Korrektur Burn-back. Die Dauer für das Nachbrennen des Drahtes bei Unterbrechen des Schweißvorgangs bzgl. der voreingestellten Dauer kann korrigiert werden.
-  : Post-gas. Die Dauer des Schutzgasstroms kann beginnend beim Unterbrechen des Schweißvorgangs angepasst werden.
-  : Abstiegsrampe des Schweißstroms (SLOPE DOWN). Ermöglicht eine stufenweise Reduzierung des Stroms beim Loslassen des Brennerknopfs.

Anmerkung: Die Parameter Schweißstrom, Drahtzufuhrgeschwindigkeit und Werkstoffdicke sind untereinander durch eine Synergiekurve verbunden. Im oberen Displaybereich werden die realen Schweißgrößen (Drahtgeschwindigkeit, Schweißstrom und -Spannung) angegeben.

### 7.2.1 ATC-Betrieb (Advanced Thermal Control)

Wird automatisch aktiviert, wenn die eingestellte Dicke bei 1,5 mm oder darunter liegt. Beschreibung: Die unverzügliche Steuerung des Schweißlichtbogens und eine äußerst zügige Parameterkorrektur minimieren die Stromspitzen, die beim Werkstoffübergang im Kurzlichtbogen (Short-arc) typisch sind. Das hat den Vorteil einer geringeren Wärmezufuhr zum Werkstück. Das Resultat sind einerseits eine geringere Materialverformung, auf der anderen Seite ein flüssiger und präziser Übergang des Schweißzusatzwerkstoffs, wodurch eine leicht modellierbare Schweißnaht entsteht. Vorteile:

- Sehr leichtes Schweißen auf dünnwandigen Werkstoffen;
- Geringere Materialverformung;
- Stabiler Lichtbogen auch bei geringen Stromwerten;
- Zügiges, präzises Punktschweißen;
- Leichteres Zusammenfügen voneinander entfernter Bleche.

### 7.2.2 Anwendung Spool Gun (nur in der Ausführung Einzelbrenner)



Alle Einstellungsmodi (Werkstoff, Drahtdurchmesser, Gasart) erfolgen wie oben beschrieben.

Der auf der Spool Gun (Abb. I-5) vorhandene Knopf reguliert die Drahtgeschwindigkeit und gleichzeitig den Schweißstrom und die Dicke. Der Benutzer muss nur die Lichtbogenstromspannung über das Display berichtigen (falls erforderlich).

### 7.3 Betrieb im Modus AB Pulse

Einstellung Pulse-Modus (Abb. L-6).

Durch mindestens 3 Sekunden langes Drücken des Knopfs C-5 gelangt man zum Einstellungsmenü der Parameter, wie Werkstoff, Drahtdurchmesser, Gasart. (Abb. L-4). Die Schweißmaschine nimmt automatisch die Einstellungen für optimale Betriebsbedingungen gemäß den gespeicherten Synergiekurven vor. Der Benutzer muss nur die Werkstoffdicke wählen, um mit dem Schweißen beginnen zu können. Im Bezug auf den Synergiemodus sind noch zwei weitere Parameter erhältlich:







-  : Anfangsstrom.
-  : Dauer des Anfangsstroms. Wird der Parameter auf Null eingestellt, wird der Anfangsstrom deaktiviert.

### 7.4 Betrieb im Modus AB PoP (PULSE on PULSE)

Einstellung Pulse-Modus (Abb. L-7).

Der Modus PoP ermöglicht das pulsierte Schweißen mit 2 Stromniveaus ( $I_2$  und  $I_1$ ) sowie einer Dauer entsprechend  $T_2$  und  $T_1$ .

In Bezug auf den Modus PULSE sind noch weitere Variablen verfügbar:

-  : Sekundärschweißstrom;
-  : Sekundäre Lichtbogenkorrektur bzgl. voreingestellter Spannung;
-  : Sekundäre Drahtzufuhrgeschwindigkeit;
-  : Sekundäre Werkstoffdicke;
-  : Dauer des Stroms  $I_2$  ;
-  : Dauer des Stroms  $I_1$  .

### 7.5 Betrieb im Modus ROOT MIG

Einstellung Modus ROOT MIG (Abb. L-8).

Die verfügbaren Parameter entsprechen den Parametern des Synergiemodus (siehe 7.2).

### 7.6 Einstellung Brenner T1, T2, T3 (nur in der Ausführung 3 Brenner)

Die Einstellung zum Gebrauch des Brenners T1, T2, T3 kann auf zwei Arten erfolgen:

- Den Brennerknopf des zu verwendenden Brenners mindestens eine Sekunde lang gedrückt halten, bis das zugehörige Symbol ausgewählt ist.
- Durch Auswahl über das Menü EINSTELLUNGEN (siehe Kap. 13.5).

**Anmerkung:** Durch gleichzeitiges Betätigen der beiden Knöpfe (Abb. C-2 und Abb. C-3) wird die Einstellung eines jeden der 3 Brenner angezeigt.

Für optimale Schweißungen ist es ratsam, eine korrekte Kombination aus Brenner, Vorschub und Material zu verwenden. Siehe Tabelle 3 (TAB. 3).

## 8. BEDIENUNG DES BRENNERKNOPFES

### 8.1 Einstellung des Modus zur Bedienung des Brennerknopfes (Abb. L-9)

Aufgerufen wird das Menü für die Parametereinstellung, indem man den Knopf (Abb. B-5) mindestens 3 Sekunden lang betätigt.

### 8.2 Betätigungsarten des Brennerknopfes

Es besteht die Möglichkeit 4 verschiedene Betätigungsarten des Brennerknopfes einzustellen:

#### Modus 2T



Die Schweißung beginnt mit der Betätigung des Brennerknopfes und endet mit dem Loslassen des Knopfes.

#### Modus 4T



Die Schweißung beginnt mit der Betätigung und dem Loslassen des Brennerknopfes und endet erst, wenn der Brennerknopf ein zweites Mal gedrückt und losgelassen wird. Dieser Modus ist zweckmäßig für länger andauernde Schweißungen.

#### Modus 4T Bi-Level



Die Schweißung beginnt mit der Betätigung und dem Loslassen des Brennerknopfes. Bei jeder Betätigung / jedem Loslassen kommt man vom Strom ( $I_2$  Symbol) zu Strom ( $I_1$  Symbol) und umgekehrt. Dies wird nur beendet, wenn der Brennerknopf für eine vorher genau festgelegte Dauer gedrückt wird.

#### Punktschweißmodus



Er gestattet im Verfahren MIG/MAG die Ausführung von Punktschweißungen mit Steuerung der Schweißdauer.

### 9. SCHWEISSEN MIT KÜHLAGGREGAT (G.R.A.) (nur in der Ausführung 270A)

Die Schweißmaschine erkennt das Kühlaggregat (G.R.A.) automatisch. Auf dem Display erscheint das Symbol . Beim ersten Druck auf den Brennerknopf wird

das Kühlaggregat (G.R.A.) aktiviert. Der Betrieb des Kühlaggregats (G.R.A.) kann unterbunden werden. Hierfür den Anleitungen in Kapitel 12 Folge leisten. In diesem Fall erscheint auf dem Display das Symbol .

## 10. MMA-SCHWEISSEN: ERLÄUTERUNG DES VERFAHRENS

### 10.1 ALLGEMEIN

- Es ist unabdingbar, den Herstellerangaben auf der Packung der verwendeten Elektroden Folge zu leisten. Es werden die korrekte Elektrodenpolung und der zugehörige optimale Strom angegeben.
- Der Schweißstrom ist nach dem Durchmesser der verwendeten Elektrode und am gewünschten Nahttyp zu bemessen. Näherungsweise können die folgenden Stromwerte für verschiedene Elektrodendurchmesser verwendet werden:

Ø Elektrode (mm)	Schweißstrom (A)	
	Mind.	Max.
1.6	30	50
2.0	40	80
2.5	60	110
3.2	90	140
4.0	120	180
5.0	170	250
6.0	230	270

- Bei gleichem Elektrodendurchmesser sei angemerkt, dass die hohen Stromwerte für die Schweißungen über einer Fläche verwendet werden, wohingegen für senkrechte Schweißungen bzw. über Kopf niedrigere Stromwerte angewendet werden müssen.
- Die mechanischen Eigenschaften der Schweißnaht werden abgesehen von der ausgewählten Stromintensität von anderen Schweißparametern wie Lichtbogenlänge, ausführende Geschwindigkeit und Position, Elektrodendurchmesser und - Qualität (zur richtigen Aufbewahrung die Elektroden vor Feuchtigkeit mittels der geeigneten Verpackungen oder Behälter schützen) bestimmt.

#### ACHTUNG:

In Abhängigkeit der Marke, des Typs und der Umhüllendicke der Elektroden kann es zu einer Instabilität des Lichtbogens auf Grund der Elektrodenzusammensetzung kommen.

### 10.2 VERFAHRENSWEISE

- Die Maske VOR DAS GESICHT halten und dabei die Elektrodenspitze mit einer Bewegung über das Werkstück reiben, als wollte man ein Streichholz anzünden. Dies ist die korrekteste Methode für das Zünden des Lichtbogens.
- **ACHTUNG: NICHT die Elektrode auf das Werkstück KLOPFEN, weil dabei die Gefahr besteht, dass die Umhüllung beschädigt und die Lichtbogenzündung erschwert wird.**
- Sobald der Lichtbogen gezündet ist, sollte versucht werden, einen Abstand zum Werkstück zu halten, der dem Durchmesser der verwendeten Elektrode gerecht wird. Dieser Abstand sollte während des Schweißens so konstant wie möglich gehalten werden. Bitte denken Sie daran, dass die Elektrode in Vorschubrichtung um etwa 20 bis 30 Grad geneigt gehalten werden muss.
- Am Ende der Schweißnaht das Ende der Elektrode im Verhältnis zur Vorschubrichtung leicht zurück über den Krater führen, um diesen aufzufüllen. Danach die Elektrode rasch vom Schmelzbad abheben, damit der Lichtbogen erlischt (Erscheinungsformen der Schweißnaht - ABB. M).

### 10.3 Einstellung MMA-Modus (Abb. L-10)

Der Benutzer kann die folgenden Schweißparameter individuell vorgeben (Abb. L-11):

- **I<sub>2</sub>** : Schweißstrom gemessen in Ampere.

#### HOT

- **START** : Dies ist der anfängliche Überstrom der Funktion „HOT START“. Auf dem Display wird ausgewiesen, um wie viel Prozent der Wert über dem ausgewählten Schweißstromwert liegt. Diese Einstellung erleichtert den Start.

#### ARC

- **FORCE** : Dies ist der dynamische Überstrom der Funktion „ARC-FORCE“. Auf dem Display wird ausgewiesen, um wie viel Prozent der Wert über dem vorgewählten Schweißstromwert liegt. Durch diese Einstellung laufen die Schweißarbeiten flüssiger ab, das Anhaften der Elektrode am Werkstück wird vermieden und der Einsatz verschiedener Elektrodenarten ist möglich.

### VRD

- **VRD** : ON/OFF; die Einrichtung zur Minderung der Leerlaufspannung am Ausgang kann ein- oder ausgeschaltet werden (Einstellung ON oder OFF). Durch die Aktivierung von VRD wird die Bedienericherheit erhöht, wenn die Schweißmaschine zwar eingeschaltet ist, aber nicht schweißt.

Am linken Displaybereich werden die realen Schweißgrößen (Schweißstrom und -Spannung sowie der Durchmesser der empfohlenen Elektrode) angegeben.

## 11. WIG-DC-SCHWEISSEN: ERLÄUTERUNG DES VERFAHRENS

### 11.1 ALLGEMEIN

Das WIG-DC-Schweißen eignet sich für alle niedrig und hoch legierten Kohlenstoffstähle sowie für Schwermetalle wie Kupfer, Nickel, Titan sowie deren Legierungen (ABB. N). Zum WIG-DC-Schweißen mit negativ gepolter (-) Elektrode werden im Allgemeinen Elektroden mit 2% Cer (grau gefärbtes Band) verwendet. Die Wolfram-Elektrode mit der Schleifscheibe axial zuspitzen, siehe ABB. O. Zu beachten ist dabei, dass die Spitze völlig konzentrisch ist, damit der Lichtbogen nicht abgelenkt wird. Es ist wichtig, die Elektrode in Längsrichtung zu schleifen. Je nach Gebrauch und Verschleiß der Elektrode regelmäßig nachschleifen. Dies gilt auch dann, wenn die Elektrode versehentlich verunreinigt, oxidiert oder nicht korrekt verwendet worden ist. Für ein gutes Schweißergebnis ist es unabdingbar, den richtigen Elektrodendurchmesser mit genau dem richtigen Schweißstrom zu verwenden (siehe TAB. 6). Die Elektrode steht normalerweise 2-3 mm aus der Keramikdüse hervor. Dieser Wert kann bei Eckschweißungen 8 mm erreichen.

Die Schweißung erfolgt durch das Aufschmelzen der Stoßränder. Bei dünnwandigen, sachgerecht präparierten Werkstücken (bis etwa 1 mm Dicke) ist Zusatzwerkstoff nicht erforderlich (ABB. P).

Bei größeren Stärken sind Schweißstäbe mit sachgerechtem Durchmesser erforderlich, die in der Zusammensetzung dem Grundwerkstoff entsprechen. Die Ränder müssen sachgerecht präpariert werden (ABB. Q).

Damit die Schweißung gelingt, ist es sinnvoll, dass die Werkstoffe sorgfältig gereinigt und frei von Oxiden, Ölen, Fetten, Lösungsmitteln und anderen Stoffen sind.

### 11.2 VERFAHREN (LIFT-ZÜNDUNG)

- Den Schweißstrom mit dem Knopf B-5 auf den gewünschten Wert einstellen. Während des Schweißens bei Bedarf an den tatsächlich notwendigen Wärmeeintrag anpassen.
- Bitte prüfen, ob der korrekte Gasstrom austritt.

Der elektrische Lichtbogen wird gezündet, indem man das Werkstück mit der Wolfram-Elektrode berührt und von diesem fortbewegt. Diese Art der Zündung verursacht weniger durch elektrische Strahlungen bedingte Störungen und reduziert die Wolfram-Einschlüsse sowie den Elektrodenverschleiß auf ein Mindestmaß.

- Die Elektrodenspitze mit leichtem Druck auf dem Werkstück aufsetzen.
- Die Elektrode sofort 2-3 mm abheben, sodass der Lichtbogen zündet. Die Schweißmaschine gibt anfänglich eine reduzierte Stromstärke ab. Einige Augenblicke später wird der eingestellte Schweißstrom bereitgestellt.
- Zur Unterbrechung der Schweißung die Elektrode zügig vom Werkstück abheben.

### 11.3 TFT-DISPLAY IM WIG-MODUS (Abb. L-12)

Am linken Displaybereich werden die realen Schweißgrößen (Schweißstrom und -Spannung) angegeben.

## 12. ALARMMELDUNGEN (TAB. 7)

Die Betriebsbereitschaft wird automatisch wieder hergestellt, wenn die Alarmursache behoben ist.

Alarmmeldungen, die auf dem Display erscheinen können:



BESCHREIBUNG
Alarm thermischer Überlastschutz
Alarm Über- / Unterspannung
Alarm Hilfsspannung
Alarm Überstrom beim Schweißen
Alarm Kurzschluss am Brenner
Alarm Abweichung Vorschub
Alarm offline
Alarm Line-Error
Alarm Kühlaggregat

Beim Ausschalten der Schweißmaschine kann es vorkommen, dass für einige Sekunden der Alarm Über- / Unterspannung erscheint.

## 13. EINSTELLUNGSMENÜ (Abb. L-13)

### 13.1 MODE-MENÜ (Abb. L-14)



Im MIG-MAG-Betrieb kann aus folgenden Anzeigen gewählt werden:

-  : Alle Parameter werden wie oben beschrieben angezeigt.
-  : Abb. L-17. In diesem Modus werden das zu schweißende Werkstück und die Form der Schweißnaht dargestellt. Durch Betätigung des Knopfes C-6 kann auf alle anderen Parameter zugegriffen werden.



Im Modus „EASY“ ist es nicht möglich, mit MIG MANUAL und PoP zu schweißen.

### 13.2 SETUP-MENÜ (Abb. L-15)



Einstellungsmöglichkeiten:

-  : Sprache.
-  : Datum und Uhrzeit.
-  : Metrische oder anglosächsische Maßeinheiten.

### 13.2.1 FUNKTIONSSPERRE

Nach Auswahl des Setup-Symbols  die beiden Knöpfe Drahtvorschub (C-2) und Gasauslass (C-3) gleichzeitig betätigen und danach durch Drücken des Multifunktionsknopfs (C-5) bestätigen. Die Bildschirmseite, die erscheint, enthält des Symbol , welches die Möglichkeit bietet (wenn es ausgewählt wird), 3



verschiedene Funktionssperrstufen einzustellen:

-  1 : kein Schutz; alle Schweißparameter können gesucht, eingestellt und geändert werden.
-  2 : mittlerer Schutz; nur die grundlegenden Schweißparameter können abgeändert werden.
-  3 : maximaler Schutz; kein Parameter kann abgeändert werden.



### 13.3 SERVICE-MENÜ (Abb. L-16)

Informationen über den Zustand der Schweißmaschine sind verfügbar.

#### 13.3.1 INFORMATIONSMENÜ

-  : Tage (DDDD), Stunden (HH), Minuten (mm) des Schweißmaschinenbetriebs.
-  : Tage (DDDD), Stunden (HH), Minuten (mm) des Arbeitseinsatzes der Schweißmaschine.
-  : Alarmliste.



#### 13.3.2 FIRMWARE-MENÜ

-  : Die Software der Schweißmaschine kann mittels USB-Stick aktualisiert werden.
-  : Die Schweißmaschine kann in den Anfangszustand zurückversetzt werden.
-  : Installierte Software-Veröffentlichungen.

#### 13.3.3 REPORT-MENÜ

Ein Report kann erstellt und auf einem USB-Stick gespeichert werden. Der Report enthält verschiedene Informationen über den Zustand der Schweißmaschine (installierte Software, Lebensdauer / Arbeitszeit, Alarme, eingestelltes Schweißverfahren, etc.).

#### 13.3.4 EINSTELLUNGEN

Nach Auswahl des Service-Symbols  die beiden Knöpfe Drahtvorschub (C-2) und Gasauslass (C-3) gleichzeitig betätigen und danach durch Drücken des Multifunktionsknopfs (C-5) bestätigen. Die Bildschirmseite, die erscheint, enthält des Symbol , welches, wenn es ausgewählt wird, die Einstellung der



Schweißmaschine ermöglicht, sodass sie mit EN50504 übereinstimmt.

### 13.4 AQUA-MENÜ

Aktivierung  / Deaktivierung  des Betriebs des Kühlaggregats (G.R.A.).







### 13.5 Einstellungsmenü Brenner T1, T2, T3 (nur in der Ausführung 3 Brenner)

Nachdem das Symbol  ausgewählt wurde, erscheint dort, wo die Symbole der 3 Brenner (Tab. 3) dargestellt sind, eine Bildschirmseite:

-  : Brenner T1
-  : Brenner T2
-  : Brenner T3

### 13.6 JOBS-MENÜ (Abb. L-18)

Möglichkeit zum:

-  : Speichern eines Arbeitsvorgangs im internen Speicher der Schweißmaschine.
-  : Aufrufen eines bereits gespeicherten Arbeitsvorgangs.
-  : Löschen eines bereits gespeicherten Arbeitsvorgangs.
-  : Importieren von Arbeitsvorgängen von einem USB-Device.
-  : Exportieren von Arbeitsvorgängen auf ein USB-Device.
-  : Aufzeichnen von Schweißparametern auf dem USB-Device.

## 14. WARTUNG



**ACHTUNG! VOR BEGINN DER WARTUNGSARBEITEN IST SICHERZUSTELLEN, DASS DIE SCHWEISSMASCHINE AUSGESCHALTET UND VOM VERSORGNUNGSNETZ GETRENNT IST.**

### 14.1 PLANMÄSSIGE WARTUNG:

**DIE PLANMÄSSIGEN WARTUNGSTÄTIGKEITEN KÖNNEN VOM SCHWEISSER ÜBERNOMMEN WERDEN.**

#### 14.1.1 BRENNER

- Der Brenner und sein Kabel sollten möglichst nicht auf heiße Teile gelegt werden, weil das Isoliermaterial schmelzen würde und der Brenner bald betriebsunfähig wäre.
- Es ist regelmäßig zu prüfen, ob die Leitungen und Gasanschlüsse dicht sind.
- Verbinden Sie sorgfältig die Elektrodenklemme und die Zangentragspindel mit dem Durchmesser der gewählten Elektrode, um Überhitzungen, widrige Gasverteilung und damit zusammenhängende Fehlfunktionen zu verhindern.
- Mindestens einmal täglich ist der Brenner auf seinen Abnutzungszustand und daraufhin zu prüfen, ob die Endstücke des Brenners richtig angebracht sind: Düse, Elektrode, Elektrodenhalter, Gasdiffusor.
- Vor jedem Einsatz ist der Brenner daraufhin zu prüfen, in welchem Verschleißzustand er ist und ob die Endstücke richtig montiert sind: Düse, Elektrode, Elektrodenzange, Gasdiffusor.

#### 14.1.2 Drahtzufuhr

- Prüfen Sie die Drahtvorschubrollen häufiger auf ihren Verschleißzustand. Metallstaub, der sich im Schleppbereich angesammelt hat, ist regelmäßig zu entfernen (Rollen und Drahtführung am Ein- und Austritt).

### 14.2 AUSSERORDENTLICHE WARTUNG

**UNTER DIE AUSSERORDENTLICHE WARTUNG FALLENDE TÄTIGKEITEN DÜRFEN AUSSCHLIESSLICH VON FACHLEUTEN IM BEREICH DER ELEKTROMECHANIK UND NACH DER TECHNISCHE NORM IEC/EN 60974-4 AUSGEFÜHRT WERDEN.**



**VORSICHT! BEVOR DIE TAFELN DER SCHWEISSMASCHINE ENTFERNT WERDEN, UM AUF IHR INNERES ZUZUGREIFEN, IST SICHERZUSTELLEN, DASS SIE ABGESCHALTET UND VOM VERSORGNUNGSNETZ GETRENNT IST.**

**Werden Kontrollen durchgeführt, während das Innere der Schweißmaschine unter Spannung steht, besteht die Gefahr eines schweren Stromschlages bei direktem Kontakt mit spannungsführenden Teilen oder von Verletzungen beim direkten Kontakt mit Bewegungselementen.**

- Regelmäßig und in der Häufigkeit auf die Verwendungsweise und die Staubentwicklung am Arbeitsort abgestimmt, muß das Innere der Schweißmaschine inspiziert werden. Der Staub, der sich auf Transformator, Reaktanz und Gleichrichter abgelagert hat, ist mit trockener Druckluft abzublasen (max 10 bar).
- Vermeiden Sie es, den Druckluftstrahl auf die elektronischen Karten zu richten. Sie sind mit einer besonders weichen Bürste oder geeigneten Lösungsmitteln bei Bedarf zu reinigen.
- Wenn Gelegenheit besteht, prüfen Sie, ob die elektrischen Anschlüsse festsitzen und ob die Kabelisolierungen unversehrt sind.
- Nach Beendigung dieser Arbeiten werden die Tafeln der Schweißmaschine wieder angebracht und die Feststellschrauben wieder vollständig angezogen.
- Vermeiden Sie unter allen Umständen, bei geöffneter Schweißmaschine zu arbeiten.
- Nach Abschluss der Wartung oder Reparatur sind die Anschlüsse und Verkabelungen wieder in den ursprünglichen Zustand zu versetzen. Achten Sie darauf, dass diese nicht mit beweglichen Teilen oder solchen Teilen in Berührung kommen, die hohe Temperaturen erreichen können. Alle Leiter wieder wie zuvor bündeln, wobei darauf zu achten ist, dass die Hochspannungsanschlüsse des Primärtrafos von den Niederspannungsanschlüssen der Sekundärtrafos getrennt gehalten werden. Verwenden Sie alle originalen Unterlegscheiben und Schrauben, um das Gehäuse wieder zu schließen.

### 15. FEHLERSUCHE (TAB. 7)

**FALLS DAS GERÄT UNBEFRIEDIGEND ARBEITET, SOLLTEN SIE, BEVOR SIE EINE SYSTEMATISCHE PRÜFUNG VORNEHMEN ODER SICH AN EIN SERVICEZENTRUM WENDEN FOLGENDES BEACHTEN:**

- Wenn der Hauptschalter auf ON steht, die Korrekte Lampe angeschaltet ist, wenn dem nicht so ist, liegt der Fehler normaler Weise an der Versorgungsleitung (Kabel, Stecker u/o Steckdose, Sicherungen etc.).

- Es ist kein Alarm vorhanden, der die Auslösung von Schutzeinrichtungen gegen Überhitzung, Über- oder Unterspannung und Kurzschluss meldet.
- Sich versichern, dass das Verhältnis der nominalen Intermitenz beachtet worden ist; im Fall des Eingriffs des thermischen Schutzes auf die natürliche Abkühlung der Maschine warten und die Funktion des Ventilators kontrollieren.
- Kontrollieren Sie die Leitungsspannung: Wenn der Wert zu hoch oder zu niedrig ist, bleibt die Schweißmaschine ausgeschaltet.
- Kontrollieren, dass kein Kurzschluss am Ausgang der Maschine ist, in diesem Fall muss man die Störung beseitigen.
- Die Anschlüsse an den Schweißstromkreis müssen korrekt durchgeführt worden sein. Vorallem die Massekabelklemme sollte fest am Werkstück befestigt sein und keine Isoliermaterialien (z.B. Lack) dazwischen liegen.
- Das Schutzgas soll korrekt und in der richtigen Menge verwendet werden.

	стр.		стр.
1. ОБЩАЯ ТЕХНИКА БЕЗОПАСНОСТИ ПРИ ДУГОВОЙ СВАРКЕ .....	40	7.1.1 Настройка параметров, используя Spool Gun (только для модели с одной горелкой).....	44
2. ВВЕДЕНИЕ И ОБЩЕЕ ОПИСАНИЕ .....	41	7.2 Работа в синергетическом режиме .....	44
2.1 ГЛАВНЫЕ ХАРАКТЕРИСТИКИ .....	41	7.2.1 Режим АТС (Advanced Thermal Control) .....	44
2.2 ПРИНАДЛЕЖНОСТИ, ВХОДЯЩИЕ В СТАНДАРТНУЮ КОМПЛЕКТАЦИЮ .....	41	7.2.2 Использование Spool Gun (только для модели с одной горелкой).....	44
2.3 ОТДЕЛЬНО ЗАКАЗЫВАЕМЫЕ ПРИНАДЛЕЖНОСТИ .....	41	7.3 Работа в режиме АВ Pulse .....	44
3. ТЕХНИЧЕСКИЕ ДАННЫЕ .....	41	7.4 Работа в режиме АВ PoP (PULSE on PULSE).....	44
3.1 ТАБЛИЧКА ДАННЫХ .....	41	7.5 Работа в режиме ROOT MIG .....	44
3.2 ПРОЧИЕ ТЕХНИЧЕСКИЕ ДАННЫЕ: .....	42	7.6 Настройка горелки T1, T2, T3 (только для модели с 3 горелками) .....	44
4. ОПИСАНИЕ СВАРОЧНОГО АППАРАТА .....	42	8. КОНТРОЛЬ КНОПКИ ГОРЕЛКИ .....	44
4.1 СРЕДСТВА УПРАВЛЕНИЯ, РЕГУЛИРОВКИ И СОЕДИНЕНИЯ .....	42	8.1 Настройка режима контроля кнопки горелки (рис. L-9).....	44
4.1.1 СВАРОЧНЫЙ АППАРАТ (рис. В) .....	42	8.2 Режим контроля кнопки горелки .....	44
4.1.2 ПАНЕЛЬ УПРАВЛЕНИЯ СВАРОЧНЫМ АППАРАТОМ (рис. С) .....	42	9. СВАРКА С ИСПОЛЬЗОВАНИЕМ G.R.A. (только для модели 270A).....	45
5. УСТАНОВКА .....	42	10. СВАРКА ММА: ОПИСАНИЕ РАБОЧЕЙ ПРОЦЕДУРЫ .....	45
5.1 РАЗМЕЩЕНИЕ СВАРОЧНОГО АППАРАТА .....	42	10.1 ОСНОВНЫЕ ПРИНЦИПЫ .....	45
5.2 ПОДСОЕДИНЕНИЕ К СЕТИ .....	42	10.2 ПРОЦЕДУРА .....	45
5.2.1 Вилка и розетка .....	42	10.3 Установка режима ММА (рис. L-10) .....	45
5.3 СОЕДИНЕНИЯ СВАРОЧНОЙ ЦЕПИ .....	42	11. СВАРКА TIG DC: ОПИСАНИЕ РАБОЧЕЙ ПРОЦЕДУРЫ .....	45
5.3.1 Рекомендации .....	42	11.1 ОСНОВНЫЕ ПРИНЦИПЫ .....	45
5.3.2 СОЕДИНЕНИЯ СВАРОЧНОЙ ЦЕПИ В РЕЖИМЕ MIG-MAG .....	42	11.2 РАБОЧАЯ ПРОЦЕДУРА (ВОЗБУЖДЕНИЕ ДУГИ LIFT) .....	45
5.3.2.1 Соединение с газовым баллоном (если используется).....	42	11.3 TFT-ДИСПЛЕЙ В РЕЖИМЕ TIG (рис. L-12).....	45
5.3.2.2 Подсоединение возвратного кабеля сварочного тока .....	42	12. СИГНАЛЫ ТРЕВОГИ (ТАБ. 7).....	45
5.3.2.3 Горелка (рис. В) .....	42	13. МЕНЮ НАСТРОЕК (рис. L-13).....	45
5.3.2.4 Spool gun (только для модели с одной горелкой) (рис. В).....	43	13.1 МЕНЮ РЕЖИМА (рис. L-14).....	45
5.3.3 СОЕДИНЕНИЯ СВАРОЧНОЙ ЦЕПИ В РЕЖИМЕ TIG .....	43	13.2 МЕНЮ НАСТРОЙКИ (рис. L-15).....	45
5.3.3.1 Соединение с газовым баллоном .....	43	13.2.1 БЛОКИРОВКА ФУНКЦИЙ .....	45
5.3.3.2 Подсоединение возвратного кабеля сварочного тока .....	43	13.3 МЕНЮ ОБСЛУЖИВАНИЯ (рис. L-16).....	45
5.3.3.3 Горелка .....	43	13.3.1 ИНФОРМАЦИОННОЕ МЕНЮ .....	45
5.3.4 СОЕДИНЕНИЯ СВАРОЧНОЙ ЦЕПИ В РЕЖИМЕ ММА .....	43	13.3.2 МЕНЮ ПРОШИВКИ .....	46
5.3.4.1 Соединение сварочного кабеля-держателя электрода .....	43	13.3.3 МЕНЮ ОТЧЕТОВ .....	46
5.3.4.2 Подсоединение возвратного кабеля сварочного тока .....	43	13.3.4 КАЛИБРОВКА .....	46
5.4 ЗАГРУЗКА КАТУШКИ С ПРОВОЛОКОЙ (рис. G, G1, G2).....	43	13.4 МЕНЮ AQUA .....	46
5.5 ЗАМЕНА КОЖУХА НАПРАВЛЯЮЩЕЙ ПРОВОЛОКИ В ГОРЕЛКЕ (РИС. Н) .....	43	13.5 Меню настройки горелки T1, T2, T3 (только для модели с 3 горелками) .....	46
5.5.1 Спиральный кожух для стальных проволок .....	43	13.6 МЕНЮ ЗАДАНИЙ (рис. L-18) .....	46
5.5.2 Кожух из синтетического материала для алюминиевых проволок .....	43	14. ТЕХ ОБСЛУЖИВАНИЕ .....	46
5.6 ЗАГРУЗКА КАТУШКИ С ПРОВОЛОКОЙ В ГОРЕЛКУ SPOOL GUN (только для модели с одной горелкой) (рис. I).....	43	14.1 ПЛАНОВОЕ ТЕХОБСЛУЖИВАНИЕ .....	46
6. СВАРКА MIG-MAG: ОПИСАНИЕ РАБОЧЕЙ ПРОЦЕДУРЫ .....	43	14.1.1 Горелка .....	46
6.1 SHORT ARC (КОРОТКАЯ ДУГА) .....	43	14.1.2 Подача проволоки.....	46
6.2 СПОСОБ ТЕПЛОПЕРЕНОСА АВ PULSE (ИМПУЛЬСНАЯ ДУГА).....	43	14.2 ВНЕПЛАНОВОЕ ТЕХОБСЛУЖИВАНИЕ .....	46
6.3 РЕЖИМ ПЕРЕНОСА ПРИ СВАРКЕ ХОЛОДНОЙ ДУГОЙ (ROOT MIG).....	44	15. ПОИСК НЕИСПРАВНОСТЕЙ (ТАБ. 7).....	46
7. РАБОЧИЙ РЕЖИМ MIG-MAG .....	44		
7.1 Работа в ручном режиме .....	44		

**СВАРОЧНЫЙ АППАРАТ ДЛЯ ДУГОВОЙ СВАРКИ ПРОВОЛОКОЙ В НЕПРЕРЫВНОМ РЕЖИМЕ MIG-MAG И FLUX (ПОД ФЛЮСОМ), TIG, ММА, ПРЕДУСМОТРЕННЫЙ ДЛЯ ПРОМЫШЛЕННОГО И ПРОФЕССИОНАЛЬНОГО ИСПОЛЬЗОВАНИЯ.**

Примечание: Далее в тексте будет использоваться термин «сварочный аппарат».

#### 1. ОБЩАЯ ТЕХНИКА БЕЗОПАСНОСТИ ПРИ ДУГОВОЙ СВАРКЕ

Рабочий должен быть хорошо знаком с безопасным использованием сварочного аппарата и ознакомлен с рисками, связанными с процессом дуговой сварки, с соответствующими нормами защиты и аварийными ситуациями.

(См. также стандарт "EN 60974-9: Оборудование для дуговой сварки. Часть 9: Установка и использование").



- Избегать непосредственного контакта с электрическим контуром сварки, так как в отсутствие нагрузки напряжение, подаваемое генератором, возрастает и может быть опасно.
- Отсоединять вилку машины от электрической сети перед проведением любых работ по соединению кабелей сварки, мероприятий по проверке и ремонту.
- Выключать сварочный аппарат и отсоединять питание перед тем, как заменить изношенные детали сварочной горелки.
- Выполнить электрическую установку в соответствии с действующим законодательством и правилами техники безопасности.
- Соединять сварочную машину только с сетью питания с нейтральным проводником, соединенным с заземлением.
- Убедиться, что розетка сети правильно соединена с заземлением защиты.
- Не пользоваться аппаратом в сырых и мокрых помещениях, и не производите сварку под дождем.
- Не пользоваться кабелем с поврежденной изоляцией или с плохим контактом в соединениях.



- Не проводить сварочных работ на контейнерах, емкостях или трубах, которые содержали жидкие или газообразные горючие вещества.
- Не проводить сварочных работ на материалах, чистка которых проводилась хлоросодержащими растворителями или поблизости от указанных веществ. Не проводить сварку на резервуарах под давлением.
- Убирать с рабочего места все горючие материалы (например, дерево, бумагу, тряпки и т.д.).
- Обеспечить достаточную вентиляцию рабочего места или пользоваться специальными вытяжками для удаления дыма, образующегося в процессе сварки рядом с дугой. Необходимо систематически проверять воздействие дымов сварки, в зависимости от их состава, концентрации и

продолжительности воздействия.

- Избегайте нагревания баллона различными источниками тепла, в том числе и прямыми солнечными лучами (если используется).



- Обеспечьте должную электрическую изоляцию между горелкой, обрабатываемой деталью и заземленными металлическими деталями, которые могут находиться поблизости (в радиусе досягаемости). Как правило, это можно обеспечить, используя перчатки, обувь, головные уборы и одежду, предусмотренные для этих целей и посредством использования изоляционных подставок или ковриков.

- Всегда защищайте глаза, используя соответствующие фильтры, соответствующие требованиям стандартов UNI EN 169 или UNI EN 379, установленные на масках или касках, соответствующих требованиям стандарта UNI EN 175.

Используйте специальную защитную огнестойкую одежду (обрабатываемую требованиям стандарта UNI EN 11611) и сварочные перчатки (соответствующие требованиям стандарта UNI EN 12477), следя за тем, чтобы эпидермис не подвергался бы воздействию ультрафиолетовых и инфракрасных лучей, излучаемых дугой; необходимо также защитить людей, находящихся вблизи сварочной дуги, используя неотражающие экраны или тенты.

- Уровень шума: Если вследствие выполнения особенно интенсивной сварки ежедневный уровень воздействия на работников (LEPd) равен или превышает 85 дБ(А), необходимо использовать индивидуальные средства защиты (таб. 1).



- Прохождение сварочного тока приводит к возникновению электромагнитных полей (EMF), находящихся рядом с контуром сварки. Электромагнитные поля могут отрицательно влиять на некоторые медицинские аппараты (например, водитель сердечного ритма, респираторы, металлические протезы и т.д.).

Необходимо принять соответствующие защитные меры в отношении людей, имеющих указанные аппараты. Например, следует запретить доступ в зону работы сварочного аппарата. Этот сварочный аппарат удовлетворяет техническим стандартам изделия для использования исключительно в промышленной среде в профессиональных целях. Не гарантируется соответствие основным пределам, касающимся воздействия на человека электромагнитных полей в бытовых условиях.

Оператор должен использовать следующие процедуры так, чтобы



сократить воздействие электромагнитных полей:

- Прикрепить вместе как можно ближе два кабеля сварки.
- Держать голову и туловище как можно дальше от сварочного контура.
- Никогда не наматывать сварочные кабели вокруг тела.
- Не вести сварку, если ваше тело находится внутри сварочного контура. Держать оба кабеля с одной и той же стороны тела.
- Соединить обратный кабель сварочного тока со свариваемой деталью как можно ближе к выполняемому соединению.
- Не вести сварку рядом со сварочным аппаратом, сидя на нем или опираясь на сварочный аппарат (минимальное расстояние: 50 см).
- Не оставлять ферромагнитные предметы рядом со сварочным контуром.
- Минимальное расстояние  $d=20\text{см}$  (Рис. R).



- Оборудование класса А:

Этот сварочный аппарат удовлетворяет техническому стандарту изделия для использования исключительно в промышленной среде в профессиональных целях. Не гарантируется соответствие требованиям электромагнитной совместимости в бытовых помещениях и в помещениях, прямо соединенных с электросетью низкого напряжения, подающей питание в бытовые помещения.



#### ДОПОЛНИТЕЛЬНЫЕ ПРЕДОСТОРОЖНОСТИ

- ОПЕРАЦИИ СВАРКИ:

- в помещении с высоким риском электрического разряда
  - в пограничных зонах
  - при наличии возгораемых и взрывчатых материалов.
- НЕОБХОДИМО**, чтобы "ответственный эксперт" предварительно оценил риск и работы должны проводиться в присутствии других лиц, умеющих действовать в ситуации тревоги.
- НЕОБХОДИМО** использовать технические средства защиты, описанные в разделах 7.10; А.8; А.10 стандарта "EN 60974-9: Оборудование для дуговой сварки. Часть 9: Установки и использование".
- **НЕОБХОДИМО** запретить сварку, когда сварочный аппарат или подающее устройство проволоки поддерживаются рабочим (наприм., посредством ремней).
  - **НЕОБХОДИМО** запретить сварку, когда рабочий приподнят над полом, за исключением случаев, когда используются платформы безопасности.
  - **НАПРЯЖЕНИЕ МЕЖДУ ДЕРЖАТЕЛЯМИ ЭЛЕКТРОДОВ ИЛИ ГОРЕЛКАМИ:** работая с несколькими сварочными аппаратами на одной детали или на соединенных электрически деталях возможна генерация опасной суммы "холостого" напряжения между двумя различными держателями электродов или горелками, до значения, могущего в два раза превысить допустимый предел. Квалифицированному специалисту необходимо поручить приборное измерение для выявления рисков и выбора подходящих средств защиты согласно разделу 7.9. стандарта "EN 60974-9: Оборудование для дуговой сварки. Часть 9: Установки и использование".
  - Использовать сварочный аппарат должен один работник.
  - Оператор должен отсоединить от машины кабель с держателем электрода после завершения сварки MMA.
  - Необходимо ограничить доступ посторонних лиц к зоне вокруг сварочного аппарата. Его запрещается оставлять без присмотра.
  - Неиспользуемые горелки должны оставаться в соответствующих гнездах.



#### СТАТОЧНЫЙ РИСК

- **ОПРОКИДЫВАНИЕ:** расположить сварочный аппарат на горизонтальной поверхности несущей способности, соответствующей массе; в противном случае (напр., пол под наклоном, неровный и т. д.) существует опасность опрокидывания.
- **НЕПРАВИЛЬНОЕ ИСПОЛЬЗОВАНИЕ:** опасно применять сварочный аппарат для любых работ, отличающихся от предусмотренных (напр. Размораживание труб водопроводной сети).
- **НЕПРАВИЛЬНОЕ ИСПОЛЬЗОВАНИЕ:** одновременное использование сварочного аппарата несколькими работниками является опасным.
- **ПЕРЕМЕЩЕНИЕ СВАРОЧНОГО АППАРАТА:** всегда закрепляйте газовый баллон при помощи подходящих принадлежностей, чтобы избежать его случайного падения (если он используется).
- Запрещено подвешивать сварочный аппарат за ручку.



Защиты и подвижные части кожуха сварочного аппарата и устройства подачи проволоки должны находиться в требуемом положении, перед тем, как подсоединять сварочный аппарат к сети питания.



**ВНИМАНИЕ!** Любое ручное вмешательство на частях в движении устройства подачи проволоки, например:

- Замена роликов и/или направляющих проволоки;
- Введение проволоки в ролики;
- Установка катушки с проволокой;
- Очистка роликов, шестеренок и зоны находящейся под;
- Смазка шестеренок.

**НЕОБХОДИМО ВЫПОЛНЯТЬ ПРИ ОТКЛЮЧЕННОМ И ОТСОЕДИНЕННОМ ОТ СЕТИ ПИТАНИЯ СВАРОЧНОМ АППАРАТЕ.**

## 2. ВВЕДЕНИЕ И ОБЩЕЕ ОПИСАНИЕ

Этот сварочный аппарат является источником тока для дуговой сварки, предназначенный специально для сварки MAG углеродистой стали или малолегированной стали в среде защитного газа  $\text{CO}_2$  или смеси аргона/ $\text{CO}_2$ , используя цельную электродную проволоку или проволоку с наполнителем

(трубчатую).

Он подходит также для сварки MIG нержавеющей стали в среде защитного газа аргон + 1-2% кислорода, алюминия и  $\text{CuSi3}$ ,  $\text{CuAl8}$  (пайка) в среде защитного газа аргон, используя электродную проволоку, состав которой подходит для свариваемой детали.

Аппарат в особенности подходит для работы с легкими конструкциями и для проведения кузовных работ, для сварки оцинкованных листов, листов с высоким пределом текучести, листов из нержавеющей стали и алюминия. Работа в СИНЕРГЕТИЧЕСКОМ режиме обеспечивает быструю и простую настройку параметров сварки, всегда гарантируя улучшенную управляемость дуги и качества сварки.

Сварочный аппарат предусмотрен для использования с горелкой SPOOL GUN, которая используется для сварки алюминия и стали в случае большого расстояния между генератором и свариваемой деталью (только для модели с одной горелкой).

Сварочный аппарат предусмотрен также для сварки TIG постоянным током (DC), с возбуждением дуги касанием (режим LIFT ARC), и всех типов стали (углеродистой, низколегированной и высоколегированной), а также тяжелых металлов (меди, никеля, титана и их сплавов) в среде чистого защитного газа аргон (99.9%) или, в случае особых видов использования, с использованием смеси аргона/гелия. Кроме того, он предусмотрен для сварки электродом MMA постоянным током (DC) с использованием электродов с покрытием (рутиловым, кислотным, щелочным).

## 2.1 ГЛАВНЫЕ ХАРАКТЕРИСТИКИ

### MIG-MAG

- Рабочий режим:

- ручной;
- синергетический;
- AB Pulse;
- AB PoP;
- Root Mig;
- Отображение на дисплее скорости проволоки, напряжения и тока сварки.
- Выбор режима работы 2T, 4T, 4T Bi-level, Spot.
- Автоматическое обнаружение SPOOL GUN (только для модели с одной горелкой) и PUSH PULL.
- Автоматическое распознавание узла водяного охлаждения G.R.A. (только для модели R.A.).

### TIG

- Возбуждение дуги LIFT.
- Отображение на TFT-дисплее напряжения и тока сварки.

### MMA

- Регулировка Arc Force, Hot Start.
- Устройство VRD.
- Защита от прилипания Anti-Stick.
- Отображение на TFT-дисплее напряжения и тока сварки.

### ПРОЧЕЕ

- Выбор языка.
- Выбор метрической или имперской системы мер.
- Выбор режима отображения (стандартный (standard) или упрощенный (easy)).
- Возможность калибровки машины (напряжение, ток, скорость проволоки).
- Возможность сохранять, вызывать, импортировать и экспортировать индивидуальные программы.
- Возможность сохранения сварочных заданий.

## ЗАЩИТНЫЕ ПРИСПОСОБЛЕНИЯ

- Термостатическая защита.
- Защита от случайных коротких замыканий из-за соприкосновения горелки и массы.
- Защита от неправильного напряжения питания (слишком высокое или низкое напряжение питания).
- Защита от прилипания Anti-Stick (MMA).
- Защита от недостаточного давления в контуре водяного охлаждения горелки (только для модели R.A.).

## 2.2 ПРИНАДЛЕЖНОСТИ, ВХОДЯЩИЕ В СТАНДАРТНУЮ КОМПЛЕКТАЦИЮ

- Горелка (только для модели с одной горелкой).
- 3 горелки (только для модели с 3 горелками),
- Кабель возврата тока с зажимом массы.
- Опора для подвешивания горелки.

## 2.3 ОТДЕЛЬНО ЗАКАЗЫВАЕМЫЕ ПРИНАДЛЕЖНОСТИ

- Переходник для баллона с аргонем.
- SPOOL GUN (только для модели с одной горелкой).
- Самозатемняющаяся маска.
- Комплект для сварки MIG/MAG.
- Комплект для сварки MMA.
- Комплект для сварки TIG.
- Горелка PUSH PULL.
- Комплект платы PUSH PULL.
- Узел водяного охлаждения G.R.A. (только для модели 270A).

## 3. ТЕХНИЧЕСКИЕ ДАННЫЕ

### 3.1 ТАБЛИЧКА ДАННЫХ

Технические данные, характеризующие работу и пользование аппаратом, приведены на специальной табличке, их разъяснение дается ниже:

#### Рис. А

- 1- Соответствует Европейским нормам безопасности и требованиям к конструкции дуговых сварочных аппаратов.
- 2- Внутренняя структурная схема сварочного аппарата.
- 3- Символ предусмотренного типа сварки.
- 4- Символ **S**: указывает, что можно выполнять сварку в помещении с повышенным риском электрического шока (например, рядом с металлическими массами).
- 5- Символ питающей сети:  
Однофазное переменное напряжение.  
Трехфазное переменное напряжение.
- 6- Степень защиты корпуса.
- 7- Параметры электрической сети питания:
  - $U_n$  : переменное напряжение и частота питающей сети аппарата (максимальный допуск  $\pm 10\%$ ).
  - $I_{1\text{ макс}}$  : максимальный ток, потребляемый от сети.

- $I_{1\text{eff}}$  : эффективный ток, потребляемый от сети.
  - 8- Параметры сварочного контура:
    - $U$  : максимальное напряжение без нагрузки (открытый контур сварки).
    - $I_{1\text{eff}}$  : ток и напряжение, соответствующие нормализованным производимые аппаратом во время сварки.
    - $X$  : коэффициент прерывистости работы. Показывает время, в течении которого аппарат может обеспечить указанный в этой же колонке ток. Коэффициент указывается в % к основному 10 - минутному циклу. (например, 60 % равняется 6 минутам работы с последующим 4-х минутным перерывом, и т. Д.).
    - $AV/AV$  : указывает диапазон регулировки тока сварки (минимальный/максимальный) при соответствующем напряжении дуги.
  - 9- Серийный номер. Идентификация машины (необходим при обращении за технической помощью, запасными частями, проверке оригинальности изделия).
  - 10-  : Величина плавких предохранителей замедленного действия, предусматриваемых для защиты линии.
  - 11- Символы, соответствующие правилам безопасности, чье значение приведено в главе 1 "Общая техника безопасности для дуговой сварки".
- Примечание: Пример идентификационной таблички является указательным для объяснения значения символов и цифр: точные значения технических данных вашего аппарата приведены на его табличке.

### 3.2 ПРОЧИЕ ТЕХНИЧЕСКИЕ ДАННЫЕ:

- СВАРОЧНЫЙ АППАРАТ: см. таблицу 1 (ТАБ. 1)
  - ГОРЕЛКА MIG: см. таблицу 2 (ТАБ. 2)
  - ГОРЕЛКА TIG: см. таблицу 4 (ТАБ. 4)
  - ДЕРЖАТЕЛЬ ЭЛЕКТРОДА: см. таблицу 5 (ТАБ. 5)
- Вес сварочного аппарата указан в таблице 1 (ТАБ. 1).

## 4. ОПИСАНИЕ СВАРОЧНОГО АППАРАТА

### 4.1 СРЕДСТВА УПРАВЛЕНИЯ, РЕГУЛИРОВКИ И СОЕДИНЕНИЯ

#### 4.1.1 СВАРОЧНЫЙ АППАРАТ (рис. В)



##### Передняя сторона:

- 1- Панель управления (см. описание);
- 2- Крепление горелки и SPOOL GUN (только для модели с одной горелкой);
- 3- Гнездо для кабеля управления горелкой PUSH PULL и SPOOL GUN (только для модели с одной горелкой);
- 4- Положительный быстроразъемный зажим (+) для подсоединения сварочного кабеля;
- 5- Отрицательный быстроразъемный зажим (-) для подсоединения сварочного кабеля;
- 6- Кабель и клемма возврата тока на массу;
- 7- SPOOL GUN (дополнительное приспособление);
- 8- Сварочный кабель и горелка.
- 9- Муфта возврата (красная) охлаждающей жидкости (только для модели R.A.).
- 10- Муфта подачи (синяя) охлаждающей жидкости (только для модели R.A.).
- 11- Крышка бака для жидкости (только для модели R.A.).

##### Задняя сторона:

- 12- Главный выключатель ON/OFF;
- 13- Кабель питания;
- 14- Соединитель трубки защитного газа горелки;
- 15- Защитный предохранитель узла водяного охлаждения G.R.A. (только для модели с водяным охлаждением R.A.);
- 16- Соединитель трубки защитного газа горелки T1;
- 17- Соединитель трубки защитного газа горелки T2;
- 18- Соединитель трубки защитного газа горелки T3.

#### 4.1.2 ПАНЕЛЬ УПРАВЛЕНИЯ СВАРОЧНЫМ АППАРАТОМ (рис. С)

- 1- TFT-дисплей.
- 2- Кнопка ручной подачи проволоки. Позволяет подавать проволоку в кожуру горелки без необходимости нажимать кнопку горелки; используется кнопка без фиксации положения, а скорость подачи является фиксированной.
- 3- Кнопка ручного включения электроклапана подачи газа. Обеспечивает циркуляцию газа (продувка труб, регулировка расхода) без необходимости нажимать кнопку горелки; после нажатия электроклапан включается на 10 секунд или до повторного нажатия.
- 4- Многофункциональная кнопка:
  -  : доступ к главному меню;
  -  : включение/выключение параметра, отображаемого на экране сварки;
- 5- Многофункциональная кнопка:
  - вращение позволяет прокручивать пункты меню;
  - при нажатии открывается выбранный пункт, а вращение позволяет изменить значение, повторное нажатие подтверждает значение;
  - при нажатии в течение, по крайней мере, 3 секунд, позволяет установить переменные в синергетический режим (тип материала, диаметр проволоки, тип газа, 2T, 4T, 4T bi-level, SPOT).
- 6- Многофункциональная кнопка:
  -  : доступ к параметру, отображаемому на экране сварки;
  -  : возврат на предыдущий уровень меню.
  -  : подтверждение выбранных значений.
- 7- USB-порт.

### 5. УСТАНОВКА

 **ВНИМАНИЕ! ВО ВРЕМЯ УСТАНОВКИ И ОСУЩЕСТВЛЕНИЯ ЭЛЕКТРИЧЕСКИХ СОЕДИНЕНИЙ СВАРОЧНОГО АППАРАТА, ОН ДОЛЖЕН БЫТЬ ПОЛНОСТЬЮ ВЫКЛЮЧЕН И ОТКЛЮЧЕН ОТ ЭЛЕКТРОСЕТИ. ЭЛЕКТРИЧЕСКИЕ СОЕДИНЕНИЯ РАЗРЕШАЕТСЯ ОСУЩЕСТВЛЯТЬ ТОЛЬКО ОПЫТНЫМ ИЛИ КВАЛИФИЦИРОВАННЫМ РАБОТНИКОМ.**

#### ОСНАСТКА (рис. D, D1, D2a-b)

Распакуйте сварочный аппарат, соберите отдельные части, содержащиеся в упаковке.

#### Сборка возвратного кабеля-зажима, рис. Е

#### Сборка сварочного кабеля-держателя электрода, рис. F

Установка G.R.A (только для модели R.A.): см. руководство по эксплуатации, прилагаемое к узлу охлаждения.

### 5.1 РАЗМЕЩЕНИЕ СВАРОЧНОГО АППАРАТА

При выборе места установки сварочного аппарата следите, чтобы у входных и выходных отверстий охлаждающего воздуха не было препятствий; убедитесь, что в аппарат не всасываются электропроводящие частицы, едкие испарения, влага и т.д.

Вокруг сварочного аппарата необходимо оставить свободное пространство шириной, по крайней мере, 250 мм.



**ВНИМАНИЕ! Устанавливайте сварочный аппарат на ровной поверхности, грузоподъемность которой соответствует весу аппарата, чтобы избежать опрокидывания и смещения аппарата, что может привести к возникновению опасных ситуаций.**

### 5.2 ПОДСОЕДИНЕНИЕ К СЕТИ

- Перед выполнением любых электрических соединений убедитесь, что данные на табличке сварочного аппарата соответствуют напряжению и частоте сети, имеющейся в месте установки.

- Сварочный аппарат разрешается подключать только к системе питания с заземленным нейтральным проводом.

- Для обеспечения защиты от непрямого контакта, используйте дифференциальные выключатели следующего типа:

- Тип А () для однофазного оборудования.

- Тип В () для трехфазных машин.

- Чтобы обеспечить соответствие требованиям стандарта EN 61000-3-11 (Flicker), сварочный аппарат рекомендуется подсоединять только к таким точкам сети питания, импеданс которых ниже  $Z_{max} = 0,24 \text{ Ом}$ .

- Сварочный аппарат соответствует требованиям стандарта IEC/EN 61000-3-12.

#### 5.2.1 Вилка и розетка

Соединить кабель питания со стандартной вилкой (3полюса + заземление), рассчитанной на потребляемый аппаратом ток. Необходимо подключать к стандартной сетевой розетке, оборудованной плавким или автоматическим предохранителем; специальная заземляющая клемма должна быть соединена с заземляющим проводником (желто-зеленого цвета) линии питания.

В таблице (ТАБ. 1) приведены значения в амперах, рекомендуемые для предохранителей линии замедленного действия, выбранных на основе макс. номинального тока, вырабатываемого сварочным аппаратом, и номинального напряжения питания.



**ВНИМАНИЕ! Несоблюдение приведенных выше правил снижает эффективность системы безопасности, предусмотренной производителем (класс I), создавая при этом серьезную угрозу для людей (например, электрошок) и имущества (например, пожар).**

### 5.3 СОЕДИНЕНИЯ СВАРОЧНОЙ ЦЕПИ

#### 5.3.1 Рекомендации



**ВНИМАНИЕ! ПЕРЕД ВЫПОЛНЕНИЕМ ОПИСАННЫХ НИЖЕ СОЕДИНЕНИЙ УБЕДИТЕСЬ В ТОМ, ЧТО СВАРОЧНЫЙ АППАРАТ ВЫКЛЮЧЕН И ОТСОЕДИНЕН ОТ СЕТИ ПИТАНИЯ.**

В таблице 1 (ТАБ. 1) указаны рекомендуемые значения поперечного сечения сварочных кабелей (в  $\text{мм}^2$ ) в зависимости от максимального тока, подаваемого сварочным аппаратом.

Кроме того:

- До упора вкрутите соединители сварочных кабелей в быстросъемные зажимы (если имеются), чтобы обеспечить безупречный электрический контакт, в противном случае контакты перегреются, что приведет к их быстрому износу и потери эффективности.

- Используйте как можно более короткие сварочные кабели.

- Не используйте металлические конструкции, которые не являются частью обрабатываемой детали, вместо кабеля возврата сварочного тока, это может создать угрозу безопасности и привести к неудовлетворительным результатам сварки.

#### 5.3.2 СОЕДИНЕНИЯ СВАРОЧНОЙ ЦЕПИ В РЕЖИМЕ MIG-MAG

##### 5.3.2.1 Соединение с газовым баллоном (если используется)

- Газовый баллон, устанавливаемый на опорную поверхность тележки: макс. 30 кг.

- Прикрутите редуктор давления(\*) к газовому баллону, используя специальный переходник, включенный в комплектацию, в случае использования аргона или смеси аргона/ $\text{CO}_2$ .

- Подсоедините входную трубку газа к редуктору и затяните стяжку.

- Перед тем как открыть клапан баллона, ослабьте регулирующее кольцо редуктора давления.

(\*) Деталь, приобретаемая отдельно, если она не включена в комплектацию изделия.

##### 5.3.2.2 Подсоединение возвратного кабеля сварочного тока

5.3.2.1 Соединение с свариваемой детали или к металлическому стенду, на котором расположена деталь, как можно ближе к месту сварки.

##### 5.3.2.3 Горелка (рис. В)

Подключите горелку (В-8) к предусмотренному для нее соединителю (В-2), до упора руками затянув стопорное кольцо. Подготовьте ее к нагрузке проволоки, снимите форсунку и контактную трубку, чтобы упростить вставку проволоки.

Подсоедините наружные охлаждающие трубки к соответствующим муфтам, соблюдая следующие указания:



↳ ПОДАЧА ЖИДКОСТИ (холодная – синяя муфта)



↳ ВОЗВРАТ ЖИДКОСТИ (горячая – красная муфта)

#### 5.3.2.4 Spool gun (только для модели с одной горелкой) (рис. В)

Подключите горелку Spool Gun (В-6) к предусмотренному для нее соединителю (В-2), до упора руками затянув стопорное кольцо. Затем вставьте разъем кабеля управления в соответствующее гнездо (В-5). Сварочный аппарат автоматически распознает горелку Spool Gun.

### 5.3.3 СОЕДИНЕНИЯ СВАРОЧНОЙ ЦЕПИ В РЕЖИМЕ TIG

#### 5.3.3.1 Соединение с газовым баллоном

- Прикрутите редуктор давления к клапану газового баллона, в случае необходимости установив соответствующий переходник, который поставляется в качестве дополнительного приспособления.
- Подсоедините входную трубу газа к редуктору и затяните зажим, входящий в комплектацию.
- Перед тем как открыть клапан баллона, ослабьте регулирующее кольцо редуктора давления.
- Откройте клапан баллона и отрегулируйте количество подаваемого газа (л/мин) согласно рекомендуемым эксплуатационным данным, см. таблицу (ТАБ. 6); в случае необходимости подачу газа можно отрегулировать во время сварки при помощи кольца редуктора давления. Проверьте герметичность труб и соединений.



**ВНИМАНИЕ!** После завершения работы всегда закрывайте клапан газового баллона.

#### 5.3.3.2 Подсоединение возвратного кабеля сварочного тока

- Кабель подсоединяется к свариваемой детали или к металлическому стенду, на котором расположена деталь, как можно ближе к месту сварки. Этот кабель подсоединяется к зажиму, обозначенному символом (+) (рис. В-7).

#### 5.3.3.3 Горелка

- Вставьте токопроводящий кабель в соответствующий быстродействующий зажим (-) (рис. В-8). Подсоедините газовую трубку горелки к баллону.

### 5.3.4 СОЕДИНЕНИЯ СВАРОЧНОЙ ЦЕПИ В РЕЖИМЕ ММА

Большинство электродов с покрытием подсоединяются к положительному разъему (+) генератора; к отрицательному разъему (-) подсоединяются электроды с кислотным покрытием.

#### 5.3.4.1 Соединение сварочного кабеля-держателя электрода

Установите на разъем специальный зажим, используемый для блокировки открытой части электрода. Этот кабель подсоединяется к зажиму, обозначенному символом (+) (рис. В-7).

#### 5.3.4.2 Подсоединение возвратного кабеля сварочного тока

- Кабель подсоединяется к свариваемой детали или к металлическому стенду, на котором расположена деталь, как можно ближе к месту сварки. Этот кабель подсоединяется к зажиму, обозначенному символом (-) (рис. В-8).

### 5.4 ЗАГРУЗКА КАТУШКИ С ПРОВОЛОКОЙ (рис. G, G1, G2)



**ВНИМАНИЕ!** ПЕРЕД ТЕМ КАК ПРИСТУПИТЬ К ЗАГРУЗКЕ ПРОВОЛОКИ, УБЕДИТЕСЬ В ТОМ, ЧТО СВАРОЧНЫЙ АППАРАТ ВЫКЛЮЧЕН И ОТСОЕДИНЕН ОТ СЕТИ ПИТАНИЯ.

УБЕДИТЕСЬ, ЧТО ВСЕ РОЛИКИ ПОДАЧИ ПРОВОЛОКИ, КОЖУХ НАПРАВЛЯЮЩЕЙ ПРОВОЛОКИ И КОНТАКТНАЯ ТРУБКА ГОРЕЛКИ СООТВЕТСТВУЮТ ДИАМЕТРУ И ТИПУ ПРОВОЛОКИ, КОТОРУЮ ПРЕДПОЛАГАЕТСЯ ИСПОЛЬЗОВАТЬ И, ЧТО ОНИ ПРАВИЛЬНО УСТАНОВЛЕННЫ. ВО ВРЕМЯ ВСТАВКИ ПРОВОЛОКИ НЕ ИСПОЛЬЗУЙТЕ ЗАЩИТНЫЕ ПЕРЧАТКИ.

- Откройте дверцу отделения катушки.
- Отвинтите зажимное кольцо катушки.
- Установите катушку с проволокой на наматыватель; убедитесь, что тяговый штифт наматывателя правильно вставлен в предусмотренное отверстие (1a).
- Прикрутите зажимное кольцо катушки, в случае необходимости вставив соответствующую распорку (1a).
- Освободите прижимной(-ые) ролик(-и) и поднимите его(их) с нижнего(-их) ролика(-ов) (2a);
- Убедитесь, что тяговый(-ые) ролик(-и) подходит(-ят) для используемой проволоки (2b).
- Освободите край проволоки, обрежьте деформированный конец, не оставляя заусенцев; поверните катушку против часовой стрелки и вставьте край проволоки в направляющую проволоки на входе, протолкнув ее на 50-100 мм в направляющую проволоки соединения горелки (2c).
- Переместите прижимной(-ые) ролик(-и), отрегулировав его(их) давление на среднее значение, убедитесь, что проволока правильно расположена в пазу нижнего(-их) ролика(-ов) (3).
- Снимите форсунку и контактную трубку (4a).
- Вставьте вилку сварочного аппарата в гнездо электросети, включите сварочный аппарат, нажмите кнопку горелки или кнопку подачи проволоки (рис. С-2) и подождите, когда край проволоки пройдет через весь кожух направляющей проволоки и выйдет на 10-15 см из передней части горелки, отпустите кнопку.



**ВНИМАНИЕ!** Во время этой операции проволока находится под напряжением и подвержена механической энергии; поэтому, в случае несоблюдения необходимых мер предосторожности, может привести к риску получения электрического шока, ранений и возникновению электрической дуги:

- Не направляйте отверстие горелки в сторону частей тела.
- Не приближайте горелку к баллону.
- Установите обратно на горелку контактную трубку и форсунку (4b).
- Убедитесь, что продвижение проволоки равномерное; отрегулируйте давление роликов и торможения наматывателя (1b) на наименьшие возможные значения, убедившись, что проволока не проскальзывает в пазу и что при остановке узла тяги витки проволоки не ослабевают из-за инерции катушки.
- Обрежьте выступающий из форсунки конец проволоки до 10-15 мм.
- Закройте дверцу отделения катушки.

### 5.5 ЗАМЕНА КОЖУХА НАПРАВЛЯЮЩЕЙ ПРОВОЛОКИ В ГОРЕЛКЕ (РИС. H)

Перед тем как заменить кожух, проволочите кабель горелки, избегая образования изгибов.

### 5.5.1 Спиральный кожух для стальных проволок

- 1- Открутите форсунку и контактную трубку головки горелки.
- 2- Открутите крепежную гайку кожуха центрального разъема и снимите установленный кожух.
- 3- Вставьте новый кожух в трубку кабеля-горелки и осторожно проталкивайте ее, пока она не выйдет из головки горелки.
- 4- Рукой прикрутите крепежную гайку кожуха.
- 5- Обрежьте лишнюю часть кожуха, слегка сдавив его; снимите его с кабеля горелки.
- 6- Выполните снос на обрезанном участке кожуха и вставьте его обратно в трубку кабеля-горелки.
- 7- Прикрутите гайку, затянув ее с помощью ключа.
- 8- Установите обратно контактную трубку и форсунку.

### 5.5.2 Кожух из синтетического материала для алюминиевых проволок

Выполните операции 1, 2, 3, описанные для кожуха, предназначенного для стали (не выполняйте операции 4, 5, 6, 7, 8).

- 9- Прикрутите контактную трубку для алюминия, убедившись, что она соприкасается с кожухом.
- 10- Вставьте с противоположной стороны кожуха (сторона крепления горелки) латунный nipple, уплотнительное кольцо и, слегка прижимая кожух, затяните крепежную гайку кожуха. Лишняя часть кожуха будет укорочена до необходимого размера (см. (13)). Извлеките из муфты горелки устройства подачи проволоки капиллярную трубку для кожных, предназначенных для стали.
- 11- КАПИЛЛЯРНАЯ ТРУБКА НЕ ПРЕДНАЗНАЧЕНА для кожных, предназначенных для алюминия, диаметром 1,6-2,4 мм (желтого цвета); таким образом, кожух должен быть вставлен в муфту горелки без нее. Обрежьте капиллярную трубку для кожных, предназначенных для алюминия, диаметром 1-1,2 мм (красного цвета) так, чтобы она была приблизительно на 2 мм короче стальной трубки, чтобы вставить ее со свободного конца кожуха.
- 12- Вставьте и зафиксируйте горелку в муфте устройства подачи проволоки, сделайте отметку на кожухе на расстоянии 1-2 мм от роликов, извлеките горелку.
- 13- Обрежьте кожух до предусмотренной длины, не деформируя входное отверстие.  
Установите обратно горелку в соединение устройства подачи проволоки и установите газовую форсунку.

### 5.6 ЗАГРУЗКА КАТУШКИ С ПРОВОЛОКОЙ В ГОРЕЛКУ SPOOL GUN (только для модели с одной горелкой) (рис. I)



**ВНИМАНИЕ!** ПЕРЕД ТЕМ КАК ПРИСТУПИТЬ К ЗАГРУЗКЕ ПРОВОЛОКИ, УБЕДИТЕСЬ В ТОМ, ЧТО СВАРОЧНЫЙ АППАРАТ ВЫКЛЮЧЕН И ОТСОЕДИНЕН ОТ СЕТИ ПИТАНИЯ. ИЛИ ЧТО ГОРЕЛКА SPOOL GUN ОТСОЕДИНЕНА ОТ СВАРОЧНОГО АППАРАТА.

УБЕДИТЕСЬ, ЧТО ВСЕ РОЛИКИ ПОДАЧИ ПРОВОЛОКИ, КОЖУХ НАПРАВЛЯЮЩЕЙ ПРОВОЛОКИ И КОНТАКТНАЯ ТРУБКА ГОРЕЛКИ SPOOL GUN СООТВЕТСТВУЮТ ДИАМЕТРУ И ТИПУ ПРОВОЛОКИ, КОТОРУЮ ПРЕДПОЛАГАЕТСЯ ИСПОЛЬЗОВАТЬ И, ЧТО ОНИ ПРАВИЛЬНО УСТАНОВЛЕННЫ. ВО ВРЕМЯ ВСТАВКИ ПРОВОЛОКИ НЕ ИСПОЛЬЗУЙТЕ ЗАЩИТНЫЕ ПЕРЧАТКИ.

- Снимите крышку, открутив соответствующий винт (1).
- Установите катушку с проволокой на наматыватель.
- Освободите прижимной ролик и поднимите его с нижнего ролика (2).
- Освободите конец проволоки, обрежьте деформированный конец, не оставляя заусенцев; поверните катушку против часовой стрелки и вставьте конец проволоки в направляющую проволоки на входе, протолкнув ее на 50-100 мм в соплло (2).
- Переместите прижимной ролик, отрегулировав его давление на среднее значение, убедитесь, что проволока правильно расположена в пазу нижнего ролика (3).
- Слегка приторможите наматыватель, используя соответствующий регулировочный винт.
- После подключения SPOOL GUN вставьте вилку сварочного аппарата в гнездо электросети, включите сварочный аппарат и нажмите кнопку горелки Spool Gun и подождите, когда конец проволоки пройдет через весь кожух направляющей проволоки и выйдет на 100-150 мм из передней части горелки, отпустите кнопку.

### 6. СВАРКА MIG-MAG: ОПИСАНИЕ РАБОЧЕЙ ПРОЦЕДУРЫ

#### 6.1 SHORT ARC (КОРОТКАЯ ДУГА)

Плавление проволоки и отделение капель происходит за счет последовательных коротких замыканий конца проволоки и плавильной ванны (до 200 раз в секунду). Длина выступающей части проволоки (stick-out) обычно составляет от 5 до 12 мм.

#### Углеродистая и малолегированная сталь

- Диаметр используемой проволоки: 0.6-0.8-0.9-1.0 мм (1.2 мм только для модели 270A)
- Используемый газ: CO<sub>2</sub> или смесь Ar/CO<sub>2</sub>

#### Нержавеющая сталь

- Диаметр используемой проволоки: 0.8-0.9-1.0 мм (1.2 мм только для модели 270A)
- Используемый газ: смесь Ar/O<sub>2</sub> или Ar/CO<sub>2</sub> (1-2%)

#### Алюминий и CuSi/CuAl

- Диаметр используемой проволоки: 0.8-1.0 мм (1.2 мм только для модели 270A)
- Используемый газ: Ar

#### ЗАЩИТНЫЙ ГАЗ

Расход защитного газа должен составлять 8-14 л/мин.

#### 6.2 СПОСОБ ТЕПЛОПЕРЕНОСА АВ PULSE (ИМПУЛЬСНАЯ ДУГА)

Это "контролируемый" способ теплопередачи, расположенный в области функции "Spray-Arc" (модифицированный Spray-Arc), который обладает такими преимуществами как скорость плавления и отсутствие брызг, возможность использовать очень низкие значения тока, что позволяет его использовать в местах, для которых обычно используется "Short-Arc". Каждому импульсу тока соответствует отделение одной капли электродной проволоки; это явление наблюдается с частотой, пропорциональной скорости подачи проволоки с корректировкой согласно типу и диаметру проволоки (типичные значения частоты: 20-300 Гц).

#### Алюминий:

- Диаметр используемой проволоки: 0.8-1.0 мм (1.2 мм только для модели 270A и модели с 3 горелками)
- Диапазон сварочного тока: 30+200 A
- Диапазон сварочного напряжения: 16-27 В
- Используемый газ: Ar 99.9%

## CuSi/CuAl:

- Диаметр используемой проволоки: 0.8 мм (1.0 мм только для модели 270A)
- Диапазон сварочного тока: 40+200 А
- Диапазон сварочного напряжения: 17-25 В
- Используемый газ: Ar 99.9%

## Нержавеющая сталь (только для модели 270A и модели с 3 горелками):

- Диаметр используемой проволоки: 0.8-1.0 мм
- Диапазон сварочного тока: 40+250 А
- Диапазон сварочного напряжения: 15-25 В
- Используемый газ: 1-2% смесь Ar/O<sub>2</sub> или Ar/CO<sub>2</sub>

Обычно контактная трубка должна располагаться внутри форсунки на расстоянии 5-10 мм: чем выше напряжение дуги, тем дальше; свободная часть проволоки (Stick-Out) обычно составляет 10 и 12 мм.

**Применение:** сварка "на месте" материалов со средней-низкой толщиной и материалов, чувствительных к температуре, в особенности подходит для сварки легких сплавов (алюминий и его сплавы) а также для материалов толщиной менее 3 мм.

## ЗАЩИТНЫЙ ГАЗ

Расход защитного газа должен составлять 12-20 л/мин.

## 6.3 РЕЖИМ ПЕРЕНОСА ПРИ СВАРКЕ ХОЛОДНОЙ ДУГОЙ (ROOT MIG)







ROOT MIG является особым видом сварки MIG Short Arc, который позволяет поддерживать еще более низкую температуру плавильной ванны, чем в режиме Short Arc. Благодаря очень низкому теплопритоку, нанесение материала во время сварки возможно с минимальной степенью деформации поверхности обрабатываемой детали. Таким образом, ROOT MIG идеально подходит для ручного заполнения щелей и трещин. Кроме того, при заполнении, в отличие от сварки в режиме TIG, не требуется использование припоя, что упрощает и ускоряет осуществление этой операции. Программы ROOT MIG предусмотрены для обработки углеродистых и низколегированных марок стали.

## 7. РАБОЧИЙ РЕЖИМ MIG-MAG

### 7.1 Работа в ручном режиме

Установка ручного режима (рис. L-1)

Пользователь может настроить следующие параметры сварки (рис. L-2):

-  : сварочное напряжение;
-  : скорость подачи проволоки;
-  : дополнительная подача газа. Позволяет регулировать время подачи защитного газа после прекращения сварки.
-  : Электронное сопротивление. Более высокое значение означает более высокую температуру сварочной ванны;
-  : Burn-back. Позволяет регулировать время отжига проволоки после прекращения сварки;
-  : Soft-start. Позволяет отрегулировать скорость проволоки при начале сварки, чтобы оптимизировать возбуждение дуги.

В верхней части дисплея отображаются фактические значения параметров сварки (скорость проволоки, сварочный ток и напряжение).

### 7.1.1 Настройка параметров, используя Spool Gun (только для модели с одной горелкой)









В ручном режиме, скорость подачи проволоки и напряжение сварки регулируются отдельно. Ручка на горелке Spool Gun (рис. I-5) регулирует скорость проволоки, а сварочное напряжение регулируется при помощи дисплея.

### 7.2 Работа в синергетическом режиме

Установка синергетического режима (рис. L-3).

Нажмите и удерживайте, по крайней мере, 3 секунды ручку C-5 в нажатом состоянии, чтобы открыть меню настройки таких параметров как материал, диаметр проволоки, тип газа. (Рис. L-4). Сварочный аппарат автоматически устанавливает оптимальные рабочие условия, заданные различными сохраненными синергетическими кривыми. Для того чтобы начать сварку, пользователю достаточно указать толщину материала.

Кроме того, пользователь может настроить следующие параметры сварки (рис. L-5):

-  : Коррекция дуги относительно установленного напряжения.
-  : скорость подачи проволоки.
-  : толщина материала.
-  : Сварочный ток.
-  : Коррекция электронного сопротивления относительно установленного значения.
-  : Коррекция Burn-back. Позволяет корректировать время отжига проволоки после прекращения сварки относительно установленного времени.
-  : Дополнительная подача газа. Позволяет регулировать время подачи защитного газа после прекращения сварки.
-  : Кривая снижения сварочного тока (SLOPE DOWN). Обеспечивает постепенное снижение тока при отпускании кнопки горелки.

Примечание: взаимозависимость таких параметров как сварочный ток, скорость подачи проволоки, толщина материала, задается синергетической кривой. В верхней части дисплея отображаются фактические значения параметров

сварки (скорость проволоки, сварочный ток и напряжение).



### 7.2.1 Режим ATC (Advanced Thermal Control)

Включается автоматически, если установленная толщина меньше или равна 1,5 мм.

Описание: мгновенный контроль сварочной дуги и высокоскоростная коррекция параметров позволяют минимизировать броски тока, характерные для режима Short-Arc с низким теплопритоком к свариваемой детали. В результате обеспечивается, с одной стороны, меньшая деформация материала, а с другой, равномерная и точная передача припоя и упрощенный контроль формы сварного шва.

Преимущества:

- простота сварки материалов небольшой толщины;
- меньшая деформация материала;
- стабильная дуга даже при низком токе;
- быстрая и точная точечная сварка;
- упрощенное соединение листов, расположенных на расстоянии друг от друга.

### 7.2.2 Использование Spool Gun (только для модели с одной горелкой)

Все настройки (материал, диаметр проволоки, тип газа) осуществляется описанным выше способом.



Ручка на горелке Spool Gun (рис. I-5) регулирует скорость проволоки (и одновременно с этим сварочный ток и толщину). Пользователю требуется только скорректировать напряжение дуги на дисплее (если это необходимо).

### 7.3 Работа в режиме AB Pulse

Установка режима Pulse (рис. L-6).

Нажмите и удерживайте, по крайней мере, 3 секунды ручку C-5 в нажатом состоянии, чтобы открыть меню настройки таких параметров как материал, диаметр проволоки, тип газа. (Рис. L-4). Сварочный аппарат автоматически устанавливает оптимальные рабочие условия, заданные различными сохраненными синергетическими кривыми. Для того чтобы начать сварку, пользователю достаточно указать толщину материала.

В случае синергетического режима предлагаются два дополнительных параметра:







-  : Начальный ток.
-  : Длительность начального тока. В случае установки параметра на ноль, начальный ток отключается.

### 7.4 Работа в режиме AB PoP (PULSE on PULSE)

Установка режима Pulse (рис. L-7).

Режим PoP позволяет осуществлять импульсную сварку, используя 2 уровня тока (I<sub>2</sub> и I<sub>1</sub>) длительность, соответственно, T<sub>2</sub> и T<sub>1</sub>.

В случае режима PULSE предлагаются следующие переменные:

-  : Вторичный сварочный ток;
-  : Коррекция вторичной дуги относительно установленного напряжения;
-  : вторичная скорость подачи проволоки;
-  : вторичная толщина материала;
-  : длительность тока I<sub>2</sub> ;
-  : длительность тока I<sub>1</sub> .

### 7.5 Работа в режиме ROOT MIG

Установка режима ROOT MIG (рис. L-8).

Доступны те же параметры, что и в синергетическом режиме (см. 7.2).

### 7.6 Настройка горелки T1, T2, T3 (только для модели с 3 горелками)

Настроить режим использования горелок T1, T2 и T3 можно двумя способами:

- нажав и удерживая, по крайней мере, одну секунду кнопку горелки, которую предполагается использовать, пока не появится соответствующий значок;
- выбрав ее в меню НАСТРОЕК (см. раздел 13.5).

**Примечание:** при одновременном нажатии двух кнопок (рис. C-2 и рис. C-3) отображаются настройки каждой из 3-х горелок.

Для получения оптимальных результатов сварки, рекомендуется использовать правильную комбинацию горелки, тяги и материала. См. таблицу 3 (ТАБ. 3).

## 8. КОНТРОЛЬ КНОПКИ ГОРЕЛКИ

### 8.1 Настройка режима контроля кнопки горелки (рис. L-9)

Чтобы открыть меню регулировки параметров, нажмите ручку (рис. B-5) и удерживайте ее нажатой, по крайней мере, 3 секунды.

### 8.2 Режим контроля кнопки горелки

Можно установить 4 различных режима контроля кнопки горелки:

#### Режим 2T



Сварка начинается при нажатии кнопки горелки и завершается, когда кнопка отпускается.

#### Режим 4T



Сварка начинается при нажатии и отпускании кнопки горелки и завершается только тогда, когда кнопка горелки повторно нажимается и отпускается. Этот режим предназначен для длительных сварок.

## Режим 4T Bi-Level



Сварка начинается при нажатии и отпускании кнопки горелки. При каждом нажатии/отпускании аппарат переключается между током (символ  $I_p$ ) и током (символ  $I_a$ ). Сварка завершается только в случае нажатия и удерживания кнопки в течение установленного времени.

## Режим точечной сварки



Позволяет осуществлять точечную сварку MIG/MAG с контролем длительности сварки

## 9. СВАРКА С ИСПОЛЬЗОВАНИЕМ G.R.A. (только для модели 270A).

Сварочный аппарат автоматически распознает наличие G.R.A. На дисплее появляется символ . После первого нажатия кнопки горелка G.R.A.

включается. Для отключения G.R.A. следуйте указаниям, изложенным в разделе 12. В этом случае на дисплее появляется символ .

## 10. СВАРКА MMA: ОПИСАНИЕ РАБОЧЕЙ ПРОЦЕДУРЫ

### 10.1 ОСНОВНЫЕ ПРИНЦИПЫ

- Очень важно соблюдать указания изготовителя на упаковке используемых электродов относительно правильной полярности электрода и оптимальной силы тока.
- Сварочный ток регулируется в соответствии с диаметром используемого электрода и типа выполняемого соединения; ориентировочные значения силы тока для электродов различного диаметра указаны ниже:

Ø электрода (мм)	Сварочный ток (А)	
	Мин.	Макс.
1.6	30	50
2.0	40	80
2.5	60	110
3.2	90	140
4.0	120	180
5.0	170	250
6.0	230	270

- Имейте в виду, что при неизменности диаметра электрода, более высокие значения силы тока используются для горизонтальной сварки, а для вертикальной сварки и для сварки над головой сварщика необходимо использовать более низкие значения силы тока.

- Механические характеристики сварного шва помимо силы тока определяются другими параметрами сварки, такими как длина дуги, скорость и место сварки, диаметр и качество электродов (храните электроды в сухом месте в соответствующей упаковке или контейнерах).

### ВНИМАНИЕ:

**В зависимости от марки, типа и толщины покрытия электродов, их состав может вызвать нестабильность дуги.**

## 10.2 ПРОЦЕДУРА

- Держите маску ПЕРЕД ЛИЦОМ, потрите наконечник электрода по свариваемой детали, как будто вы хотите зажечь спичку; это является наиболее правильным способом возбуждения дуги.

**ВНИМАНИЕ: НЕ СТУЧИТЕ электродом по детали; в результате может повредиться покрытие, что усложнит возбуждение дуги.**

- Сразу после возбуждения дуги старайтесь удерживать электрод на расстоянии, равном диаметру используемого электрода, и во время сварки старайтесь сохранять это расстояние неизменным; не забывайте, что наклон электрода в направлении движения должен составлять приблизительно 20-30 градусов.

- При завершении выполнения сварного шва, переместите наконечник электрода немного назад, против направления движения, расположив его над кратером для его заполнения, после чего быстро поднимите электрод из плавильной ванны для выключения дуги (виды сварных швов - РИС. М).

## 10.3 Установка режима MMA (рис. L-10)

Пользователь может настроить следующие параметры сварки (рис. L-11):

- **I<sub>2</sub>** : Сварочный ток в амперах.

### HOT

- **START** : Соответствует начальной перегрузке по току "HOT START" с указанием на дисплее процентного увеличения относительно выбранного значения сварочного тока. Эта настройка упрощает начало сварки.

### ARC

- **FORCE** : Соответствует динамической перегрузке по току "ARC-FORCE" с указанием на дисплее процентного увеличения относительно выбранного значения сварочного тока. Эта регулировка повышает плавность сварки, позволяет избежать прилипания электрода к детали и позволяет использовать различные типы электродов.

### VRD

- **ON/OFF**; позволяет включить или выключить устройство уменьшения выходного холостого напряжения (установки ON (ВКЛ) или OFF (ВЫКЛ)). При включении устройства VRD, оно позволяет повысить безопасность работника, когда сварочный аппарат включен, но сварка не осуществляется.

В левой части дисплея отображаются фактические значения параметров сварки (сварочный ток и напряжение, а также рекомендуемый диаметр электрода).

## 11. СВАРКА TIG DC: ОПИСАНИЕ РАБОЧЕЙ ПРОЦЕДУРЫ

### 11.1 ОСНОВНЫЕ ПРИНЦИПЫ

Сварка TIG DC подходит для всех типов низколегированной и высоколегированной углеродистой стали и для тяжелых металлов, таких как медь, никель, титан, а также их сплавов (РИС. N). При сварке TIG DC с использованием электрода, к разряду (-) обычно подсоединяется электрод с 2% церия (с серой полосой). Вольфрамовый электрод необходимо удерживать соосно относительно шлифовального круга, см. РИС. O, следя за тем, чтобы его наконечник был бы расположен абсолютно концентрически, что позволит избежать отклонения дуги.

Шлифовку необходимо выполнять вдоль электрода. Эту операцию необходимо регулярно повторять, в зависимости от интенсивности использования и износа электрода либо в случае его случайного загрязнения, окисления или неправильного использования. Для обеспечения хорошего качества сварки важно использовать электрод правильного диаметра и правильную силу тока, см. таблицу (ТАБ. 6). Нормальный выступ электрода из керамического сопла составляет 2-3 мм и может достигать 8 мм при сварке под углом.

Сварка осуществляется посредством спаивания кромок соединения. Для специально обработанных деталей малой толщины (прибл. до 1 мм) не требуется припой (РИС. P).

Если толщина материала превышает указанное значение, необходимо использовать стержни соответствующего диаметра, имеющие тот же состав, что и базовый материал, кроме того, необходимо правильно подготовить кромки (РИС. Q).

Для обеспечения хорошего качества сварки детали должны быть должным образом очищены и на них не должно быть окиси, масла, жира, растворителей и др.

## 11.2 РАБОЧАЯ ПРОЦЕДУРА (ВОЗБУЖДЕНИЕ ДУГИ LIFT)

- Отрегулируйте значение сварочного тока при помощи ручки В-5. Отрегулируйте ток во время сварки в соответствии с фактическим необходимым теплотритоком.

- Проверьте правильность подачи газа.  
Для возбуждения электрической дуги необходимо прикоснуться вольфрамовым электродом к свариваемой детали и отвести его. Этот способ возбуждения дуги обеспечивает снижение помех, связанных с электромагнитным излучением, и сводит к минимуму вольфрамовые включения и износ электрода.

- Слегка прижмите конец электрода к детали.  
- Сразу после этого поднимите электрод на 2-3 мм, в результате будет возбуждена дуга.

Вначале сварочный аппарат подает пониженный ток. Через несколько секунд начинается подача установленного сварочного тока.

- Для прекращения сварки быстро поднимите электрод, отведя его от детали.

## 11.3 TFT-ДИСПЛЕЙ В РЕЖИМЕ TIG (рис. L-12)

В левой части дисплея отображаются фактические значения параметров сварки (сварочный ток и напряжение).

## 12. СИГНАЛЫ ТРЕВОГИ (ТАБ. 7)

Возобновление работы осуществляется автоматически при устранении причины возникновения сигнала тревоги.

На дисплее могут появиться следующие сообщения о сигналах тревоги:

ОПИСАНИЕ
Сигнал тревоги тепловой защиты
Сигнал тревоги слишком высокого/низкого напряжения
Сигнал тревоги вспомогательного напряжения
Сигнал тревоги перегрузки по току во время сварки
Сигнал тревоги короткого замыкания в горелке
Сигнал тревоги из-за неправильной тяги
Сигнал тревоги автономного режима
Сигнал тревоги ошибки на линии
Сигнал тревоги охлаждающего узла

При выключении сварочного аппарата на несколько секунд может появиться сообщение о сигнале тревоги из-за слишком высокого/низкого напряжения.

## 13. МЕНЮ НАСТРОЕК (рис. L-13)

### 13.1 МЕНЮ РЕЖИМА (рис. L-14)

В режиме MIG-MAG позволяет выбрать порядок отображения:

- : все параметры отображаются так, как описано выше.

- : Рис. L-17. В этом режиме отображается свариваемая деталь и форма сварного шва. При нажатии кнопки С-6, можно получить доступ ко всем остальным параметрам.

В упрощенном режиме ("EASY") нельзя использовать сварку MIG MANUAL и PoP.

### 13.2 МЕНЮ НАСТРОЙКИ (рис. L-15)

Позволяет установить:

- : язык.

- : время и дату.

- : метрические или британские единицы измерения.

### 13.2.1 БЛОКИРОВКА ФУНКЦИЙ

После выбора пиктограммы настройки , одновременно нажмите кнопки подачи проволоки (С-2) и подачи газа (С-3), после чего подтвердите, нажав многофункциональную рукоятку (С-5). На открывшемся экране имеется пиктограмма , при нажатии которой можно установить один из 3 уровней

блокировки функций:

- 1 : отсутствие защиты; можно просматривать, устанавливать и изменять все параметры сварки.

- 2 : защита среднего уровня; можно изменять только основные параметры сварки.

- 3 : максимальная защита; нельзя изменять никакие параметры.

### 13.3 МЕНЮ ОБСЛУЖИВАНИЯ (рис. L-16)

Позволяет получить информацию о состоянии сварочного аппарата.



#### 13.3.1 ИНФОРМАЦИОННОЕ МЕНЮ

- LIFE : дни (DDDD), часы (HH), минуты (mm) функционирования сварочного аппарата.

- : дни (DDDD), часы (HH), минуты (mm) работы сварочного аппарата.

- ALARM : перечень аварийных сигналов.



### 13.3.2 МЕНЮ ПРОШИВКИ

-  : позволяет обновить программное обеспечение сварочного аппарата, используя USB-флеш-накопитель.
-  : позволяет вернуть настройки сварочного аппарата в исходное состояние.
-  : версия установленного программного обеспечения.

### 13.3.3 МЕНЮ ОТЧЕТОВ

Позволяет сгенерировать отчет и сохранить его на USB-флеш-накопителе. В отчете содержится различная информация о состоянии сварочного аппарата (установленное программное обеспечение, часы эксплуатации/работы, сигналы тревоги, установленный метод сварки и др.).

### 13.3.4 КАЛИБРОВКА



После выбора пиктограммы обслуживания , одновременно нажмите кнопки подачи проволоки (C-2) и подачи газа (C-3), после чего подтвердите, нажав multifunctionalную рукоятку (C-5). На открывшемся экране имеется пиктограмма , при нажатии которой можно откалибровать сварочный аппарат согласно требованиям стандарта EN50504.

### 13.4 МЕНЮ AQUA

Позволяет включить  / выключить  работу G.R.A.







### 13.5 Меню настройки горелки T1, T2, T3 (только для модели с 3 горелками)

После выбора значка  появляется экран со значками 3-х горелок (таб. 3):

-  : Горелка T1
-  : Горелка T2
-  : Горелка T3

### 13.6 МЕНЮ ЗАДАНИЙ (рис. L-18)

Позволяет:

-  : сохранить задание во внутренней памяти сварочного аппарата.
-  : загрузить ранее сохраненное задание.
-  : удалить ранее сохраненное задание.
-  : импортировать задания с USB-флеш-накопителя.
-  : экспортировать задания на USB-флеш-накопитель.
-  : позволяет сохранить параметры сварки на USB-флеш-накопителе.

## 14. ТЕХ ОБСЛУЖИВАНИЕ



**ВНИМАНИЕ! ПЕРЕД ПРОВЕДЕНИЕМ ОПЕРАЦИЙ ТЕХОБСЛУЖИВАНИЯ ПРОВЕРИТЬ, ЧТО СВАРОЧНЫЙ АППАРАТ ОТКЛЮЧЕН И ОТСОЕДИНЕН ОТ СЕТИ ПИТАНИЯ.**

### 14.1 ПЛАНОВОЕ ТЕХОБСЛУЖИВАНИЕ

**ОПЕРАЦИИ ПЛАНОВОГО ТЕХОБСЛУЖИВАНИЯ ВЫПОЛНЯЮТСЯ ОПЕРАТОРОМ.**

#### 14.1.1 Горелка

- Не оставляйте горелку или её кабель на горячих предметах, это может привести к расплавлению изоляции и сделает горелку и кабель непригодными к работе.
- Регулярно проверяйте крепление труб и патрубков подачи газа.
- Аккуратно соединить зажим, закручивающий электрод, шпindel, несущий зажим, с диаметром электрода, выбранным так. Чтобы избежать перегрева, плохого распределения газа и соответствующей плохой работы.
- Проверять, минимум раз в день, степень износа и правильность монтажа концевых частей горелки: сопла, электрода, держателя электрода, газового диффузора.

#### 14.1.2 Подача проволоки

- Проверить степень износа роликов, протягивающих проволоку. Периодически удалять металлическую пыль, откладывающуюся в зоне протягивания (ролики и направляющая проволоки на входе и выходе).

### 14.2 ВНЕПЛАНОВОЕ ТЕХОБСЛУЖИВАНИЕ

**ВНЕПЛАНОВОЕ ТЕХОБСЛУЖИВАНИЕ ДОЛЖНО ОСУЩЕСТВЛЯТЬСЯ ТОЛЬКО ОПЫТНЫМ ИЛИ КВАЛИФИЦИРОВАННЫМ В ЭЛЕКТРОМЕХАНИЧЕСКОЙ ОБЛАСТИ ПЕРСОНАЛОМ СОГЛАСНО ПОЛОЖЕНИЯМ ТЕХНИЧЕСКОЙ НОРМЫ IEC/EN 60974-4.**



**ВНИМАНИЕ! НИКОГДА НЕ СНИМАЙТЕ ПАНЕЛЬ И НЕ ПРОВОДИТЕ НИКАКИХ РАБОТ ВНУТРИ КОРПУСА АППАРАТА, НЕ ОТСОЕДИНИВ ПРЕДВАРИТЕЛЬНО ВИЛКУ ОТ ЭЛЕКТРИЧЕСКОЙ СЕТИ.**

Выполнение проверок под напряжением может привести к серьезным электротравмам, так как возможен непосредственный контакт с токоведущими частями аппарата и/или повреждениям вследствие контакта с частями в движении.

- Регулярно осматривайте внутреннюю часть аппарата, в зависимости от частоты использования и запыленности рабочего места. Удаляйте накопившуюся на трансформаторе, сопротивлении и выпрямителе пыль при помощи струи сухого сжатого воздуха с низким давлением (макс. 10бар).
- Не направлять струю сжатого воздуха на электрические платы; произвести их очистку очень мягкой щеткой или специальными растворителями.
- Проверить при очистке, что электрические соединения хорошо закручены и на кабелепроводе отсутствуют повреждения изоляции.
- После окончания операции техобслуживания верните панели аппарата на место и хорошо закрутите все крепежные винты.

- Никогда не проводите сварку при открытой машине.

После выполнения техобслуживания или ремонта подсоедините обратно соединения и кабели так, как они были подсоединены изначально, следя за тем, чтобы они не соприкасались с подвижными частями или частями, температура которых может значительно повыситься. Закрепите все провода стяжками, вернув их в первоначальный вид, следя за тем, чтобы соединения первичной обмотки высокого напряжения были бы должным образом отделены от соединений вторичной обмотки низкого напряжения. Для закрытия металлоконструкции установите обратно все гайки и винты.

### 15. ПОИСК НЕИСПРАВНОСТЕЙ (ТАБ. 7)

В случаях неудовлетворительной работы аппарата, перед ПРОВЕДЕНИЕМ СИСТЕМАТИЧЕСКОЙ ПРОВЕРКИ И обращением в сервисный центр, проверьте следующее:

- Убедиться, что основной выключатель включен и горит соответствующая лампа. Если это не так, то напряжение сети не доходит до аппарата, поэтому проверьте линию питания (кабель, вилку и/или розетку, предохранитель и т. д.).
- Проверьте, не включился ли сигнал тревоги из-за срабатывания термозащиты, защиты от избыточного или недостаточного напряжения или защиты от короткого замыкания.
- Для отдельных режимов сварки необходимо соблюдать номинальный временной режим, т. е. делать перерывы в работе для охлаждения аппарата. В случаях срабатывания термозащиты подождите, пока аппарат не остынет естественным образом, и проверьте состояние вентилятора.
- Проверить напряжение линии: если значение слишком высокое или слишком низкое, сварочный аппарат остается заблокированным.
- Убедиться, что на выходе аппарата нет короткого замыкания, в случае его наличия, устраните его.
- Проверить качество и правильность соединений сварочного контура, в особенности зажим кабеля массы должен быть соединен с деталью, без наложения изолирующего материала (например, красок).
- Защитный газ должен быть правильно подобран по типу и процентному специальных упаковках или контейнерах.



	pág.		pág.
1. SEGURANÇA GERAL PARA A SOLDAGEM A ARCO .....	47	7.1.1 Configuração dos parâmetros com Spool Gun (apenas versão tocha simples)...	51
2. INTRODUÇÃO E DESCRIÇÃO GERAL.....	48	7.2 Funcionamento na modalidade sinérgica .....	51
2.1 CARACTERÍSTICAS PRINCIPAIS .....	48	7.2.1 Modalidade ATC (Advanced Thermal Control) .....	51
2.2 ACESSÓRIOS DE SÉRIE .....	48	7.2.2 Utilização do Spool Gun (apenas versão tocha simples) .....	51
2.3 ACESSÓRIOS SOB ENCOMENDA .....	48	7.3 Funcionamento na modalidade AB Pulse .....	51
3. DADOS TÉCNICOS .....	48	7.4 Funcionamento na modalidade AB PoP (PULSE on PULSE) .....	51
3.1 PLACA DE DADOS .....	48	7.5 Funcionamento na modalidade ROOT MIG .....	51
3.2 OUTROS DADOS TÉCNICOS: .....	49	7.6 Configuração tocha T1, T2, T3 (apenas versão 3 tochas) .....	51
4. DESCRIÇÃO DO APARELHO DE SOLDAR.....	49	8. CONTROLO DO BOTÃO TOCHA .....	51
4.1 DISPOSITIVOS DE CONTROLO, REGULAÇÃO E CONEXÃO .....	49	8.1 Configuração da modalidade de controlo do botão tocha (Fig. L-9) .....	51
4.1.1 APARELHO DE SOLDAR (Fig. B).....	49	8.2 Modalidades de controlo do botão da tocha.....	51
4.1.2 PAINEL DE CONTROLO DO APARELHO DE SOLDAR (Fig. C) .....	49	9. SOLDADURA COM G.R.A. (apenas para versão 270A).....	51
5. INSTALAÇÃO .....	49	10. SOLDADURA MMA: DESCRIÇÃO DO PROCEDIMENTO.....	51
5.1 LOCALIZAÇÃO DO APARELHO DE SOLDAR .....	49	10.1 PRINCÍPIOS GERAIS .....	51
5.2 LIGAÇÃO À REDE .....	49	10.2 PROCEDIMENTO .....	52
5.2.1 Ficha e tomada .....	49	10.3 Configuração da modalidade MMA (Fig. L-10).....	52
5.3 CONEXÕES DO CIRCUITO DE SOLDADURA .....	49	11. SOLDADURA TIG DC: DESCRIÇÃO DO PROCEDIMENTO .....	52
5.3.1 Recomendações .....	49	11.1 PRINCÍPIOS GERAIS.....	52
5.3.2 CONEXÕES DO CIRCUITO DE SOLDADURA NA MODALIDADE MIG-MAG .....	49	11.2 PROCEDIMENTO (IGNIÇÃO LIFT).....	52
5.3.2.1 Ligação à garrafa de gás (se utilizada).....	49	11.3 ECRÃ LCD NA MODALIDADE TIG (Fig. L-12).....	52
5.3.2.2 Ligação do cabo de retorno da corrente de soldadura .....	49	12. SINALIZAÇÕES DE ALARME (TAB. 7).....	52
5.3.2.3 Tocha (Fig. B).....	49	13. MENU CONFIGURAÇÕES (Fig. L-13).....	52
5.3.2.4 Spool gun (apenas versão tocha simples) (Fig. B) .....	49	13.1 MENU MODE (Fig. L-14).....	52
5.3.3 CONEXÕES DO CIRCUITO DE SOLDADURA NA MODALIDADE TIG.....	49	13.2 MENU SET UP (Fig. L-15).....	52
5.3.3.1 Ligação na garrafa de gás .....	49	13.2.1 BLOQUEIO DAS FUNÇÕES.....	52
5.3.3.2 Ligação do cabo de retorno da corrente de soldadura .....	49	13.3 MENU SERVICE (Fig. L-16).....	52
5.3.3.3 Tocha.....	50	13.3.1 MENU INFO .....	52
5.3.4 CONEXÕES DO CIRCUITO DE SOLDADURA NA MODALIDADE MMA.....	50	13.3.2 MENU FIRMWARE .....	52
5.3.4.1 Ligação do cabo de soldadura pinça-porta-eléctrodo .....	50	13.3.3 MENU REPORT.....	52
5.3.4.2 Ligação do cabo de retorno da corrente de soldadura .....	50	13.3.4 CALIBRAÇÃO .....	52
5.4 CARREGAMENTO DA BOBINA FIO (Fig. G, G1, G2).....	50	13.4 MENU AQUA .....	52
5.5 SUBSTITUIÇÃO DO REVESTIMENTO ALIMENTADOR DE FIO NA TOCHA (FIG. H).....	50	13.5 Menu configuração tocha T1, T2, T3 (apenas versão 3 tochas) .....	52
5.5.1 Revestimento espiral para fios de aço .....	50	13.6 MENU JOBS (Fig. L-18) .....	52
5.5.2 Revestimento de material sintético para fios de alumínio .....	50	14. MANUTENÇÃO.....	52
5.6 CARREGAMENTO DA BOBINA FIO NO SPOOL GUN (apenas versão tocha simples) (Fig. I) .....	50	14.1 MANUTENÇÃO ORDINÁRIA .....	53
6. SOLDADURA MIG/MAG: DESCRIÇÃO DO PROCEDIMENTO .....	50	14.1.1 TOCHA.....	53
6.1 SHORT ARC (ARCO CURTO) .....	50	14.1.2 Alimentador de fio.....	53
6.2 MODALIDADE DE TRANSFERÊNCIA AB PULSE (ARCO PULSADO) .....	50	14.2 MANUTENÇÃO EXTRAORDINÁRIA .....	53
6.3 MODALIDADE DE TRANSFERÊNCIA POR ARCO FRIO (ROOT MIG).....	50	15. BUSCA DEFEITOS (TAB. 7) .....	53
7. MODALIDADE DE FUNCIONAMENTO MIG-MAG.....	50		
7.1 Funcionamento na modalidade manual .....	50		

**APARELHOS DE SOLDAR COM FIO CONTÍNUO PARA A SOLDADURA POR ARCO MIG-MAG E FLUX, TIG, MMA PREVISTOS PARA UTILIZAÇÃO PROFISSIONAL E INDUSTRIAL.**

Nota: No texto a seguir será utilizada a frase "Aparelho de solda".

**1. SEGURANÇA GERAL PARA A SOLDAGEM A ARCO**

O operador deve ser suficientemente informado sobre o uso seguro da máquina de solda e informado sobre os riscos ligados aos procedimentos com soldagem a arco, às relativas medidas de proteção e aos procedimentos de emergência. (Consultar também a norma "EN 60974-9: Aparelhagens para a soldadura por arco. Parte 9: Instalação e uso").



- Evitar os contatos diretos com o circuito de solda; a tensão em vazio fornecida pela máquina de soldar pode ser perigosa em algumas circunstâncias.
- A conexão dos cabos de solda, as operações de verificação e de reparação devem ser executadas com a máquina de soldar desligada e desconectada da rede de alimentação.
- Desligar a máquina de soldar e desconectá-la da rede de alimentação antes de substituir as partes desgastadas pela tocha.
- Efetuar a instalação elétrica de acordo com as normas e leis de prevenção e acidentes em vigor.
- A máquina de soldar deve ser ligada exclusivamente a um sistema de alimentação com condutor de neutro ligado à terra.
- Certificar-se que a tomada de alimentação esteja ligada corretamente à terra de proteção.
- Não utilizar a máquina de solda em ambientes úmidos ou molhados ou com chuva.
- Não utilizar fios com isolamento deteriorado ou com conexões afrouxadas.



- Não soldar sobre reservatórios, recipientes ou tubulações que contenham ou que contiveram produtos inflamáveis ou combustíveis líquidos ou gasosos.
- Evitar de trabalhar sobre materiais limpos com solventes clorados ou nas proximidades de tais substâncias.
- Não soldar recipientes sob pressão.
- Afastar da área de trabalho todas as substâncias inflamáveis (p.ex. madeira, papel, panos, etc.)
- Verificar que haja uma circulação de ar adequada ou de equipamentos capazes de eliminar as fumaças de solda nas proximidades do arco; é necessário um controle sistemático para a avaliação dos limites à exposição das fumaças de solda em função da sua composição, concentração e duração da própria exposição.
- Manter o cilindro protegido de fontes de calor, inclusive a irradiação solar (se utilizada).



- Adotar um isolamento eléctrico adequado em relação à tocha, a peça em processamento e eventuais partes metálicas colocadas no chão situadas nas proximidades (acessíveis). Isto normalmente pode ser obtido usando luvas, calçados, capacete e roupas previstas para tal fim e por meio do uso de estrados ou tapetes isolantes.
- Proteger sempre os olhos com os filtros específicos conformes com a UNI EN 169 ou UNI EN 379 montados em máscaras ou capacetes conformes à UNI EN 175. Usar os dispositivos protetores apropriados à prova de fogo (conformes à UNI EN 11611) e luvas de soldadura (conformes à UNI EN 12477) evitando de expor a epiderme aos raios ultravioletas e infravermelhos produzidos pelo arco; a proteção deve ser estendida a outras pessoas próximas ao arco por meio de proteções ou cortinas não reflexivas.
- Ruído: Se por causa de operações de soldadura muito intensivas for verificado um nível de exposição diária pessoal (LEPD) igual ou maior de 85 db(A), é obrigatório o uso de equipamentos de proteção individual adequados (Tab. 1).



- A passagem da corrente de soldadura causa o aparecimento de campos electromagnéticos (EMF) localizados nas proximidades do circuito de soldadura. Os campos electromagnéticos podem interferir com algumas aparelhagens médicas (p. ex. Pacemaker, respiradores, próteses metálicas etc.). Devem ser tomadas medidas de protecção adequadas para com os portadores desses aparelhos. Por exemplo, proibir o acesso à área de utilização do aparelho de soldar. Este aparelho de soldar satisfaz os standards técnicos de produto para o uso exclusivo em ambiente industrial e com finalidade profissional. Não é garantida a correspondência aos limites de base relativos à exposição humana aos campos electromagnéticos em ambiente doméstico.

- O operador deve utilizar os procedimentos a seguir, de forma a reduzir a exposição aos campos electromagnéticos:
- Fixar juntos, o mais perto possível, os dois cabos de soldadura.
  - Manter a cabeça e o tronco do corpo o mais distante possível do circuito de soldadura.
  - Os cabos de soldadura nunca devem enrolar ao redor do corpo.
  - Não soldar com o corpo no meio do circuito de soldadura. Manter ambos os cabos no mesmo lado do corpo.
  - Ligar o cabo de retorno da corrente de soldadura à peça a soldar o mais próximo possível à junção em execução.
  - Não soldar perto, sentados ou apoiados no aparelho de soldar (distância

mínima: 50cm).

- Não deixar objectos ferromagnéticos próximo do circuito de soldadura.
- Distância mínima  $d=20\text{cm}$  (Fig. R).



- Aparelho de classe A:

Este aparelho de solda satisfaz os requisitos do standard técnico de produto para o uso exclusivo em ambiente industrial e com finalidade profissional. Não é garantida a correspondência à compatibilidade electromagnética nos edifícios domésticos e naqueles ligados directamente a uma rede de alimentação de baixa tensão que alimenta os edifícios para o uso doméstico.



#### CUIDADOS SUPLEMENTARES

- AS OPERAÇÕES DE SOLDAGEM:

- Em ambiente a risco acrescido de choque eléctrico;
- Em espaços confinados;
- Na presença de materiais inflamáveis ou explosivos; **DEVEM** ser previamente avaliadas por um "Responsável qualificado" e executadas sempre na presença de outras pessoas instruídas para intervenções em caso de emergência. **DEVEM** ser adotados os meios técnicos de proteção descritos em 7.10; A.8; A.10 da norma "EN 60974-9: Aparelhagens para a soldadura por arco. Parte 9: Instalação e uso".
- **DEVE** ser proibida a soldagem enquanto a máquina de solda ou o alimentador de fio for segurada pelo operador (p.ex. por meio de correias).
- **DEVE** ser proibida a soldagem com operador suspenso do chão, salvo eventual uso de plataformas de segurança.
- **TENSÃO ENTRE PORTA ELETRODOS OU TOCHAS:** trabalhando com mais máquinas de solda sobre uma peça só ou sobre mais peças ligadas eletricamente pode-se gerar uma soma perigosa de tensões em vazio entre dois diferentes porta eletrodos ou tochas, a um valor que pode atingir o dobro do limite permitido. É necessário que um coordenador experiente execute a medição instrumental para estabelecer se existe um risco e possa adotar medidas de proteção adequada como indicado em 7.9 da norma "EN 60974-9: Aparelhagens para a soldadura por arco. Parte 9: Instalação e uso".
- A utilização do aparelho de soldar deve ser efetuada apenas pelo operador.
- O operador deve desligar da máquina o cabo com a pinça porta-eléctrodo depois de terminada a soldadura MMA.
- A área ao redor do aparelho de soldar deve ser interditada a terceiros pessoas. Para além disso, esta não deve ser deixada sem vigilância.
- As tochas que não são usadas devem ser recolocadas no próprio alojamento.



#### RISCOS RESÍDUOS

- **QUEDA:** colocar a máquina de solda sobre uma superfície horizontal com capacidade adequada à massa; caso contrário (p.ex. pisos inclinados, desnivelados, etc...) existe o perigo de queda.
- **USO IMPRÓPRIO:** é perigoso o uso da máquina de solda para qualquer usinagem diferente daquela prevista (ex. descongelamento de tubulações da rede hídrica).
- **USO IMPRÓPRIO:** é perigoso utilizar o aparelho de soldar por mais de um operador simultaneamente.
- **DESLOCAMENTO DO APARELHO DE SOLDAR:** verificar sempre a garrafa com meios idóneos capazes de impedir quedas acidentais (se utilizada).
- É proibido utilizar a maçaneta como meio de suspensão do aparelho de soldar.



As proteções e as partes móveis do invólucro da máquina de solda e do alimentador de fio devem estar na posição, antes de ligar a máquina de solda à rede de alimentação.



**ATENÇÃO!** Qualquer intervenção manual em partes em movimento do alimentador de fio, por exemplo:

- Substituição de roletes e/ou guia de fio;
- Introdução do fio nos roletes;
- Carregamento da bobina do fio;
- Limpeza dos roletes, das engrenagens e da área sob os mesmos;
- Lubrificação das engrenagens.

**DEVE SER EFETUADA COM A MÁQUINA DE SOLDA DESLIGADA E DESCONECTADA DA REDE DE ALIMENTAÇÃO.**

## 2. INTRODUÇÃO E DESCRIÇÃO GERAL

Este aparelho de soldar é uma fonte de corrente para a soldadura por arco, realizado especificamente para a soldadura MAG dos aços de carbono ou de baixa liga com gás de proteção  $\text{CO}_2$  ou misturas Argônio/ $\text{CO}_2$  utilizando fios eléctrodo cheios ou com alma (tubulares).

São também apropriados à soldadura MIG dos aços inoxidáveis com gás Argônio + 1-2% de oxigênio, do alumínio e  $\text{CuSi}_3$ ,  $\text{CuAl}_8$  (brasagem) com gás Argônio, utilizando fios eléctrodo de análise adequada na peça a soldar.

É especificamente apropriado para aplicações em caldeiraria ligeira e em carroçaria, para a soldadura de chapas zincadas, high stress (de alto poder de limite elástico), inox e alumínio. O funcionamento SINÉRGICO garante a configuração rápida e fácil dos parâmetros de soldadura garantindo sempre um controlo elevado do arco e da qualidade de soldadura.

O aparelho de soldar é predisposto para a utilização da tocha SPOOL GUN, utilizada para a soldadura do alumínio e dos aços quando existem longas distâncias entre gerador e a peça a soldar (apenas versão tocha simples).

O aparelho de soldar é preparado também para a soldadura TIG em corrente contínua (DC), com ignição do arco em contacto (modalidade LIFT ARC), de todos os aços (de carbono, baixa liga e alta liga) e de metais pesados (cobre, níquel, titânio e suas ligas) com gás de proteção Ar puro (99.9%) ou, para usos especiais, com misturas

Argónio/Hélio. É preparada também para a soldadura por eléctrodo MMA em corrente contínua (DC) de eléctrodos revestidos (rútilos, ácidos, básicos).

## 2.1 CARACTERÍSTICAS PRINCIPAIS

### MIG-MAG

- Modalidades de funcionamento:

- manual;
- sinérgico;
- AB Pulse;
- AB PoP;
- Root Mig;
- Visualização no ecrã de velocidade fio, tensão e corrente de soldadura.
- Seleção funcionamento 2T, 4T, 4T Bi-level, Spot.
- Reconhecimento automático SPOOL GUN (apenas versão tocha simples) e PUSH PULL.
- Reconhecimento automático G.R.A grupo de arrefecimento de água. (Apenas versão R.A.).

### TIG

- Ignição LIFT.
- Visualização no ecrã TFT de tensão e corrente de soldadura.

### MMA

- Regulação arc force, hot start.
- Dispositivo VRD.
- Proteção anti-stick.
- Visualização no ecrã TFT de tensão e corrente de soldadura.

### OUTROS

- Configuração vários idiomas.
- Configuração sistema métrico ou anglo-saxão.
- Configuração modalidade de visualização (standard ou easy).
- Possibilidade de calibração da máquina (tensão, corrente, velocidade do fio).
- Possibilidade de memorização, abrir, importar e exportar programas personalizados.
- Possibilidade de registar trabalhos de soldadura.

### PROTEÇÕES

- Proteção termostática.
- Proteção contra os curtos-circuitos acidentais devidos ao contato entre tocha e massa.
- Proteção contra as tensões anormais (tensão de alimentação muito alta ou muito baixa).
- Proteção anti-stick (MMA).
- Proteção para pressão insuficiente do circuito de arrefecimento de água da tocha (Apenas versão R.A.).

## 2.2 ACESSÓRIOS DE SÉRIE

- Tocha (apenas versão tocha simples).
- 3 Tochas (apenas versão 3 tochas).
- Cabo de retorno completo com pinça de massa.
- Suporte de suspensão da tocha.

## 2.3 ACESSÓRIOS SOB ENCOMENDA

- Adaptador de garrafa de Argónio.
- SPOOL GUN (apenas versão tocha simples). Máscara com auto-escurecimento.
- Kit de soldadura MIG/MAG.
- Kit de soldadura MMA.
- Kit de soldadura TIG.
- Tocha PUSH PULL.
- Kit placa PUSH PULL.
- Grupo arrefecimento água G.R.A. (apenas para versão 270A).

## 3. DADOS TÉCNICOS

### 3.1 PLACA DE DADOS

Os principais dados relativos ao uso e às prestações da máquina de solda são resumidos na placa de características com o seguinte significado:

#### FIG. A

- 1- Norma EUROPÉIA de referência para a segurança e a fabricação da máquina de solda a arco.
- 2- Símbolo da estrutura interna da máquina de solda.
- 3- Símbolo do procedimento de soldagem previsto.
- 4- Símbolo **S**: indica que podem ser executadas operações de soldagem num ambiente com risco acrescido de choque eléctrico (p.ex. muito próximo de grandes massas metálicas).
- 5- Símbolo da linha de alimentação:
  - 1~ : tensão alternada monofásica;
  - 3~ : tensão alternada trifásica.
- 6- Grau de proteção do invólucro.
- 7- Dados característicos da linha de alimentação:
  - $U_1$  : Tensão alternada e frequência de alimentação da máquina de solda (limites admitidos  $\pm 10\%$ ).
  - $I_{1\text{max}}$  : Corrente máxima absorvida da linha.
  - $I_{\text{eff}}$  : Corrente efetiva de alimentação.
- 8- Prestações do circuito de soldagem:
  - $U_0$  : tensão máxima em vazio (circuito de soldagem aberto).
  - $I_0/U_0$  : Corrente e tensão correspondente normalizada que podem ser distribuídas pela máquina de solda durante a soldagem.
  - **X** : Relação de intermitência: indica o tempo durante o qual a máquina de solda pode distribuir a corrente correspondente (mesma coluna). Expressa-se em %, na base de um ciclo de 10min (p.ex. 60% = 6 minutos de trabalho, 4 minutos de parada; e assim por diante). No caso em que fatores de utilização (de placa, referidos a 40°C ambiente) sejam ultrapassados se determinará a intervenção da proteção térmica (a máquina de solda permanece em stand-by até quando a sua temperatura retorna nos limites admitidos).
  - **A/V-A/V** : Indica a série de regulação da corrente de soldagem (mínimo - máximo) à correspondente tensão de arco.
- 9- Número de matrícula para a identificação da máquina de solda (indispensável para a assistência técnica, pedido de peças de reposição, busca da origem do produto).
- 10- : Valor dos fusíveis com acionamento retardado que devem ser instalados para proteger a linha.
- 11- Símbolos referidos a normas de segurança cujo significado está contido no capítulo 1 "Segurança geral para a soldagem a arco".



Nota: O exemplo de placa reproduzido é indicativo do significado dos símbolos e dos dígitos; os valores exatos dos dados técnicos da máquina de solda em seu poder devem ser detectados diretamente na placa da própria máquina de solda.

### 3.2 OUTROS DADOS TÉCNICOS:

- APARELHO DE SOLDAR: ver tabela 1 (TAB. 1)
  - TOCHA MIG: ver tabela 2 (TAB. 2)
  - TOCHA TIG: ver tabela 4 (TAB. 4)
  - PINÇA PORTA-ELÉCTRODO: ver tabela 5 (TAB. 5)
- O peso do aparelho de solda está contido na tabela 1 (TAB. 1).

## 4. DESCRIÇÃO DO APARELHO DE SOLDAR

### 4.1 DISPOSITIVOS DE CONTROLO, REGULAÇÃO E CONEXÃO

#### 4.1.1 APARELHO DE SOLDAR (Fig. B)





##### No lado dianteiro:

- 1- Painel de controlo (ver descrição);
- 2- Acoplamento tocha e SPOOL GUN (apenas versão tocha simples);
- 3- Conector cabo de comando tocha PUSH PULL e SPOOL GUN (apenas versão tocha simples);
- 4- Tomada rápida positiva (+) para conectar o cabo de soldadura;
- 5- Tomada rápida negativa (-) para conectar o cabo de soldadura;
- 6- Cabo e borne de retorno em massa;
- 7- SPOOL GUN (opcional);
- 8- Cabo e tocha de soldadura.
- 9- Conector de retorno (vermelho) líquido de arrefecimento (Apenas versão R.A.).
- 10- Conector de envio (azul) líquido de arrefecimento (Apenas versão R.A.).
- 11- Tampa depósito líquido (Apenas versão R.A.).

##### No lado traseiro:

- 12- Interruptor geral ON/OFF;
- 13- Cabo de alimentação;
- 14- Conector do tubo para gás de protecção tocha;
- 15- Fusível de protecção G.R.A. (apenas versão R.A.);
- 16- Conector do tubo para gás de protecção tocha T1;
- 17- Conector do tubo para gás de protecção tocha T2;
- 18- Conector do tubo para gás de protecção tocha T3.

#### 4.1.2 PAINEL DE CONTROLO DO APARELHO DE SOLDAR (Fig. C)

- 1- Ecrã TFT.
- 2- Botão de avanço manual do fio. Permite de fazer avançar o fio no revestimento da tocha sem a necessidade de agir no botão da tocha; é com ação momentânea e a velocidade de avanço é fixa.
- 3- Botão de ativação manual da eletroválvula de gás. Permite o fluxo do gás (descarga tubagens, regulação do caudal) sem a necessidade de atuar no botão tocha; depois de carregado a eletroválvula permanece ativada durante 10 segundos ou até ser apertado pela segunda vez.
- 4- Tecla multifuncional:
  -  : acesso ao menu principal;
  -  : ativação/desativação do parâmetro a visualizar no ecrã de soldadura;
- 5- Manipulo multifuncional:
  - a rotação permite rolar através dos vários itens do menu;
  - se carregado permite aceder o item selecionado, a rotação de variar o seu valor, se carregado de novo permite confirmar o valor;
  - se carregado pelo menos por 3 segundos permite configurar as variáveis na modalidade sinérgica (tipo de material, diâmetro do fio, tipo de gás, 2T, 4T, 4T bi-level, SPOT).
- 6- Tecla multifuncional:
  -  : acesso ao parâmetro a visualizar no ecrã de soldadura;
  -  : volta ao menu superior.
  -  : valida os valores selecionados.
- 7- Porta USB.

## 5. INSTALAÇÃO



**ATENÇÃO ! EXECUTAR TODAS AS OPERAÇÕES DE INSTALAÇÃO E LIGAÇÕES ELÉCTRICAS COM O APARELHO DE SOLDAR RIGOROSAMENTE DESLIGADO E DESPRENDIDO DA REDE DE ALIMENTAÇÃO. AS LIGAÇÕES ELÉCTRICAS DEVEM SER EXECUTADAS EXCLUSIVAMENTE POR PESSOAL EXPERIENTE OU QUALIFICADO.**

### PREPARAÇÃO (Fig. D, D1, D2a-b)

Desembale o aparelho de soldar, efetue a montagem das partes soltas, contidas na embalagem.

### Montagem do cabo de retorno-piça Fig. E

### Montagem do cabo de soldadura-piça de suporte eléctrodo FIG. F

Instalação G.R.A. (Apenas versão R.A.): consultar o manual de instruções dentro do grupo de arrefecimento.

### 5.1 LOCALIZAÇÃO DO APARELHO DE SOLDAR

Identificar o lugar de instalação do aparelho de soldar de forma que não haja obstáculos na correspondência da abertura de entrada e de saída do ar de arrefecimento; controlar ao mesmo tempo que não sejam aspirados pós condutivos, vapores corrosivos, humidade, etc..

Mantém no mínimo 250 mm de espaço livre ao redor do aparelho de soldar.





**ATENÇÃO ! Posicionar o aparelho de soldar sobre uma superfície plana de capacidade adequada ao peso para evitar que vire ou movimentos perigosos.**

### 5.2 LIGAÇÃO À REDE

- Antes de efetuar qualquer ligação elétrica, verificar que os dados da placa do aparelho de soldar correspondam à tensão e à frequência de rede disponíveis no

lugar da instalação.

- O aparelho de soldar deve ser ligado exclusivamente a um sistema de alimentação com condutor de neutro ligado à terra.
- Para garantir a protecção contra o contato indireto usar interruptores diferenciais do tipo:
  - Tipo A () para máquinas monofásicas.
  - Tipo B () para máquinas trifásicas.
- A fim de satisfazer os requisitos da Norma EN 61000-3-11 (Flicker) recomenda-se a ligação do aparelho de soldar nos pontos de interligação da rede de alimentação que apresentam uma impedância menor de  $Z_{max} = 0,24 \text{ ohm}$ .
- O aparelho de soldar contém os requisitos da norma IEC/EN 61000-3-12.

### 5.2.1 Ficha e tomada

Ligar ao cabo de alimentação um plugue normalizado (3P + P.E) com capacidade adequada e instalar uma tomada de rede dotada de fusíveis ou interruptor automático; o terminal apropriado de terra deve ser ligado ao condutor de terra (amarelo-verde) da linha de alimentação.

A tabela (TAB. 1) contém os valores recomendados em ampères dos fusíveis retardados de linha escolhidos de acordo com a max. corrente nominal distribuída pela máquina de solda, e à tensão nominal de alimentação.



**ATENÇÃO ! A falta de observação das regras expostas acima torna ineficaz o sistema de segurança previsto pelo fabricante (classe I) com, por conseguinte, graves riscos para as pessoas (p. ex. choque eléctrico) e para as coisas (p. ex. incêndio).**

## 5.3 CONEXÕES DO CIRCUITO DE SOLDADURA

### 5.3.1 Recomendações



**ATENÇÃO! ANTES DE EFETUAR AS SEGUINTESS LIGAÇÕES VERIFICAR QUE O APARELHO DE SOLDAR ESTEJA DESLIGADO E DESCONECTADO DA REDE DE ALIMENTAÇÃO.**

A Tabela 1 (TAB. 1) contém os valores recomendados para os cabos de soldadura (em mm<sup>2</sup>) de acordo com a corrente máxima abastecida pelo aparelho de soldar.

Para além disso:

- Rodar a fundo os conectores dos cabos de soldadura nas tomadas rápidas (se houver), para garantir um contato eléctrico perfeito; caso contrário, serão produzidos sobreaquecimentos dos conectores com a relativa deterioração rápida e perda de eficiência.
- Utilizar os cabos de soldadura mais curtos possível.
- Evitar de utilizar estruturas metálicas que não fazem parte da peça em processamento, como substituição do cabo de retorno da corrente de soldadura; isto pode ser perigoso para a segurança e dar resultados insatisfatórios para a soldadura.

### 5.3.2 CONEXÕES DO CIRCUITO DE SOLDADURA NA MODALIDADE MIG-MAG

#### 5.3.2.1 Ligação à garrafa de gás (se utilizada)

- Garrafa de gás carregável na superfície de apoio do carro: max. 30 kg.
  - Aparafusar o redutor de pressão (\*) à válvula da garrafa de gás interpondo a redução apropriada fornecida como acessório, quando for utilizado gás Argónio ou mistura Argónio/CO<sub>2</sub>.
  - Ligar o tubo de entrada do gás ao redutor e apertar a abraçadeira.
  - Afrouxar o anel de regulação do redutor de pressão antes de abrir a válvula da garrafa.
- (\*) Acessório a comprar separadamente se não fornecido com o produto.

#### 5.3.2.2 Ligação do cabo de retorno da corrente de soldadura

Deve ser ligado à peça que deve ser soldada ou na bancada metálica onde está apoiado, o mais próximo possível da junta em execução.

#### 5.3.2.3 Tocha (Fig. B)

Acoplar a tocha (B-8) no conector específico (B-2) apertando manualmente a fundo o anel de bloqueio. Prepará-la para o primeiro carregamento do fio, desmontando o bico e o tubo de contacto, para facilitar a sua saída.

Ligar os tubos externos de arrefecimento externos aos respetivos encaixes prestando atenção ao seguinte:



: ENVIO LÍQUIDO (Frio - encaixe azul)



: RETORNO LÍQUIDO (Quente - encaixe vermelho)

#### 5.3.2.4 Spool gun (apenas versão tocha simples) (Fig. B)

Engate o spool gun (B-6) no conector específico (B-2) apertando manualmente a fundo o anel de bloqueio. Introduza também o conector do cabo de comando na tomada apropriada (B-5). O aparelho de soldar reconhece de modo automático o spool gun.

## 5.3.3 CONEXÕES DO CIRCUITO DE SOLDADURA NA MODALIDADE TIG

### 5.3.3.1 Ligação na garrafa de gás

- Aparafusar o redutor de pressão na válvula da garrafa de gás interpondo, se necessário, a redução apropriada fornecida como acessório.
- Ligar o tubo de entrada do gás no redutor e apertar a abraçadeira fornecida.
- Afrouxar o anel de regulação do redutor de pressão antes de abrir a válvula da garrafa.
- Abrir a garrafa e regular a quantidade de gás (l/min) segundo os dados indicados de uso, ver tabela (TAB. 6); eventuais ajustes do fluxo de gás poderão ser executados durante a soldadura atuando sempre no anel do redutor de pressão. Verificar a vedação de tubagens e conexões.



**ATENÇÃO! No fim do trabalho fechar sempre a válvula da garrafa de gás.**

### 5.3.3.2 Ligação do cabo de retorno da corrente de soldadura

- Deve ser ligado à peça que deve ser soldada ou na bancada metálica onde está apoiado, o mais próximo possível da junta em execução. Esse cabo deve ser conectado ao borne com o símbolo (+) (Fig. B-7).

### 5.3.3.3 Tocha

- Introduzir o cabo portador de corrente no borne rápido (-) apropriado (Fig. B-8). Acoplar o tubo de gás da tocha na garrafa.

### 5.3.4 CONEXÕES DO CIRCUITO DE SOLDADURA NA MODALIDADE MMA

A quase totalidade dos eléctrodos revestidos deve ser ligada ao polo positivo (+) do gerador; excepcionalmente ao polo negativo (-) para eléctrodos com revestimento ácido.

#### 5.3.4.1 Ligação do cabo de soldadura pinça-porta-eléctrodo

No terminal tem um borne especial que serve para apertar a parte descoberta do eléctrodo. Esse cabo deve ser conectado ao borne com o símbolo (+) (Fig. B-7).

#### 5.3.4.2 Ligação do cabo de retorno da corrente de soldadura

- Deve ser ligado à peça que deve ser soldada ou na bancada metálica onde está apoiado, o mais próximo possível da junta em execução. Esse cabo deve ser conectado ao borne com o símbolo (-) (Fig. B-8).

## 5.4 CARREGAMENTO DA BOBINA FIO (Fig. G, G1, G2)



**ATENÇÃO! ANTES DE INICIAR AS OPERAÇÕES DE CARREGAMENTO DO FIO, VERIFIQUE QUE O APARELHO DE SOLDAR ESTEJA DESLIGADO E DESPRENDIDO DA REDE DE ALIMENTAÇÃO.**

VERIFIQUE QUE OS ROLOS DE ALIMENTAÇÃO DO FIO, O REVESTIMENTO DO ALIMENTADOR DE FIO E O TUBO DE CONTATO DA TOCHA SEJAM CORRESPONDENTES AO DIÂMETRO E À NATUREZA DO FIO QUE SERÁ UTILIZADO E QUE ESTEJAM MONTADOS CORRETAMENTE. DURANTE AS FASES DE ENFIAMENTO DO FIO NÃO USE LUVAS DE PROTEÇÃO.

- Abra a tampa do compartimento bobina.
- Desaperte o anel de bloqueio bobina.
- Posicione a bobina de fio no carretel; verifique que o pino de arraste do carretel esteja alojado corretamente no furo previsto (1a).
- Aperte o anel de bloqueio bobina, e coloque, se necessário, o espaçador (1a) apropriado.
- Solte o/ os contra-rola/s de pressão e afaste-o/s do/s rolo/s inferior/inferiores (2a);
- Verifique que o/ os rolete/s de tração seja/m apropriado/os ao fio utilizado (2b).
- Solte a ponta do fio, corte a extremidade deformada com um corte firme e sem rebarba; rode a bobina no sentido anti-horário e enfie a ponta do fio no alimentador de fio de entrada empurrando-o 50-100 mm no alimentador de fio da conexão tocha (2c).
- Recoloque o/ os contra-rola/s regulando a sua pressão num valor intermediário, verifique que o fio esteja posicionado corretamente na cavidade do/ os rolo/s inferior/inferiores(3).
- Remova o bico e o tubo de contato (4a).
- Introduza a ficha do aparelho de soldar na tomada de alimentação, ligue o aparelho de soldar, carregue o botão tocha e a tecla de avanço fio (Fig. C-2) e espere que a ponta do fio percorrendo todo o revestimento do alimentador de fio saia de 10-15 cm pelo lado dianteiro da tocha, solte o botão.



**ATENÇÃO! Durante estas operações o fio está sob tensão eléctrica e é submetido a força mecânica, portanto, pode causar, se não forem adotadas as precauções apropriadas, perigos de choque eléctrico, feridas e desencadear arcos eléctricos:**

- Não dirija o bocal da tocha contra partes do corpo.
- Não aproxime a tocha na garrafa.
- Remonte na tocha o tubo de contato e o bico (4b).
- Verifique que o avanço do fio esteja normal; calibre a pressão dos rolos e a travagem do carretel (1b) nos valores mínimos possíveis verificando que o fio não derrape na cavidade e que na paragem do dispositivo de tração não afrouxem as espirais de fio devido à inércia excessiva da bobina.
- Corte a extremidade do fio que sai fora do bico a 10-15 mm.
- Fechar a tampa do compartimento bobina.

## 5.5 SUBSTITUIÇÃO DO REVESTIMENTO ALIMENTADOR DE FIO NA TOCHA (FIG. H)

Antes de efetuar a substituição do anel, estique o cabo da tocha evitando que forme curvas.

### 5.5.1 Revestimento espiral para fios de aço

- 1- Desaperte o bico e o tubo de contato da cabeça da tocha.
- 2- Desaperte a porca de fixação anel do conector central e extraia o anel existente.
- 3- Enfie o novo revestimento na conduta do cabo-tocha e empurre-o suavemente até sair pela cabeça da tocha.
- 4- Aparafuse de novo a porca de retenção anel com a mão.
- 5- Corte rente o segmento de revestimento excedente comprimindo-o ligeiramente; tire de novo do cabo tocha.
- 6- Desbaste a área de corte do revestimento recoloque-a na conduta do cabo-tocha.
- 7- Aparafuse de novo a porca apertando-a com uma chave.
- 8- Remonte o tubo de contato e o bico.

### 5.5.2 Revestimento de material sintético para fios de alumínio

Execute as operações 1, 2, 3 como indicado para o revestimento de aço (não considere as operações 4, 5, 6, 7, 8).

- 9- Aparafuse de novo o tubo de contato para alumínio verificando que entre em contato com o revestimento.
- 10- Introduza na extremidade oposta do revestimento (lado engate tocha) o niple de latão, o anel OR e, mantendo o revestimento sob pressão leve, aperte a porca de fixação do revestimento. A parte do revestimento em excesso será removida na medida em seguida (ver (13)). Extraia da conexão tocha do dispositivo alimentador de fio o tubo capilar para revestimentos de aço.
- 11- NÃO É PREVISTO O TUBO CAPILAR para revestimentos de alumínio com diâmetro 1,6-2,4mm (cor amarelo); o revestimento será então introduzido na conexão da tocha sem o mesmo.  
Corte o tubo capilar para revestimentos de alumínio de diâmetro 1-1.2 mm (cor vermelha) numa medida inferior a 2 mm em relação àquela do tubo de aço, e introduza-o na extremidade livre do revestimento.
- 12- Introduza e bloquear a tocha na conexão do dispositivo alimentador de fio, marque o revestimento a 1-2 mm de distância dos rolos, extraia de novo a tocha.
- 13- Corte o revestimento na medida prevista, sem deformar o furo de entrada.  
Remonte a tocha na conexão do dispositivo alimentador de fio e monte o bico de gás.

## 5.6 CARREGAMENTO DA BOBINA FIO NO SPOOL GUN (apenas versão tocha simples) (Fig. I)



**ATENÇÃO! ANTES DE INICIAR AS OPERAÇÕES DE CARREGAMENTO DO FIO, VERIFIQUE QUE O APARELHO DE SOLDAR ESTEJA DESLIGADO E DESPRENDIDO DA REDE DE ALIMENTAÇÃO. OU QUE O SPOOL GUN ESTEJA DESLIGADO DO APARELHO DE SOLDAR.**

VERIFIQUE QUE OS ROLOS DE ALIMENTAÇÃO DO FIO, O REVESTIMENTO DO ALIMENTADOR DE FIO E O TUBO DE CONTATO DO SPOOL GUN SEJAM CORRESPONDENTES AO DIÂMETRO E À NATUREZA DO FIO QUE SERÁ UTILIZADO E QUE ESTEJAM MONTADOS CORRETAMENTE. DURANTE AS FASES DE ENFIAMENTO DO FIO NÃO USE LUVAS DE PROTEÇÃO.

- Remova a tampa desparafusando o parafuso específico (1).
- Posicione a bobina do fio no carretel.
- Solte o rolo de contrapressão e afaste-o do rolo inferior (2).
- Solte a ponta do fio, corte a extremidade deformada com um corte firme e sem rebarba; rode a bobina no sentido anti-horário e enfie a ponta do fio no alimentador de fio de entrada empurrando-o 50-100mm no interior da lanca (2).
- Recoloque o rolo de contrapressão regulando a sua pressão num valor intermediário e verifique que o fio esteja posicionado corretamente na cavidade do rolo inferior (3).
- Trave ligeiramente o carretel atuando no parafuso específico de regulação.
- Com o SPOOL GUN conectado, introduza a ficha do aparelho de soldar na tomada de alimentação, ligue o aparelho de soldar e carregue o botão do spool gun e espere que a ponta do fio ao percorrer todo o revestimento do alimentador de fio saia de 100-150mm cm pela parte dianteira da tocha, solte o botão da tocha.

## 6. SOLDADURA MIG/MAG: DESCRIÇÃO DO PROCEDIMENTO

### 6.1 SHORT ARC (ARCO CURTO)

A fusão do fio e o desprendimento da gota ocorrem por curto-circuitos sucessivos da ponta do fio no banho de fusão (até 200 vezes por segundo). O comprimento livre do fio (stick-out) situa-se normalmente entre 5 e 12 mm.

#### Aços de carbono e de baixa liga

- Diâmetro dos fios utilizáveis: 0.6-0.8-0.9-1.0 mm (1.2 mm apenas versão 270A)
- Gás utilizável: CO<sub>2</sub> ou misturas Ar/CO<sub>2</sub>

#### Aços inoxidáveis

- Diâmetro dos fios utilizáveis: 0.8-0.9-1.0 mm (1.2 mm apenas versão 270A)
- Gás utilizável: misturas Ar/O<sub>2</sub> ou Ar/CO<sub>2</sub> (1-2%)

#### Alumínio e CuSi/CuAl

- Diâmetro dos fios utilizáveis: 0.8-1.0 mm (1.2 mm apenas versão 270A)
- Gás utilizável: Ar

### GÁS DE PROTEÇÃO

O caudal do gás de proteção deve ser de 8-14 l/min.

### 6.2 MODALIDADE DE TRANSFERÊNCIA AB PULSE (ARCO PULSADO)

É uma transferência "controlada" situada na zona de funcionalidade "spray-arc" (spray-arc modificado) e, portanto, possui as vantagens de velocidade de fusão e ausência de projeções estendendo-se em valores de corrente muito baixos, tais a satisfazer também muitas aplicações típicas do "short-arc".

A cada pulso de corrente corresponde o desprendimento de uma pequena gota do fio eléctrodo; o fenómeno ocorre com uma frequência proporcional à velocidade de avanço do fio com faixa de variação ligada ao tipo e ao diâmetro do próprio fio (valores típicos de frequência: 20-300 Hz).

#### Alumínio:

- Diâmetro dos fios utilizáveis: 0.8-1.0 mm (1,2 mm apenas versão 270A e 3 tochas)
- Gama de corrente de soldadura: 30÷200A
- Gama de tensão de soldadura: 16-27V
- Gás utilizável: Ar 99.9%

#### CuSi/CuAl:

- Diâmetro dos fios utilizáveis: 0.8 mm (1.0 mm apenas versão 270A)
- Gama de corrente de soldadura: 40÷200A
- Gama de tensão de soldadura: 17-25V
- Gás utilizável: Ar 99.9%

#### Aços inoxidáveis (apenas versão 270A e 3 tochas):

- Diâmetro dos fios utilizáveis: 0.8-1.0 mm
- Gama de corrente de soldadura: 40÷250A
- Gama de tensão de soldadura: 15-25V
- Gás utilizável: mistura Ar/O<sub>2</sub> ou Ar/CO<sub>2</sub> 1-2%

Tipicamente o tubo de contato deve estar dentro do bico de 5-10 mm, tanto mais quanto mais elevada a tensão de arco; o comprimento livre do fio (stick-out) será normalmente incluído entre 10 e 12 mm.

**Aplicação:** soldadura na "posição" em espessuras médio-baixas e em materiais termicamente suscetíveis, **particularmente adequado para soldar em ligas leves (alumínio e suas ligas) também em espessuras inferiores a 3 mm.**

### GÁS DE PROTEÇÃO

O caudal do gás de proteção deve ser de 12-20 l/min.

### 6.3 MODALIDADE DE TRANSFERÊNCIA POR ARCO FRIO (ROOT MIG)

O ROOT MIG é um tipo especial de soldadura MIG Short Arc estudado para manter o banho de fusão ainda mais frio do mesmo Short Arc. Graças ao aporte térmico muito baixo é possível depositar material de soldadura deformando apenas na mínima parte a superfície da peça que está a ser trabalhada. O ROOT MIG, portanto, é apropriado para o preenchimento manual de fendas e gretas. Para além disso, a operação de preenchimento, em relação à soldadura TIG, não necessita de material de aporte e é mais fácil e rápido de realizar. Os programas ROOT MIG são dedicados ao processamento de aços de carbono e de baixa liga.

## 7. MODALIDADE DE FUNCIONAMENTO MIG-MAG





### 7.1 Funcionamento na modalidade manual

Configuração modalidade manual (Fig. L-1)

O utilizador pode personalizar os seguintes parâmetros de soldadura (Fig. L-2):

-  : tensão de soldadura;

-  : velocidade de alimentação do fio;

-  : Post-gas. Permite adaptar o tempo de fluxo do gás de proteção a partir da paragem da soldadura.
-  : Reatância eletrônica. Um valor mais alto estabelece um banho de soldadura mais quente;
-  : Burn-back. Permite regular o tempo de queimadura do fio na paragem da soldadura;
-  : Soft-start. Permite adaptar a velocidade do fio na partida da soldadura para otimizar a ignição do arco.

Na parte alta do ecrã são visualizadas as grandezas reais de soldadura (velocidade do fio, corrente e tensão de soldadura).









### 7.1.1 Configuração dos parâmetros com Spool Gun (apenas versão tocha simples)

Na modalidade manual, a velocidade de alimentação do fio e a tensão de soldadura são reguladas separadamente. O manipulador presente no spool gun (Fig. I-5) regula a velocidade do fio, enquanto a tensão de soldadura é regulada através do ecrã.

### 7.2 Funcionamento na modalidade sinérgica.

Configuração modalidade sinérgica (Fig. L-3). Carregando pelo menos 3 segundos o manipulador C-5 se tem acesso ao menu de configuração parâmetros como material, diâmetro do fio, tipo de gás. (Fig. L-4). O aparelho de soldar configura-se automaticamente nas condições excelentes de funcionamento estabelecidas pelas várias curvas sinérgicas memorizadas. O utilizador deverá apenas seleccionar a espessura do material para começar a soldar.

O utilizador pode também personalizar os seguintes parâmetros de soldadura (Fig. L-5):

-  : Correção do arco em relação à tensão pré-configurada.
-  : velocidade de alimentação do fio.
-  : espessura do material.
-  : Corrente de soldadura.
-  : Correção da reatância electrónica em relação ao valor pré-configurado.
-  : Correção Burn-back. Permite corrigir o tempo de queimadura do fio na paragem da soldadura em relação ao tempo pré-configurado.
-  : Post-gas. Permite adaptar o tempo de fluxo do gás de proteção a partir da paragem da soldadura.
-  : Rampa de descida da corrente de soldadura (SLOPE DOWN). Permite a redução gradual da corrente ao soltar o botão da tocha.

Nota: os parâmetros corrente de soldadura, velocidade de alimentação do fio, espessura do material são relacionados entre si segundo uma curva sinérgica. Na parte alta do ecrã são visualizadas as grandezas reais de soldadura (velocidade do fio, corrente e tensão de soldadura).



### 7.2.1 Modalidade ATC (Advanced Thermal Control)

Ativa-se automaticamente quando a espessura configurada é menor ou igual a 1,5 mm.

Descrição: o controlo especial instantâneo do arco de soldadura e a elevada rapidez de correção dos parâmetros reduzem os picos de corrente, característicos da modalidade de transferência Short Arc em benefício de um fornecimento térmico reduzido à peça a soldar. O resultado é, por um lado, a menor deformação do material, pelo outro, uma transferência fluida e precisa do material de aporte com a criação de um cordão de soldadura fácil de modelar.

Vantagens:

- soldaduras em espessuras finas com grande facilidade;
- menor deformação do material;
- arco estável também com baixas correntes;
- soldadura por pontos rápida e exata;
- união facilitada de chapas espaçadas entre si.

### 7.2.2 Utilização do Spool Gun (apenas versão tocha simples)



Todas as modalidades de configuração (material, diâmetro do fio, tipo de gás) são realizadas conforme descrito acima.

O manipulador presente no spool gun (Fig. I-5) regula a velocidade do fio (e simultaneamente a corrente de soldadura e a espessura). O utente deverá apenas corrigir a tensão de arco através do ecrã (se necessário).

### 7.3 Funcionamento na modalidade AB Pulse

Configuração modalidade pulse (Fig. L-6).

Carregando pelo menos 3 segundos o manipulador C-5 se tem acesso ao menu de configuração parâmetros como material, diâmetro do fio, tipo de gás. (Fig. L-4). O aparelho de soldar configura-se automaticamente nas condições excelentes de funcionamento estabelecidas pelas várias curvas sinérgicas memorizadas. O utilizador deverá apenas seleccionar a espessura do material para começar a soldar. Em relação à modalidade sinérgica estão disponíveis mais dois parâmetros:

-  : Corrente inicial.
-  : Duração da corrente inicial. Configurando em zero o parâmetro é desativada a corrente inicial.





### 7.4 Funcionamento na modalidade AB PoP (PULSE on PULSE)

Configuração modalidade pulse (Fig. L-7).

A modalidade PoP permite efetuar uma soldadura pulsada com 2 níveis de corrente ( $I_2$  e  $I_1$ ) e com duração respectivamente T2 e T1.

Em relação à modalidade PULSE estão disponíveis as variáveis a seguir:

-  : Corrente de soldadura secundária;

-  : Correção do arco secundário em relação à tensão pré-configurada;
-  : velocidade de alimentação do fio secundário;
-  : espessura do material secundário;
-  : duração da corrente  $I_2$  ;
-  : duração da corrente  $I_1$  .

### 7.5 Funcionamento na modalidade ROOT MIG

Configuração modalidade ROOT MIG (Fig. L-8).

Os parâmetros disponíveis são os mesmos da modalidade sinérgica (ver 7.2).

### 7.6 Configuração tocha T1, T2, T3 (apenas versão 3 tochas)

A configuração da utilização da tocha T1, T2, T3 pode ser efetuada de duas maneiras:

- pressionando pelo menos por um segundo o botão da tocha que se pretende utilizar até seleccionar o ícone correspondente;
- seleccionando-a através do menu CONFIGURAÇÕES (ver cap. 13.5).

**Nota:** pressionando ao mesmo tempo os dois botões (Fig. C-2 e Fig C-3) obtém-se uma visualização da configuração de cada uma das 3 tochas.

Para obter soldaduras perfeitas, é recomendável utilizar a combinação correta de tocha, alimentador, material. Consulte a tabela 3 (TAB. 3).

### 8. CONTROLO DO BOTÃO TOCHA

#### 8.1 Configuração da modalidade de controlo do botão tocha (Fig. L-9)

Para ter acesso ao menu de regulação dos parâmetros carregue o manipulador (Fig. B-5) pelo menos 3 segundos.

#### 8.2 Modalidades de controlo do botão da tocha

É possível configurar 4 modalidades diferentes de controlo do botão tocha:

#### Modalidade 2T



A soldadura começa carregando o botão tocha e acaba quando o botão é solto.

#### Modalidade 4T



A soldadura começa carregando e soltando o botão tocha e termina somente quando o botão tocha está carregado e solto uma segunda vez. Esta modalidade é útil para soldaduras de longa duração.

#### Modalidade 4T Bi-Level



A soldadura começa carregando e soltando o botão tocha. Cada vez que carrega/solta passa-se da corrente ( $I_1$ , símbolo) à corrente ( $I_2$ , símbolo) e vice-versa. Esta termina apenas quando o botão tocha for carregado por um certo tempo estabelecido.

#### Modalidade por pontos



Permite a execução de soldaduras por pontos MIG/MAG com controlo da duração da soldadura

### 9. SOLDADURA COM G.R.A. (apenas para versão 270A).

O aparelho de soldar reconhece de modo automático a presença da G.R.A. No ecrã surge o símbolo . Ao pressionar o botão tocha pela primeira vez, a G.R.A. é

ativada. É possível desativar o funcionamento da G.R.A. seguindo as instruções indicadas no cap. 12. Neste caso, no ecrã, surge o símbolo .

### 10. SOLDADURA MMA: DESCRIÇÃO DO PROCEDIMENTO

#### 10.1 PRINCÍPIOS GERAIS

- É indispensável consultar as indicações do fabricante contidas na embalagem dos eléctrodos utilizados que indicam a polaridade correta do eléctrodo e a relativa corrente excelente.
- A corrente de soldadura deve ser regulada em função do diâmetro do eléctrodo utilizado e do tipo de junção que se quer executar; a título indicativo as correntes que podem ser utilizadas para os vários diâmetros de eléctrodo, são:

Ø Eléctrodo (mm)	Corrente de soldadura (A)	
	Min.	Max.
1.6	30	50
2.0	40	80
2.5	60	110
3.2	90	140
4.0	120	180
5.0	170	250
6.0	230	270

- Deve ser salientado que com igualdade de diâmetro do eléctrodo, valores elevados de corrente serão utilizados para soldaduras no plano, enquanto para soldaduras na vertical ou na extremidade deverão ser utilizadas correntes mais baixas.

- As características mecânicas da junção soldada são determinadas, para além da intensidade de corrente escolhida, pelos outros parâmetros de soldadura, tais como comprimento do arco, velocidade e posição de execução, diâmetro e qualidade dos eléctrodos (para uma conservação correta mantenha os eléctrodos protegidos da humidade, guardados nas embalagens ou caixas específicas).

#### ATENÇÃO:

Em função da marca, tipo e da espessura do revestimento dos eléctrodos,

pode ocorrer instabilidade do arco devido à composição do próprio eléctrodo.

## 10.2 PROCEDIMENTO

- Mantendo a máscara DIANTE DO ROSTO, esfregue a ponta do eléctrodo na peça a soldar executando um movimento como se fosse acender um fósforo; este é o método mais correto para desencadear o arco.
- ATENÇÃO: NÃO BATA o eléctrodo na peça; pode-se arriscar de danificar o revestimento dificultando a ignição do arco.**
- Tão logo desencadeado o arco, procure manter uma distância da peça equivalente ao diâmetro do eléctrodo utilizado e mantenha esta distância a mais constante possível durante a realização da soldadura; lembre que a inclinação do eléctrodo no sentido do avanço deverá ser de aproximadamente 20-30 graus.
- No fim do cordão de soldadura, coloque a extremidade do eléctrodo ligeiramente para trás em relação à direção de avanço, acima da cratera para efetuar o enchimento, depois levante rapidamente o eléctrodo do banho de fusão para obter o desligamento do arco (Aspectos do cordão de soldadura - FIG. M).

## 10.3 Configuração da modalidade MMA (Fig. L-10)

O utilizador pode personalizar as seguintes parâmetros de soldadura (Fig. L-11):

- **I<sub>2</sub>** : Corrente de soldadura medida em Amperé.
- **HOT START** : Representa a sobrecarga de corrente inicial "HOT START" com a indicação do aumento percentual no ecrã em relação ao valor da corrente de soldadura selecionada. Esta regulação melhora o arranque.
- **ARC FORCE** : Representa a sobrecarga de corrente dinâmica "ARC-FORCE" com a indicação no ecrã do aumento percentual em relação ao valor da corrente de soldadura pré-selecionada. Esta regulação melhora a fluidez da soldadura, evita a colagem do eléctrodo à peça e permite o uso de vários tipos de eléctrodos.

## VRD

- **VRD** : ON/OFF; permite ativar ou desativar o dispositivo de redução da tensão de saída em vazio (regulação ON ou OFF). Com VRD ativado aumenta a segurança do operador quando o aparelho de soldar está aceso mas não em condição de soldadura.

No lado esquerdo do ecrã são visualizadas as características reais de soldadura (corrente, tensão de soldadura e diâmetro recomendado do elétrodo).

## 11. SOLDADURA TIG DC: DESCRIÇÃO DO PROCEDIMENTO

### 11.1 PRINCÍPIOS GERAIS

A soldadura TIG DC é apropriada a todos os aços de carbono de baixa liga e alta-liga e aos metais pesados cobre, níquel, titânio e suas ligas (FIG. N). Para a soldadura em TIG DC com eléctrodo ao polo (-) geralmente é usado o eléctrodo com 2% de Cério (faixa colorida cinza). É necessário apontar o eléctrodo de Tungstênio de forma axial à mola, conforme indicado na FIG. O, tomando o cuidado para que a ponta esteja perfeitamente concêntrica a fim de evitar desvios do arco. É importante efetuar a retificação no sentido do comprimento do eléctrodo. Essa operação deverá ser repetida periodicamente em função do uso e do desgaste do eléctrodo ou quando o mesmo tiver sido contaminado acidentalmente, oxidado ou usado não corretamente. Para uma boa soldadura é indispensável usar o diâmetro exato de eléctrodo com a corrente exata, ver tabela (TAB. 6). A projeção normal do eléctrodo pelo bico cerâmico é de 2-3 mm e pode atingir 8 mm para soldaduras de canto.

A soldadura é efetuada pela fusão das abas da junção. Para espessuras finas preparadas apropriadamente (até aprox. 1 mm) não é preciso material de aporte (FIG. P).

Para espessuras superiores são necessárias varetas com a mesma composição do material base e com diâmetro adequado, com preparação específica das abas (FIG. Q).

Para um bom resultado da soldadura, é oportuno que as peças estejam rigorosamente limpas e sem óxido, óleos, gorduras, solventes, etc.

### 11.2 PROCEDIMENTO (IGNIÇÃO LIFT)

- Regule a corrente de soldadura no valor desejado através do manipulador B-5; durante a soldadura adapte a corrente ao aporte térmico real.
- Verificar o fluxo correto do gás.
- O acendimento do arco eléctrico é efetuado com o contato e o afastamento do eléctrodo de tungstênio da peça a soldar. Esse sistema de ignição causa menos interferências electro-radiadas e reduz ao mínimo as inclusões de tungstênio e o desgaste do eléctrodo.
- Apoiar a ponta do eléctrodo na peça, com ligeira pressão.
- Elevar imediatamente o eléctrodo de 2-3 mm obtendo assim a ignição do arco. Inicialmente o aparelho de soldar abastece uma corrente reduzida. Depois de alguns instantes, será abastecida a corrente configurada de soldadura.
- Para interromper a soldadura erguer rapidamente o eléctrodo da peça.

### 11.3 ECRÃ LCD NA MODALIDADE TIG (Fig. L-12)

No lado esquerdo do ecrã são visualizadas as grandezas reais de soldadura (corrente e tensão de soldadura).

## 12. SINALIZAÇÕES DE ALARME (TAB. 7)

A restauração é automática quando é eliminada a causa do alarme. Mensagens de alarme que podem aparecer no ecrã:



DESCRIÇÃO
Alarme proteção térmica
Alarme sobrecarga/sub tensão
Alarme tensão auxiliar
Alarme sobrecarga de corrente em soldadura
Alarme curto-circuito na tocha
Alarme anomalia alimentador
Alarme off-line
Alarme line-error
Alarme grupo arrefecimento

Ao desligar o aparelho de soldar pode ocorrer, durante alguns segundos, o aviso de Alarme sobrecarga/sub tensão.

## 13. MENU CONFIGURAÇÕES (Fig. L-13)

### 13.1 MENU MODE (Fig. L-14)



Permite escolher na modalidade MIG-MAG entre as visualizações:

-  : todos os parâmetros são visualizados conforme descrito acima.
-  : Fig. L-17. Nesta modalidade é representada a peça a soldar e a forma do cordão de soldadura. Carregando o botão C-6 se tem acesso a todos os outros parâmetros.



Na modalidade "EASY" não é possível a soldadura na modalidade MIG MANUAL e PoP.

### 13.2 MENU SET UP (Fig. L-15)



Permite configurar:

-  : idioma.
-  : hora e data.
-  : unidades de medida métricas ou anglo-saxónicas.

### 13.2.1 BLOQUEIO DAS FUNÇÕES

Depois de selecionado o ícone setup , carregue simultaneamente nos botões de avanço fio (C-2) e descarga de gás (C-3) e em seguida confirme carregando no manipulador multifuncional (C-5). O ecrã que aparece contém o ícone  que, se



selecionado, permite configurar 3 níveis diferentes de bloqueio funções:

-  1 : nenhuma proteção; é possível navegar, configurar e alterar todos os parâmetros de soldadura.
-  2 : proteção intermediária; é possível alterar apenas os parâmetros fundamentais de soldadura.
-  3 : proteção máxima; não é possível alterar nenhum parâmetro.



### 13.3 MENU SERVICE (Fig. L-16)

Permite obter informações sobre o estado do aparelho de soldar.

#### 13.3.1 MENU INFO

-  LIFE : dias (DDDD), horas (HH), minutos (mm) de funcionamento do aparelho de soldar.
-  : dias (DDDD), horas (HH), minutos (mm) de trabalho do aparelho de soldar.
-  ALARM : lista de alarmes.



#### 13.3.2 MENU FIRMWARE

-  UPDATE : permite atualizar o software do aparelho de soldar mediante pen drive USB.
-  RESET : permite reconfigurar o aparelho de soldar nas condições iniciais.
-  RELEASE : release software instaladas.

#### 13.3.3 MENU REPORT

Permite gerar um report e guardá-lo numa pen drive USB. No report estão contidas várias informações relativas ao estado do aparelho de soldar (Software instalados, horas de vida/funcionamento, alarmes, processo de soldadura configurado etc.).

#### 13.3.4 CALIBRAÇÃO

Depois de selecionado o ícone service , carregue simultaneamente nos botões de avanço fio (C-2) e descarga de gás (C-3) e em seguida confirme carregando no manipulador multifuncional (C-5). O ecrã que aparece contém o ícone  que,

se for selecionado, permite calibrar o aparelho de soldar de forma que seja conforme à norma EN 50504.

### 13.4 MENU AQUA

Permite ativar  / desativar  o funcionamento da G.R.A.







### 13.5 Menu configuração tocha T1, T2, T3 (apenas versão 3 tochas)

Depois de selecionado o ícone , surge um ecrã onde são representados os ícones das 3 tochas (Tab. 3):

-  T1 : Tocha T1
-  T2 : Tocha T2
-  T3 : Tocha T3

### 13.6 MENU JOBS (Fig. L-18)

Permite:

-  SAVE : guardar um trabalho na memória interna do aparelho de soldar.
-  LOAD : carregar um trabalho guardado anteriormente.
-  DELETE : apagar um trabalho guardado anteriormente.
-  IMPORT : importar trabalhos do dispositivo USB.
-  EXPORT : exportar trabalhos do dispositivo USB.
-  REC : permite registar os parâmetros de soldadura no dispositivo USB.

## 14. MANUTENÇÃO



**ATENÇÃO! ANTES DE EXECUTAR AS OPERAÇÕES DE MANUTENÇÃO, VERIFICAR QUE A MÁQUINA DE SOLDA ESTEJA DESLIGADA E DESCONECTADA DA REDE DE ALIMENTAÇÃO.**

#### **14.1 MANUTENÇÃO ORDINÁRIA AS OPERAÇÕES DE MANUTENÇÃO ORDINÁRIA PODEM SER EXECUTADAS PELO OPERADOR.**

##### **14.1.1 TOCHA**

- Evitar de apoiar a tocha e seu cabo sobre peças quentes; isto causará a fusão dos materiais isolantes colocando-a rapidamente fora de serviço.
- Verificar periodicamente a vedação da tubulação e conexões de gás.
- Acoplar cuidadosamente pinça para apertar o eléctrodo, mandril porta-pinça com o diâmetro do eléctrodo escolhido para evitar superaquecimentos, distribuição defeituosa do gás e relativo mau funcionamento.
- Controlar, pelo menos uma vez por dia, o estado de desgaste e a montagem correcta das partes terminais da tocha: bico, eléctrodo, pinça porta-eléctrodo, difusor de gás.
- Controlar, antes de cada utilização, o estado de desgaste e a exactidão da montagem das partes terminais da tocha: bico, eléctrodo, pinça de fixar eléctrodo, difusor gás.

##### **14.1.2 Alimentador de fio**

- Verificar com frequência o estado de desgaste dos rolos de tração do arame, remover periodicamente o pó metálico que se deposita na área de tração (rolos e guia arame de entrada e saída).

#### **14.2 MANUTENÇÃO EXTRAORDINÁRIA AS OPERAÇÕES DE MANUTENÇÃO EXTRAORDINÁRIA DEVEM SER EXECUTADAS EXCLUSIVAMENTE POR PESSOAL EXPERIENTE OU QUALIFICADO NO ÂMBITO ELÉCTRICO E MECÂNICO E NO RESPEITO DA NORMA TÉCNICA IEC/EN 60974-4.**



**ATENÇÃO! ANTES DE REMOVER OS PAINÉIS DA MÁQUINA DE SOLDA E ACESSAR À SUA PARTE INTERNA VERIFICAR QUE A MÁQUINA DE SOLDA ESTEJA DESLIGADA E DESCONECTADA DA REDE DE ALIMENTAÇÃO. Eventuais controles efetuados sob tensão dentro da máquina de solda podem causar choque elétrico grave provocado por contato direto com partes sob tensão e/ou lesões devido ao contato direto com órgãos em movimento.**

- Periodicamente e sempre com frequência em função da utilização e da poeira do ambiente, inspecionar dentro da máquina de solda e remover a poeira que se depositou no transformador, reatância e retificador mediante um jato de ar comprimido seco (max 10bars).
- Evitar de dirigir o jato de ar comprimido nas placas eletrônicas; providenciar à sua eventual limpeza com uma escova muito macia ou solventes apropriados.
- Na ocasião verificar que as ligações elétricas estejam bem apertadas e as cablagens não apresentem danos ao isolamento.
- No final de tais operações remontar os painéis da máquina de solda apertando a fundo os parafusos de fixação.
- Evitar absolutamente de executar operações de soldagem com a máquina de solda aberta.
- Depois de ter efetuado a manutenção ou a reparação restaurar as conexões e as fiações como eram inicialmente tomando o cuidado para que estas não entrem em contato com partes em movimento ou partes que podem ser atingidas por temperaturas elevadas. Colocar abraçadeiras em todos os condutores como eram inicialmente, tomando o cuidado de manter bem separadas entre si as ligações do primário em alta tensão daqueles secundários em baixa tensão.  
Utilizar todas as anilhas e os parafusos originais para o fechamento da caldeiraria.

#### **15. BUSCA DEFEITOS (TAB. 7)**

**EM CASO DE MAL FUNCIONAMENTO, E ANTES DE EFETUAR VERIFICAÇÕES SISTEMÁTICAS OU DE PROCURAR UM CENTRO DE ASSISTÊNCIA, CONTROLAR QUE:**

- Com o interruptor geral em "ON" a lâmpada relativa deve acender-se; em caso contrário o defeito está na linha de alimentação (fios, tomada fixa ou móvel, fusíveis, etc...).
- Não esteja aceso um alarme que sinaliza a intervenção da segurança térmica, de alta ou baixa tensão ou de curto-circuito.
- Assegurar-se de haver observado a relação de intermitência nominal; em caso de intervento da proteção termostática esperar o resfriamento natural da máquina, controlar a funcionalidade do ventilador.
- Controlar a tensão de linha: se o valor for demasiado alto ou demasiado baixo a máquina de soldar fica bloqueada.
- Controlar que não tenha um curto circuito na saída da máquina: em tal caso proceder à eliminação do inconveniente.
- Os coligamentos do circuito de soldagem sejam efetuados correctamente, sobretudo que a pinça de massa seja efectivamente coligada na peça com ausência de materiais isolantes (ex. vernizes).
- O gás de protecção usado seja correcto e na justa quantidade.

	σελ.		σελ.
1. ΓΕΝΙΚΗ ΑΣΦΑΛΕΙΑ ΓΙΑ ΤΗ ΣΥΓΚΟΛΛΗΣΗ ΤΟΞΟΥ.....	54	7.2 Λειτουργία σε συνεργικό τρόπο.....	58
2. ΕΙΣΑΓΩΓΗ ΚΑΙ ΓΕΝΙΚΗ ΠΕΡΙΓΡΑΦΗ.....	55	7.2.1 Τρόπος ATC (Advanced Thermal Control).....	58
2.1 ΚΥΡΙΑ ΧΑΡΑΚΤΗΡΙΣΤΙΚΑ.....	55	7.2.2 Χρήση του spool gun (μόνο εκδοχή μονή λάμπα).....	58
2.2 ΠΡΟΜΗΘΕΥΟΜΕΝΑ ΕΞΑΡΤΗΜΑΤΑ.....	55	7.3 Λειτουργία σε τρόπο AB Pulse.....	58
2.3 ΕΞΑΡΤΗΜΑΤΑ ΚΑΤΑ ΠΑΡΑΓΓΕΛΙΑ.....	55	7.4 Λειτουργία σε τρόπο AB PoP (PULSE on PULSE).....	58
3. ΤΕΧΝΙΚΑ ΣΤΟΙΧΕΙΑ.....	55	7.5 Λειτουργία σε τρόπο ROOT MIG.....	58
3.1 ΣΤΟΙΧΕΙΑ ΤΕΧΝΙΚΟΥ ΠΙΝΑΚΑ.....	55	7.6 Ρύθμιση λάμπας T1, T2, T3 (μόνο εκδοχή 3 λάμπες).....	58
3.2 ΆΛΛΑ ΤΕΧΝΙΚΑ ΣΤΟΙΧΕΙΑ.....	56	8. ΕΛΕΓΧΟΣ ΠΛΗΚΤΡΟΥ ΛΑΜΠΑΣ.....	58
4. ΠΕΡΙΓΡΑΦΗ ΣΥΣΚΕΥΗΣ ΣΥΓΚΟΛΛΗΣΗΣ.....	56	8.1 Ρύθμιση τρόπου ελέγχου του πλήκτρου λάμπας (Εικ. L-9).....	58
4.1 ΣΥΣΤΗΜΑΤΑ ΕΛΕΓΧΟΥ, ΡΥΘΜΙΣΗΣ ΚΑΙ ΣΥΝΔΕΣΗΣ.....	56	8.2 Τρόπος ελέγχου πλήκτρου λάμπας.....	58
4.1.1 ΣΥΣΚΕΥΗ ΣΥΓΚΟΛΛΗΣΗΣ (Εικ. Β).....	56	9. ΣΥΓΚΟΛΛΗΣΗ ΜΕ Ψ.Μ.Ν. (μόνο για εκδοχή 270Α).....	59
4.1.2 ΠΙΝΑΚΑΣ ΕΛΕΓΧΟΥ ΤΗΣ ΣΥΣΚΕΥΗΣ ΣΥΓΚΟΛΛΗΣΗΣ (Εικ. C).....	56	10. ΣΥΓΚΟΛΛΗΣΗ ΜΜΑ: ΠΕΡΙΓΡΑΦΗ ΔΙΑΔΙΚΑΣΙΑΣ.....	59
5. ΕΓΚΑΤΑΣΤΑΣΗ.....	56	10.1 ΓΕΝΙΚΕΣ ΑΡΧΕΣ.....	59
5.1 ΤΟΠΟΘΕΤΗΣΗ ΤΗΣ ΣΥΓΚΟΛΛΗΤΙΚΗΣ ΜΗΧΑΝΗΣ.....	56	10.2 ΔΙΑΔΙΚΑΣΙΑ.....	59
5.2 ΣΥΝΔΕΣΗ ΣΤΟ ΔΙΚΤΥΟ.....	56	10.3 Ρύθμιση τρόπου ΜΜΑ (Εικ. L-10).....	59
5.2.1 Ρευματολήπτης και πρίζα.....	56	11. ΣΥΓΚΟΛΛΗΣΗ TIG DC: ΠΕΡΙΓΡΑΦΗ ΔΙΑΔΙΚΑΣΙΑΣ.....	59
5.3 ΣΥΝΔΕΣΕΙΣ ΚΥΚΛΩΜΑΤΟΣ ΣΥΓΚΟΛΛΗΣΗΣ.....	56	11.1 ΓΕΝΙΚΕΣ ΑΡΧΕΣ.....	59
5.3.1 Συστάσεις.....	56	11.2 ΔΙΑΔΙΚΑΣΙΑ (ΕΜΠΥΡΕΥΜΑ LIFT).....	59
5.3.2 ΣΥΝΔΕΣΕΙΣ ΤΟΥ ΚΥΚΛΩΜΑΤΟΣ ΣΥΓΚΟΛΛΗΣΗΣ ΣΕ ΤΡΟΠΟ MIG-MAG.....	56	11.3 ΘΘΟΝΗ TFT ΣΕ ΤΡΟΠΟ TIG (Εικ. L-12).....	59
5.3.2.1 Σύνδεση στη φιάλη αερίου (αν χρησιμοποιείται).....	56	12. ΣΗΜΑΤΑ ΣΥΝΑΓΕΡΜΟΥ (ΠΙΝ. 7).....	59
5.3.2.2 Σύνδεση καλωδίου επιστροφής του ρεύματος συγκόλλησης.....	56	13. ΜΕΝΟΥ ΡΥΘΜΙΣΕΩΝ (Εικ. L-13).....	59
5.3.2.3 Λάμπα (Εικ. Β).....	56	13.1 ΜΕΝΟΥ ΜΟΔΕ (Εικ. L-14).....	59
5.3.2.4 Spool gun (μόνο εκδοχή μονή λάμπα) (Εικ. Β).....	56	13.2 ΜΕΝΟΥ SET UP (Εικ. L-15).....	59
5.3.3 ΣΥΝΔΕΣΕΙΣ ΤΟΥ ΚΥΚΛΩΜΑΤΟΣ ΣΥΓΚΟΛΛΗΣΗΣ ΣΕ ΤΡΟΠΟ TIG.....	56	13.2.1 ΑΠΟΚΛΕΙΣΜΟΣ ΛΕΙΤΟΥΡΓΙΩΝ.....	59
5.3.3.1 Σύνδεση στη φιάλη αερίου.....	56	13.3 ΜΕΝΟΥ SERVICE (Εικ. L-16).....	59
5.3.3.2 Σύνδεση καλωδίου επιστροφής του ρεύματος συγκόλλησης.....	57	13.3.1 ΜΕΝΟΥ INFO.....	59
5.3.3.3 Λάμπα.....	57	13.3.2 ΜΕΝΟΥ FIRMWARE.....	59
5.3.4 ΣΥΝΔΕΣΕΙΣ ΤΟΥ ΚΥΚΛΩΜΑΤΟΣ ΣΥΓΚΟΛΛΗΣΗΣ ΣΕ ΤΡΟΠΟ ΜΜΑ.....	57	13.3.3 ΜΕΝΟΥ REPORT.....	60
5.3.4.1 Σύνδεση καλώδιο συγκόλλησης λαβίδα ηλεκτροδίου.....	57	13.3.4 ΒΑΘΜΟΝΟΜΗΣΗ.....	60
5.3.4.2 Σύνδεση καλωδίου επιστροφής του ρεύματος συγκόλλησης.....	57	13.4 ΜΕΝΟΥ AQUA.....	60
5.4 ΦΟΡΤΩΣΗ ΠΗΝΙΟΥ ΣΥΡΜΑΤΟΣ (Εικ. G, G1, G2).....	57	13.5 Μενού ρύθμισης Λάμπας T1, T2, T3 (μόνο εκδοχή 3 λάμπες).....	60
5.5 ΑΝΤΙΚΑΤΑΣΤΑΣΗ ΤΟΥ ΣΠΙΡΑΛ ΣΥΡΜΑΤΟΣ ΣΤΗ ΛΑΜΠΑ (ΕΙΚ. Η).....	57	13.6 ΜΕΝΟΥ JOBS (Εικ. L-18).....	60
5.5.1 Σπιδρά για σύρματα από χάλυβα.....	57	14. ΣΥΝΤΗΡΗΣΗ.....	60
5.5.2 Σπιδρά από συνθετικό υλικό για σύρματα αλουμινίου.....	57	14.1 ΤΑΚΤΙΚΗ ΣΥΝΤΗΡΗΣΗ.....	60
5.6 ΦΟΡΤΩΣΗ ΠΗΝΙΟΥ ΣΥΡΜΑΤΟΣ ΣΤΟ SPOOL GUN (μόνο εκδοχή μονή λάμπα) (Εικ. Ι).....	57	14.1.1 Λάμπα.....	60
6. ΣΥΓΚΟΛΛΗΣΗ MIG/MAG: ΠΕΡΙΓΡΑΦΗ ΔΙΑΔΙΚΑΣΙΑΣ.....	57	14.1.2 Τροφοδοτή σύρματος.....	60
6.1 SHORT ARC (ΒΡΑΧΥ ΤΟΞΟ).....	57	14.2 ΕΚΤΑΚΤΗ ΣΥΝΤΗΡΗΣΗ.....	60
6.2 ΤΡΟΠΟΣ ΜΕΤΑΒΙΒΑΣΗΣ AB PULSE (ΠΑΛΜΙΚΟ ΤΟΞΟ).....	57	15. ΨΑΞΙΜΟ ΒΛΑΒΗΣ (ΠΙΝ. 7).....	60
6.3 ΤΡΟΠΟΣ ΜΕΤΑΒΙΒΑΣΗΣ ΜΕ ΚΡΥΟ ΤΟΞΟ (ROOT MIG).....	58		
7. ΤΡΟΠΟΣ ΛΕΙΤΟΥΡΓΙΑΣ MIG-MAG.....	58		
7.1 Λειτουργία σε χειροκίνητο τρόπο.....	58		
7.1.1 Ρύθμιση παραμέτρων με spool gun (μόνο εκδοχή μονή λάμπα).....	58		

ΣΥΣΚΕΥΗ ΣΥΓΚΟΛΛΗΣΗΣ ΣΥΝΕΧΟΥΣ ΣΥΡΜΑΤΟΣ ΓΙΑ ΣΥΓΚΟΛΛΗΣΗ ΤΟΞΟΥ MIG-MAG ΚΑΙ FLUX, TIG, ΜΜΑ ΓΙΑ ΕΠΑΓΓΕΛΜΑΤΙΚΗ ΚΑΙ ΒΙΟΜΗΧΑΝΙΚΗ ΧΡΗΣΗ.

Σημείωση: Στο κείμενο που ακολουθεί θα χρησιμοποιείται ο όρος "Συσκευή συγκόλλησης".

#### 1. ΓΕΝΙΚΗ ΑΣΦΑΛΕΙΑ ΓΙΑ ΤΗ ΣΥΓΚΟΛΛΗΣΗ ΤΟΞΟΥ

Ο χειριστής πρέπει να είναι επαρκώς ενημερωμένος πάνω στην ασφαλή χρήση του συγκολλητή και πληροφορημένος ως προς τους κινδύνους που σχετίζονται με τις διαδικασίες συγκόλλησης τόξου, τα σχετικά μέτρα προστασίας και επέμβασης σε περίπτωση έκτακτου κινδύνου. (Κάντε αναφορά και στον κανονισμό "EN 60974-9: Συσκευές για συγκόλληση τόξου. Μέρος 9: Εγκατάσταση και χρήση").



- Αποφεύγετε άμεσες επαφές με το κύκλωμα συγκόλλησης. Η τάση σε ανοικτό κύκλωμα που παρέχεται από το συγκολλητή σε ορισμένες συνθήκες μπορεί να είναι επικίνδυνη.
- Η σύνδεση των καλωδίων συγκόλλησης, οι ενέργειες επαλήθευσης και επισκευής πρέπει να εκτελούνται με το συγκολλητή σβηστό και αποσυνδεδεμένο από το δίκτυο τροφοδοσίας.
- Σβήστε το συγκολλητή και αποσυνδέστε τον από το δίκτυο τροφοδοσίας πριν αντικαταστήσετε τμήματα λόγω φθοράς.
- Εκτελέστε την ηλεκτρική εγκατάσταση σύμφωνα με τους ισχύοντες νόμους και κανονισμούς.
- Ο συγκολλητής πρέπει να συνδέεται αποκλειστικά σε σύστημα τροφοδοσίας με γειωμένο ουδέτερο αγωγό.
- Βεβαιωθείτε ότι η πρίζα τροφοδοσίας είναι σωστά συνδεδεμένη στη γείωση προστασίας.
- Μη χρησιμοποιείτε το συγκολλητή σε υγρά περιβάλλοντα ή κάτω από βροχή.
- Μη χρησιμοποιείτε καλώδια με φθαρμένη μόνωση ή χαλαρωμένες συνδέσεις.



- Αποφεύγετε να εργάζεστε σε υλικά που καθαρίστηκαν με χλωρούχα διαλυτικά ή κοντά σε παρόμοιες ουσίες.
- Μην συγκολλείτε σε δοχεία υπό πίεση.
- Απμακρύνετε από την περιοχή εργασίας όλες τις εύφλεκτες ουσίες (π.χ. ξύλο, χαρτί, πανιά κλπ.).
- Εξασφαλίστε την κατάλληλη κυκλοφορία αέρα ή μέσα κατάλληλα για να αφαιρούν τους καπνούς συγκόλλησης κοντά στο τόξο. Είναι απαραίτητο να λαμβάνετε υπόψη με συστηματικότητα τα όρια έκθεσης στους καπνούς συγκόλλησης σε συνάρτηση της σύστασης, συγκέντρωσης και της διάρκειας της ίδιας της έκθεσης.
- Διατηρείτε τη φιάλη μακριά από πηγές θερμότητας, συμπεριλαμβανομένης και της ηλικιακής ακτινοβολίας (αν χρησιμοποιείται).



- Υιοθετείτε μια κατάλληλη ηλεκτρική μόνωση σε σχέση με τη λάμπα, το υλικό υπό κατεργασία και ενδεχόμενα γειωμένα μεταλλικά μέρη τοποθετημένα κοντά (προσιά).
- Αυτό επιτυγχάνεται κανονικά φορώντας γάντια, υποδήματα, κάλυμμα κεφαλιού και ενδύματα που προβλέπονται για το σκοπό αυτό και μέσω της χρήσης δαπέδων και μονωτικών τάπητων.
- Προστατεύετε πάντα τα μάτια με τα ειδικά φίλτρα αναποκρινόμενα σε UNI EN 169 ή UNI EN 379 τοποθετημένα πάνω σε μάσκες ή κράνη αναποκρινόμενα σε UNI EN 175.
- Χρησιμοποιείτε ειδικά προστατευτικά ενδύματα κατά της φωτιάς (αναποκρινόμενα σε UNI EN 11611) και γάντια συγκόλλησης (αναποκρινόμενα σε UNI EN 12477) αποφεύγοντας να εκθέτετε την επιδερμίδα στις υπεριώδεις και υπέρυθρες ακτίνες που παράγονται από το τόξο. Η προστασία πρέπει να επεκτείνεται και σε άλλα πρόσωπα κοντά στο τόξο δια μέσου τοιχωμάτων ή μη αντακλαστικών κουρτινών.
- Θορυβότητα: Αν εξαιτίας ειδικά έντονων ενεργειών συγκόλλησης διαπιστώνεται μια ημερήσια στάθμη ατομικής έκθεσης (LEPΔ) ίση ή ανώτερη των 85 dB(A), είναι υποχρεωτική η χρήση κατάλληλων μέσων ατομικής προστασίας (Πιν. 1).



- Η διέλευση του ρεύματος συγκόλλησης δημιουργεί ηλεκτρομαγνητικά πεδία (EMF) γύρω από το κύκλωμα συγκόλλησης.
- Τα ηλεκτρομαγνητικά πεδία μπορούν να παρέμβουν με ορισμένες ιατρικές συσκευές (π.χ. Pace-maker, αναπνευστήρες, μεταλλικές προσθήκες κλπ.). Πρέπει να λαμβάνονται κατάλληλα προστατευτικά μέτρα ως προς τα άτομα που φέρουν τέτοιου είδους συσκευές. Για παράδειγμα να απαγορεύεται η πρόσβαση στην περιοχή χρήσης της συγκολλητικής συσκευής.
- Αυτή η συγκολλητική μηχανή ικανοποιεί τα τεχνικά στάνταρντ προϊόντος για αποκλειστική χρήση σε βιομηχανικό περιβάλλον για επαγγελματικό σκοπό. Δεν εγγυάται η ανταπόκριση στα βασικά όρια που αφορούν την έκθεση του ανθρώπου στα ηλεκτρομαγνητικά πεδία σε οικιακό περιβάλλον.

Ο χειριστής πρέπει να εφαρμόζει τις ακόλουθες διαδικασίες ώστε να περιορίζεται η έκθεση στα ηλεκτρομαγνητικά πεδία:

- Στερεώνετε μαζί όσο το δυνατόν πιο κοντά τα δυο καλώδια συγκόλλησης.
- Διατηρείτε το κεφάλι και τον κορμό του σώματος όσο το δυνατόν πιο μακριά από το κύκλωμα συγκόλλησης.
- Μη τυλιγείτε ποτέ τα καλώδια συγκόλλησης γύρω από το σώμα.
- Μη συγκολλείτε με το σώμα ανάμεσα στο κύκλωμα συγκόλλησης. Διατηρείτε αμφότερα τα καλώδια στην ίδια πλευρά του σώματος.
- Συνδέστε το καλώδιο επιστροφής του ρεύματος συγκόλλησης στο μέταλλο

προς συγκόλληση όσο το δυνατόν πιο κοντά στο σημείο σύνδεσης υπό εκτέλεση.

- Μην συγκολλείτε κοντά, καθισμένοι ή ακουμπισμένοι πάνω στη συγκολλητική μηχανή (ελάχιστη απόσταση: 50cm).
- Μην αφήνετε σιδηρομαγνητικά αντικείμενα κοντά στο κύκλωμα συγκόλλησης.
- Ελάχιστη απόσταση d=20cm (Εικ. R).



- Συσκευή κατηγορίας A:

Αυτή η συγκολλητική μηχανή ικανοποιεί τις απαιτήσεις του τεχνικού στάνταρντ προϊόντος για αποκλειστική χρήση σε βιομηχανικό περιβάλλον και για επαγγελματικό σκοπό. Δεν εγγυάται η ανταπόκριση στην ηλεκτρομαγνητική συμβατότητα σε οικιακό περιβάλλον και όπου υπάρχει άμεση σύνδεση σε δίκτυο τροφοδοσίας χαμηλής τάσης που τροφοδοτεί κατοικίες.



#### ΕΠΙ ΠΛΕΟΝ ΠΡΟΦΥΛΑΞΕΙΣ

- ΟΙ ΕΝΕΡΓΕΙΕΣ ΣΥΓΚΟΛΛΗΣΗΣ:

- σε περιβάλλον με αυξημένο κίνδυνο ηλεκτροληξίας;
  - σε περιορισμένους χώρους;
  - σε παρουσία εύφλεκτων ή εκρηκτικών υλών.
- ΠΡΕΠΕΙ προηγουμένως να εκτιμηθούν από έναν "Τεχνικό Υπεύθυνο" και να εκτελούνται πάντα παρουσία άλλων ατόμων εκπαιδευμένων ως προς τις επεμβάσεις σε περίπτωση άμεσου κινδύνου.
- ΠΡΕΠΕΙ να υιοθετούνται τα τεχνικά μέσα προστασίας που περιγράφονται στο 7.10; A.8; A.10 του κανονισμού "EN 60974-9: Συσκευές για συγκόλληση τόξου. Μέρος 9: Εγκατάσταση και χρήση".
- ΠΡΕΠΕΙ να απαγορεύεται η συγκόλληση όταν ο συγκολλητής ή ο τροφοδότης σύρματος σπριζείται από το χειριστή (π.χ. δια μέσου ιμάντων).
- ΠΡΕΠΕΙ να απαγορεύεται η συγκόλληση αν ο χειριστής βρίσκεται ανυψωμένος σε σχέση με το δάπεδο, εκτός αν χρησιμοποιούνται ειδικά δάπεδα ασφαλείας.
- ΤΑΣΗ ΑΝΑΜΕΣΑ ΣΕ ΒΑΣΕΙΣ ΗΛΕΚΤΡΟΔΙΩΝ Η ΛΑΜΠΕΣ: κατά την εργασία με περισσότερους συγκολλητές πάνω στο ίδιο κομμάτι ή σε περισσότερα κομμάτια συνδεδεμένα ηλεκτρικά, μπορεί να δημιουργηθεί ένα επικίνδυνο άθροισμα τάσεων εν κενώ ανάμεσα σε δυο διαφορετικές βάσεις ηλεκτροδίων ή λάμπες, σε τιμή που μπορεί να φτάσει ως το διπλό του επιτρεπόμενου ορίου. Είναι αναγκαίο ένας πεπειραμένος συντονιστής να εκτελέσει τη μέτρηση με όργανα ώστε να καθορίσει αν υπάρχει κίνδυνος και να μπορεί να υιοθετήσει κατάλληλα μέτρα προστασίας όπως περιγράφεται στο 7.9 του κανονισμού "EN 60974-9: Συσκευές για συγκόλληση τόξου. Μέρος 9: Εγκατάσταση και χρήση".
- Η χρήση της συσκευής συγκόλλησης πρέπει να περιορίζεται στο συγκεκριμένο χειριστή.
- Ο χειριστής πρέπει να αποσυνδέει από τη μηχανή το καλώδιο με τη λαβίδα ηλεκτροδίου αφού έχει ολοκληρώσει τη συγκόλληση MMA.
- Η περιοχή γύρω από τη συσκευή συγκόλλησης πρέπει να είναι απαγορευμένη σε τρίτα πρόσωπα. Η ίδια επίσης δεν πρέπει να μένει αφύλακτη.
- Οι λάμπες που δεν χρησιμοποιούνται πρέπει να επανατοποθετούνται στην υποδοχή τους.



#### ΥΠΟΛΟΙΠΟΙ ΚΙΝΔΥΝΟΙ

- ΑΝΑΠΟΔΟΓΥΡΙΣΜΑ: τοποθετήστε το συγκολλητή σε οριζόντιο επίπεδο με κατάλληλη προς τον όγκο ικανότητα. Σε αντίθετη περίπτωση (π.χ. κεκλιμένα, ανώμαλα δάπεδα κλπ. υπάρχει κίνδυνος αναποδογυρίσματος).
- ΑΚΑΤΑΛΛΗΛΗ ΧΡΗΣΗ: είναι επικίνδυνη η εγκατάσταση του συγκολλητή για οποιαδήποτε εργασία διαφορετική από την προβλεπόμενη (π.χ. ξεπάγωμα σωληνώσεων από το ιδρικό δίκτυο).
- ΑΚΑΤΑΛΛΗΛΗ ΧΡΗΣΗ: είναι επικίνδυνη η χρήση της συσκευής συγκόλλησης από περισσότερους χειριστές ταυτόχρονα.
- ΜΕΤΑΚΙΝΗΣΗ ΣΥΓΚΟΛΛΗΤΙΚΗΣ ΜΗΧΑΝΗΣ: σταθεροποιείτε πάντα τη φιάλη αερίου με κατάλληλα μέσα ώστε να εμποδίζονται τυχαιές πτώσεις της (αν χρησιμοποιείται).
- Απαγορεύεται να χρησιμοποιείται η χειρολαβή ως μέσο ανύψωσης της συγκολλητικής συσκευής.



Οι προστασίες και τα κινητά μέρη της συσκευασίας του συγκολλητή και του τροφοδότη σύρματος πρέπει να βρίσκονται σε θέση, πριν συνδέσετε το συγκολλητή στο δίκτυο τροφοδοσίας.



**ΠΡΟΣΟΧΗ!** Οποιαδήποτε χειρωνακτική ενέργεια πάνω σε τμήματα του τροφοδότη σύρματος, όπως:

- αντικατάσταση κυλίνδρων και/ή σπινάλ;
  - εισαγωγή σύρματος στους κυλίνδρους;
  - τοποθέτηση του πηνίου σύρματος;
  - καθαρισμός κυλίνδρων, γραναζιών και της περιοχής που βρίσκεται πιο κάτω;
  - λάδωμα γραναζιών.
- ΠΡΕΠΕΙ ΝΑ ΕΚΤΕΛΕΙΤΑΙ ΜΕ ΤΟ ΣΥΓΚΟΛΛΗΤΗ ΣΒΗΣΤΟ ΚΑΙ ΑΠΟΣΥΝΔΕΔΕΜΕΝΟ ΑΠΟ ΤΟ ΔΙΚΤΥΟ ΤΡΟΦΟΔΟΣΙΑΣ.

#### 2. ΕΙΣΑΓΩΓΗ ΚΑΙ ΓΕΝΙΚΗ ΠΕΡΙΓΡΑΦΗ

Αυτή η συσκευή συγκόλλησης είναι μια πηγή ρεύματος για τη συγκόλληση τόξου, κατασκευασμένη ειδικά για τη συγκόλληση MAG των χαλύβων άνθρακα ή των ελαφρά κεραμένων χαλύβων με αέριο προστασίας CO<sub>2</sub> ή μίγματα Argon/CO<sub>2</sub> χρησιμοποιώντας σύρματα ηλεκτρόδια γεμάτα ή με πυρήνα (σωληνωτά). Είναι επίσης κατάλληλη για τη συγκόλληση MIG των ανοξείδωτων χαλύβων με αέριο Argon + 1-2% οξυγόνο, του αλουμινίου και CuSi<sub>3</sub>, CuAl<sub>8</sub> (ετερογενής συγκόλληση) με αέριο Argon, χρησιμοποιώντας σύρματα ηλεκτρόδια κατάλληλης σύνθεσης προς το υλικό κατεργασίας.

Είναι ιδιαίτερα ενδεδειγμένη για κατεργασίες σε ελαφρές κατασκευές και αμαξώματα, για τη συγκόλληση σε γαλβανισμένες λαμαρίνες, high stress (υψηλής αντοχής), inox και αλουμινίου. Η ΣΥΝΕΡΓΙΚΗ λειτουργία εγγυάται τη γρήγορη και εύκολη ρύθμιση των παραμέτρων συγκόλλησης εξασφαλίζοντας πάντα έναν υψηλό έλεγχο του τόξου

και της ποιότητας συγκόλλησης.

Η συσκευή συγκόλλησης είναι προδιατεθειμένη για τη χρήση της λάμπας SPOOL GUN, χρησιμοποιούμενη για τη συγκόλληση αλουμινίου και χαλύβων όταν υπάρχουν μεγάλες αποστάσεις ανάμεσα σε γεννήτρια και υλικό κατεργασίας (μόνο εκδοχή μονή λάμπα).

Η συσκευή συγκόλλησης προσφέρεται επίσης και για τη συγκόλληση TIG σε συνεχές ρεύμα (DC), με εμπύρευμα τόξου δια επαφής (τρόπος LIFT ARC), όλων των χαλύβων (άνθρακα, χαμηλών και υψηλών κραμάτων) και των βαρέων μετάλλων (χαλκός, νικέλιο, τιτάνιο και κράματά τους) με αέριο προστασίας καθαρό Argon (99.9%) ή, για ειδικές εφαρμογές, με μίγματα Argon/He. Προσφέρεται επίσης και για τη συγκόλληση με ηλεκτρόδιο MMA σε συνεχές ρεύμα (DC) επικαλυμμένων ηλεκτροδίων (ρουτίλιου, όξινων, βασικών).

#### 2.1 ΚΥΡΙΑ ΧΑΡΑΚΤΗΡΙΣΤΙΚΑ MIG-MAG

- Τρόπος λειτουργίας:
  - χειροκίνητος,
  - συνεργικός,
  - AB Pulse,
  - AB PoP,
  - Root Mig,
- Εμφάνιση στην οθόνη της ταχύτητας σύρματος, τάσης και ρεύματος συγκόλλησης.
- Επιλογή λειτουργίας 2T, 4T, 4T Bi-level, Spot.
- Αυτόματη αναγνώριση SPOOL GUN (μόνο εκδοχή μονή λάμπα) και PUSH PULL.
- Αυτόματη αναγνώριση Ψ.Μ.Ν. (G.R.A.) ψυκτικής μονάδας νερού. (Μόνο εκδοχή Ψ.Ν. (R.A.)).

#### TIG

- Εμπύρευμα LIFT.
- Εμφάνιση στην οθόνη TFT τάσης και ρεύματος συγκόλλησης.

#### MMA

- Ρύθμιση arc force, hot start.
- Συσκευή VRD.
- Προστασία anti-stick.
- Εμφάνιση στην οθόνη TFT τάσης και ρεύματος συγκόλλησης.

#### ΑΛΛΕΣ ΛΕΙΤΟΥΡΓΙΕΣ

- Επιλογή ανάμεσα σε διάφορες γλώσσες.
- Επιλογή μετρικού ή αγγλικού συστήματος.
- Επιλογή τρόπου ανάνηψης (standard ή easy).
- Δυνατότητα βαθμονόμησης μηχανής (τάση, ρεύμα, ταχύτητα σύρματος).
- Δυνατότητα αποθήκευσης, ανάκλησης, εισαγωγής και εξαγωγής εξατομικευμένων προγραμμάτων.
- Δυνατότητα αποθήκευσης των εργασιών συγκόλλησης.

#### ΠΡΟΣΤΑΣΙΕΣ

- Θερμοστατική προστασία.
- Προστασία κατά των τυχαίων βραχυκυκλωμάτων οφειλόμενων σε επαφή μεταξύ λάμπας και σώματος.
- Προστασία κατά των ανώμαλων τάσεων (τάση τροφοδοσίας πολύ υψηλή ή πολύ χαμηλή).
- Προστασία anti-stick (MMA).
- Προστασία για ανεπαρκή πίεση του ψυκτικού κυκλώματος νερού της λάμπας (Μόνο εκδοχή Ψ.Ν.).

#### 2.2 ΠΡΟΜΗΘΕΥΟΜΕΝΑ ΕΞΑΡΤΗΜΑΤΑ

- Λάμπα (μόνο εκδοχή μονή λάμπα).
- 3 Λάμπες (μόνο εκδοχή 3 λάμπες).
- Καλώδιο επιστροφής εφοδιασμένο με λαβίδα σώματος.
- Στήριγμα για ανάρτηση λάμπας.

#### 2.3 ΕΞΑΡΤΗΜΑΤΑ ΚΑΤΑ ΠΑΡΑΓΕΛΙΑ

- Προσαρμοστής φιάλης αργού.
- SPOOL GUN (μόνο εκδοχή μονή λάμπα).
- Μάσκα αυτόματης σκίασης.
- Kit συγκόλλησης MIG/MAG.
- Kit συγκόλλησης MMA.
- Kit συγκόλλησης TIG.
- Λάμπα PUSH PULL.
- Kit πλακέτας PUSH PULL.
- Ψυκτική μονάδα νερού Ψ.Μ.Ν. (μόνο για εκδοχή 270A).

#### 3. ΤΕΧΝΙΚΑ ΣΤΟΙΧΕΙΑ

##### 3.1 ΣΤΟΙΧΕΙΑ ΤΕΧΝΙΚΟΥ ΠΙΝΑΚΑ

Τα κύρια στοιχεία που σχετίζονται με τη χρήση και τις αποδόσεις του συγκολλητή συνοψίζονται στον πίνακα τεχνικών στοιχείων με την ακόλουθη έννοια:

Εικ. Α

- 1- ΕΥΡΩΠΑΙΚΟΣ Κανονισμός αναφοράς για την ασφάλεια και την κατασκευή μηχανών για συγκόλληση τόξου.
  - 2- Σύμβολο εσωτερικής δομής συγκολλητή.
  - 3- Σύμβολο προβλεπόμενης διαδικασίας.
  - 4- Σύμβολο S: δείχνει ότι μπορούν να εκτελούνται συγκολλήσεις σε περιβάλλον με αυξημένο κίνδυνο ηλεκτροπληξίας (π.χ. πολύ κοντά σε μεταλλικά σώματα).
  - 5- Σύμβολο γραμμής τροφοδοσίας:
    - 1~ : εναλλασσόμενη μονοφασική τάση.
    - 3~ : εναλλασσόμενη τριφασική τάση.
  - 6- Βαθμός προστασίας πλαισίου.
  - 7- Τεχνικά χαρακτηριστικά της γραμμής τροφοδοσίας:
    - U<sub>i</sub> : Εναλλασσόμενη τάση και συχνότητα τροφοδοσίας συγκολλητή (άποδεκτά όρια ±10%).
    - I<sub>1max</sub> : Ανώτατο απορροφημένο ρεύμα από τη γραμμή.
    - I<sub>1eff</sub> : Πραγματικό ρεύμα τροφοδοσίας.
  - 8- Αποδόσεις κυκλώματος συγκόλλησης:
    - U<sub>o</sub> : ανώτατη τάση σε ανοικτό κύκλωμα.
    - I<sub>o</sub>/U<sub>o</sub> : Κανονικοποιημένο ρεύμα και αντίστοιχη τάση που μπορούν να παρέχονται από το συγκολλητή κατά τη συγκόλληση.
    - X : Σχέση διαλείπουσας λειτουργίας: δείχνει το χρόνο κατά τον οποίο ο συγκολλητής μπορεί να παρέχει το αντίστοιχο ρεύμα (ίδια κολόνα). Εκφράζεται σε % βάσει ενός κύκλου 10min (π.χ. 60% = 6 λεπτά εργασίας, 4 λεπτά παύσης κλπ.).
- Σε περίπτωση που ξεπεραστούν οι παράγοντες χρήσης (τεχνικό πίνακα, αναφερόμενοι σε 40°C περιβάλλοντος), επεμβαίνει η θερμική

προστασία (ο συγκολλητής μένει σε stand-by μέχρι που η θερμοκρασία του δεν κατεβεί στα επιτρεπόμενα όρια).

- **A/V-A/V** : Δείχνει την κλίμακα ρύθμισης του ρεύματος συγκόλλησης (ελάχιστο - μέγιστο) στην αντίστοιχη τάση τόξου.
- 9- Αριθμός μητρώου για την αναγνώριση του συγκολλητή (απαραίτητο για την τεχνική συμπαράσταση, ζήτηση ανταλλακτικών, αναζήτηση κατασκευής του προϊόντος).
- 10-  : Αξία των ασφαλειών καθυστερημένης ενεργοποίησης που πρέπει να προβλεφτεί για την προστασία της γραμμής.
- 11- Σύμβολα αναφερόμενα σε κανόνες ασφαλείας η σημασία των οποίων αναφέρεται στο κεφ. 1 "Γενική ασφάλεια για τη συγκόλληση τόξου".
- Σημείωση: Το αναφερόμενο παράδειγμα της ταμπέλας είναι ενδεικτικό της σημασίας των συμβόλων και των ψηφίων. Οι ακριβείς τιμές των τεχνικών στοιχείων του συγκολλητή στην κατοχή σας πρέπει να διαβαστούν κατευθείαν στον τεχνικό πίνακα του ίδιου του συγκολλητή.

### 3.2 ΑΛΛΑ ΤΕΧΝΙΚΑ ΣΤΟΙΧΕΙΑ

- **ΣΥΣΚΕΥΗ ΣΥΓΚΟΛΛΗΣΗΣ**: βλέπε πίνακα 1 (ΠΙΝ. 1),
  - **ΛΑΜΠΑ MIG**: βλέπε πίνακα 2 (ΠΙΝ. 2),
  - **ΛΑΜΠΑ TIG**: βλέπε πίνακα 4 (ΠΙΝ. 4),
  - **ΛΑΒΙΔΑ ΗΛΕΚΤΡΟΔΙΟΥ**: βλέπε πίνακα 5 (ΠΙΝ. 5),
- Το βάρος της συσκευής συγκόλλησης αναγράφεται στον πίνακα 1 (ΠΙΝ. 1).

### 4. ΠΕΡΙΓΡΑΦΗ ΣΥΣΚΕΥΗΣ ΣΥΓΚΟΛΛΗΣΗΣ

#### 4.1 ΣΥΣΤΗΜΑΤΑ ΕΛΕΓΧΟΥ, ΡΥΘΜΙΣΗΣ ΚΑΙ ΣΥΝΔΕΣΗΣ

##### 4.1.1 ΣΥΣΚΕΥΗ ΣΥΓΚΟΛΛΗΣΗΣ (Εικ. Β)





Στην μπροστινή πλευρά:

- 1- Πίνακας ελέγχου (βλέπε περιγραφή),
- 2- Σύνδεση λάμπας και SPOOL GUN (μόνο εκδοχή μονή λάμπα),
- 3- Σύνδεση καλωδίου ελέγχου λάμπας PUSH PULL και SPOOL GUN (μόνο εκδοχή μονή λάμπα),
- 4- Ταχύριζα θετική (+) για σύνδεση καλωδίου συγκόλλησης,
- 5- Ταχύριζα αρνητική (-) για σύνδεση καλωδίου συγκόλλησης,
- 6- Καλώδιο και ακροδέκτης επιστροφής σμάτωσης,
- 7- SPOOL GUN (όπισθονά),
- 8- Καλώδιο και λάμπα συγκόλλησης.
- 9- Σύνδεσμος επιστροφής (κόκκινο) ψυκτικού υγρού (Μόνο εκδοχή Ψ.Ν.).
- 10- Σύνδεσμος επιστροφής (μπλε) ψυκτικού υγρού (Μόνο εκδοχή Ψ.Ν.).
- 11- Πώμα δεξαμενής υγρού (Μόνο εκδοχή Ψ.Ν.).

Στην πίσω πλευρά:

- 12- Γενικός διακόπτης ON/OFF,
- 13- Καλώδιο τροφοδοσίας,
- 14- Σύνδεσμος σωλήνα για αέριο προστασίας λάμπας,
- 15- Ασφάλεια προστασίας Ψ.Μ.Ν. (μόνο εκδοχή Ψ.Ν.),
- 16- Σύνδεσμος σωλήνα για αέριο προστασίας λάμπας T1,
- 17- Σύνδεσμος σωλήνα για αέριο προστασίας λάμπας T2,
- 18- Σύνδεσμος σωλήνα για αέριο προστασίας λάμπας T3.

##### 4.1.2 ΠΙΝΑΚΑΣ ΕΛΕΓΧΟΥ ΤΗΣ ΣΥΣΚΕΥΗΣ ΣΥΓΚΟΛΛΗΣΗΣ (Εικ. C)

- 1- Οθόνη TFT.
- 2- Πλήκτρο για χειροκίνητη πρόωση σύρματος. Επιτρέπει την πρόωση του σύρματος στο σπινάλ της λάμπας χωρίς να χρειάζεται να πιέσετε το πλήκτρο λάμπας. Είναι στιγμιαία δράση και η ταχύτητα πρόωσης σταθερή.
- 3- Πλήκτρο χειροκίνητης ενεργοποίησης της ηλεκτροβαλβίδας αερίου. Επιτρέπει την εκροή αερίου (άδειασμα σωληνών, ρύθμιση ροής) χωρίς να χρειάζεται να πιέσετε το πλήκτρο λάμπας. Όταν πιέσει η ηλεκτροβαλβίδα μένει ενεργοποιημένη για 10 δευτερόλεπτα ή μέχρι να πιεστεί μια δεύτερη φορά.
- 4- Πλήκτρο πολλαπλών λειτουργιών:
  -  : πρόσβαση στο κύριο μενού,
  -  : ενεργοποίηση/απενεργοποίηση της παραμέτρου που πρέπει να εμφανιστεί στην οθόνη της συγκόλλησης,
- 5- Περιστασιακός διακόπτης πολλαπλών λειτουργιών:
  - η περιστροφή του επιτρέπει να διατρέξετε τις διάφορες επιλογές του μενού,
  - αν πιέζεται επιτρέπει την πρόσβαση στην επιλογή, η περιστροφή επιτρέπει να μεταβάλετε τη σχετική τιμή, αν πιέζεται ξανά επιβεβαιώνεται η τιμή,
  - αν πιέζεται για τουλάχιστον 3 δευτερόλεπτα επιτρέπει να προοριστείτε τις μεταβλητές σε συνεργικό τρόπο (τύπος υλικού, διάμετρος σύρματος, τύπος αερίου, 2T, 4T, 4T bi-level, SPOT).
- 6- Πλήκτρο πολλαπλών λειτουργιών:
  -  : πρόσβαση στην παράμετρο που πρέπει να εμφανιστεί στην οθόνη της συγκόλλησης,
  -  : επιστροφή στο ανώτερο μενού.
  -  : επιβεβαίωση επιλεγμένων αξιών.
- 7- Θύρα USB.

### 5. ΕΓΚΑΤΑΣΤΑΣΗ



**ΠΡΟΣΟΧΗ! ΕΚΤΕΛΕΣΤΕ ΟΛΕΣ ΤΙΣ ΕΝΕΡΓΕΙΕΣ ΕΓΚΑΤΑΣΤΑΣΗΣ ΚΑΙ ΤΙΣ ΗΛΕΚΤΡΙΚΕΣ ΣΥΝΔΕΞΕΙΣ ΜΕ ΤΗ ΣΥΓΚΟΛΛΗΤΙΚΗ ΜΗΧΑΝΗ ΑΠΟΛΥΤΩΣ ΣΒΗΣΤΗ ΚΑΙ ΑΠΟΣΥΝΔΕΔΕΜΕΝΗ ΑΠΟ ΤΟ ΔΙΚΤΥΟ ΤΡΟΦΟΔΟΣΙΑΣ. ΟΙ ΗΛΕΚΤΡΙΚΕΣ ΣΥΝΔΕΞΕΙΣ ΠΡΕΠΕΙ ΝΑ ΕΚΤΕΛΟΥΝΤΑΙ ΑΠΟΚΛΕΙΣΤΙΚΑ ΑΠΟ ΕΙΔΙΚΕΥΜΕΝΟ Η ΠΕΠΕΙΡΑΜΕΝΟ ΠΡΟΣΩΠΙΚΟ.**

#### ΣΥΝΑΡΜΟΛΟΓΗΣΗ (Εικ. D, D1, D2a-b)

Αποσυνεχάστε τη συσκευή συγκόλλησης, εκτελέστε τη συναρμολόγηση των μεμονωμένων μερών που περιέχονται στη συσκευασία.

#### Συναρμολόγηση καλώδιο επιστροφής-λαβίδα Εικ. Ε

#### Συναρμολόγηση καλώδιο συγκόλλησης-λαβίδα ηλεκτροδίου Εικ. F

Εγκατάσταση Ψ.Μ.Ν. (Μόνο εκδοχή Ψ.Ν.): αναφερθείτε στο εγχειρίδιο οδηγιών που περιέχεται στο εσωτερικό της ψυκτικής μονάδας.

#### 5.1 ΤΟΠΟΘΕΤΗΣΗ ΤΗΣ ΣΥΓΚΟΛΛΗΤΙΚΗΣ ΜΗΧΑΝΗΣ

Εντοπίστε τον τόπο τοποθέτησης τ συγκολλητική μηχανή ώστε να μην υπάρχουν εμπόδια σε σχέση με τα ανοίγματα εισόδου και εξόδου του αέρα ψύξης. Βεβαιωθείτε ταυτόχρονα ότι δεν ανανορροφούνται επαγωγικές σκόνες, διαβρωτικό ατμοί, υγρασία



ΚΛΠ.

Διατηρείτε τουλάχιστον 250mm ελεύθερου χώρου γύρω από τη συγκολλητική μηχανή.



**ΠΡΟΣΟΧΗ! Τοποθετήστε τη συγκολλητική μηχανή σε οριζόντια επιφάνεια κατάλληλης ικανότητας προς το βάρος ώστε να αποφευχθούν αναποδογυρίσματα ή επικίνδυνες μετακινήσεις.**

#### 5.2 ΣΥΝΔΕΞΗ ΣΤΟ ΔΙΚΤΥΟ

- Πριν εκτελέσετε οποιαδήποτε ηλεκτρική σύνδεση, βεβαιωθείτε ότι τα στοιχεία που αναγράφονται στην πινακίδα της συγκολλητικής μηχανής αντιστοιχούν στην τάση και συχνότητα δικτύου που διατίθεται στον τόπο εγκατάστασης.
- Η συγκολλητική μηχανή πρέπει να συνδεθεί αποκλειστικά σε σύστημα τροφοδοσίας με γειωμένο ουδέτερο αγωγό.
- Για να εξασφαλίσετε την προστασία κατά της άμεσης επαφής, χρησιμοποιείτε διαφορικούς διακόπτες του τύπου:
  - Τύπος A () για μονοφασικά μηχανήματα.
  - Τύπου B () για τριφασικά μηχανήματα.
- Για να ικανοποιούνται οι όροι του Κανονισμού EN 61000-3-11 (Flicker) συνιστάται η σύνδεση της συγκολλητικής μηχανής στα σημεία διαεπαφής του δικτύου τροφοδοσίας που παρουσιάζουν σύνθετη αντίσταση κατώτερη από  $Z_{max} = 0.24 \Omega$ .
- Η συγκολλητική μηχανή περιλαμβάνεται στις απαιτήσεις του κανονισμού IEC/EN 61000-3-12.

#### 5.2.1 Ρευματολήπτης και πρίζα

Συνδέστε στο καλώδιο τροφοδοσίας έναν κανονικοποιημένο ρευματολήπτη (3P + P.E) κατάλληλης ικανότητας και προδιαθέστε μια πρίζα δικτύου εφοδιασμένη με ασφάλεια και αυτόματο διακόπτη. Το ειδικό θερματικό γειώσης πρέπει να συνδεθεί στον αγωγό γείωσης (κίτρινο-πράσινο) της γραμμής τροφοδοσίας. Ο πίνακας (ΠΙΝ.1) αναφέρει τις τιμές των καθυστερημένων ασφαλειών σε ampere που συμβουλευούνται βάσει του ανώτατου ονομαστικού ρεύματος που παρέχεται από το συγκολλητή και της ονομαστικής τάσης τροφοδοσίας.



**ΠΡΟΣΟΧΗ! Η μη τήρηση των παραπάνω κανόνων καθιστά αναποτελεσματικό το σύστημα ασφαλείας που προβλέπεται από τον κατασκευαστή (κατηγορία I) με επακόλουθους σοβαρούς κινδύνους για άτομα (πχ. ηλεκτροπληξία) και αντικείμενα (πχ. πυρκαγιά).**

#### 5.3 ΣΥΝΔΕΞΕΙΣ ΚΥΚΛΩΜΑΤΟΣ ΣΥΓΚΟΛΛΗΣΗΣ

##### 5.3.1 Συστάσεις



**ΠΡΟΣΟΧΗ! ΠΡΙΝ ΕΚΤΕΛΕΣΤΕ ΤΙΣ ΑΚΟΛΟΥΘΕΣ ΣΥΝΔΕΞΕΙΣ ΒΕΒΑΙΩΘΕΙΤΕ ΟΤΙ Η ΣΥΣΚΕΥΗ ΣΥΓΚΟΛΛΗΣΗΣ ΕΙΝΑΙ ΣΒΗΣΤΗ ΚΑΙ ΑΠΟΣΥΝΔΕΔΕΜΕΝΗ ΑΠΟ ΤΟ ΔΙΚΤΥΟ ΤΡΟΦΟΔΟΣΙΑΣ.**

Ο Πίνακας 1 (ΠΙΝ. 1) αναφέρει τις συμβουλευόμενες τιμές για τα καλώδια συγκόλλησης (σε mm<sup>2</sup>) βάσει του μέγιστου ρεύματος που παρέχεται από τη συσκευή συγκόλλησης. Επίσης:

- Περιστρέψτε μέχρι τέρμα τους συνδέσμους των καλωδίων συγκόλλησης στις ταχύριζες (αν υπάρχουν), ώστε να εγγυηθεί τέλεια ηλεκτρική επαφή. Σε αντίθετη περίπτωση θα παραχθούν υπερθερμάνσεις στους συνδέσμους με επακόλουθη γρήγορη φθορά τους και απώλεια αποδοτικότητας.
- Χρησιμοποιείτε καλώδια συγκόλλησης όσο το δυνατόν μικρότερου μήκους.
- Αποφεύγετε να χρησιμοποιείτε μεταλλικές κατασκευές που δεν ανήκουν στο υλικό υπό κατεργασία, σε αντικατάσταση του καλωδίου επιστροφής του ρεύματος συγκόλλησης. Αυτό θα μπορούσε να είναι επικίνδυνο για την ασφάλεια και να δώσει μη ικανοποιητικά αποτελέσματα στη συγκόλληση.

##### 5.3.2 ΣΥΝΔΕΞΕΙΣ ΤΟΥ ΚΥΚΛΩΜΑΤΟΣ ΣΥΓΚΟΛΛΗΣΗΣ ΣΕ ΤΡΟΠΟ MIG-MAG

###### 5.3.2.1 Σύνδεση στη φιάλη αερίου (αν χρησιμοποιείται)

- Φιάλη αερίου που φορτώνεται στην επιφάνεια στήριξης του καροτσιού: max 30 Kg.
- Βιδώστε το μειωτήρα πίεσης (\*) στη βαλβίδα της φιάλης αερίου τοποθετώντας ανάμεσα την ειδική προσαρμογή που προμηθεύεται ως εξάρτημα, όταν χρησιμοποιείται αέριο Αργό ή μίγμα Ar/CO<sub>2</sub>.
- Συνδέστε το σωλήνα εισόδου του αερίου στο μειωτήρα και σφαιλίστε τη λωρίδα.
- Χαλαρώστε το δακτύλιο ρύθμισης του μειωτήρα πίεσης πριν ανοίξετε τη βαλβίδα της φιάλης.

(\*) Εξάρτημα που πρέπει να αγοραστεί ξεχωριστά αν δεν προμηθεύεται με το προϊόν.

###### 5.3.2.2 Σύνδεση καλωδίου επιστροφής του ρεύματος συγκόλλησης

Πρέπει να συνδεθεί στο υλικό υπό κατεργασία ή στο μεταλλικό πάγκο όπου αυτό ακουμπάει, όσον το δυνατόν πιο κοντά στη σύνδεση υπό εκτέλεση.

###### 5.3.2.3 Λάμπα (Εικ. Β)

Εγκαταστήστε τη λάμπα (B-8) στον ειδικό της σύνδεσμο (B-2) σφαιρίζοντας χειρωνακτικά μέχρι το τέρμα το δακτύλιο στερέωσης. Προετοιμάστε την για την πρώτη φόρτωση σύρματος, αποσυναρμολογώντας το στόμιο και το σωληνάκι επαφής για να διευκολύνετε την έξοδο.

Συνδέστε τις εξωτερικές σωληνώσεις ψύξης στις σχετικές συνδέσεις προσέχοντας τις ενδείξεις που ακολουθούν:



→ ΠΑΡΟΧΗ ΥΓΡΟΥ (Κρύο – μπλε σύνδεση)



→ ΕΠΙΣΤΡΟΦΗ ΥΓΡΟΥ (Ζεστό – κόκκινη σύνδεση)

###### 5.3.2.4 Spool gun (μόνο εκδοχή μονή λάμπα) (Εικ. Β)

Εγκαταστήστε το spool gun (B-6) στον ειδικό του σύνδεσμο (B-2) σφαιρίζοντας χειρωνακτικά μέχρι το τέρμα το δακτύλιο στερέωσης. Εισάγετε επίσης το σύνδεσμο του καλωδίου ελέγχου στην ειδική πρίζα (B-5). Η συσκευή συγκόλλησης αναγνωρίζει αυτόματα το spool gun.

##### 5.3.3 ΣΥΝΔΕΞΕΙΣ ΤΟΥ ΚΥΚΛΩΜΑΤΟΣ ΣΥΓΚΟΛΛΗΣΗΣ ΣΕ ΤΡΟΠΟ TIG

###### 5.3.3.1 Σύνδεση στη φιάλη αερίου

- Βιδώστε το μειωτήρα πίεσης στη βαλβίδα της φιάλης αερίου τοποθετώντας ανάμεσα, αν αναγκαστεί, την ειδική προσαρμογή που προμηθεύεται ως εξάρτημα.
- Συνδέστε το σωλήνα εισόδου του αερίου στο μειωτήρα και σφαιλίστε την προμηθευόμενη λωρίδα.
- Χαλαρώστε το δακτύλιο ρύθμισης του μειωτήρα πίεσης πριν ανοίξετε τη βαλβίδα της





Συνήθως το σωληνάκι επαφής πρέπει να είναι στο εσωτερικό του στομίου 5-10 mm, τόσο περισσότερο όσο υψηλότερη είναι η τάση τόξου. Το ελεύθερο μήκος σύρματος (stick-out) θα περιλαμβάνεται κανονικά ανάμεσα σε 10 και 12 mm.

**Εφαρμογή:** συγκόλληση σε "θέση" σε πάχη μέσο-χαμηλά και σε υλικά θερμικά επιδεικτικά, **ιδιαίτερα κατάλληλο για συγκόλληση σε ελαφρά κράματα (αλουμίνιο και κράματά του) ακόμα και σε πάχη κατώτερα από 3 mm.**

## ΑΕΡΙΟ ΠΡΟΣΤΑΣΙΑΣ

Η ροή του αερίου προστασίας πρέπει να είναι 12-20 l/min.

## 6.3 ΤΡΟΠΟΣ ΜΕΤΑΒΙΒΑΣΗΣ ΜΕ ΚΡΥΟ ΤΟΞΟ (ROOT MIG)







Το ROOT MIG είναι μια ειδική διαδικασία συγκόλλησης MIG Short Arc μελετημένη για να διατηρείται το βύθισμα τήξης ακόμα πιο κρύο από το ίδιο το Short Arc. Χάρη στην πολύ χαμηλή θερμική εισφορά είναι δυνατόν να εναποτίθεται υλικό συγκόλλησης παραμορφώνοντας στο ελάχιστο την επιφάνεια του υλικού κατεργασίας. Το ROOT MIG είναι λοιπόν ιδανικό για να γεμίζονται χειρωνακτικά ρωγμές και ραγίσματα. Η ενέργεια γέμισης, επίσης, σε σχέση με τη συγκόλληση TIG, δεν απαιτεί υλικό προσθήκης και είναι πιο εύκολη και γρήγορη εκτέλεσης. Τα προγράμματα ROOT MIG προορίζονται στην κατεργασία ανθρακούχων χαλύβων και χαμηλού κράματος.

## 7. ΤΡΟΠΟΣ ΛΕΙΤΟΥΡΓΙΑΣ MIG-MAG

### 7.1 Λειτουργία σε χειροκίνητο τρόπο

Ρύθμιση χειροκίνητου τρόπου (Εικ. L-1)

Ο χρήστης μπορεί να εξατομικεύσει όλες τις παραμέτρους συγκόλλησης (Εικ. L-2):

-  : τάση συγκόλλησης,
-  : ταχύτητα τροφοδοσίας σύρματος,
-  : Μετά-αέριο. Επιτρέπει την προσαρμογή του χρόνου εκροής του αερίου προστασίας από τη στιγμή της στάσης της συγκόλλησης.
-  : Επαγωγική ηλεκτρονική αντίσταση. Όσο υψηλότερη είναι η τιμή τόσο θερμότερο είναι το βύθισμα της συγκόλλησης,
-  : Burn-back. Επιτρέπει τη ρύθμιση του χρόνου καύσης του σύρματος στη στάση της συγκόλλησης,
-  : Soft-start. Επιτρέπει την προσαρμογή της ταχύτητας σύρματος στην εκκίνηση της συγκόλλησης για να βελτιστοποιείται το εμπύρευμα του τόξου.

Στο υψηλότερο μέρος της οθόνης εμφανίζονται τα πραγματικά μεγέθη συγκόλλησης (ταχύτητα σύρματος, ρεύμα και τάση συγκόλλησης).

### 7.1.1 Ρύθμιση παραμέτρων με spool gun (μόνο εκδοχή μονή λάμπα)









Σε χειροκίνητο τρόπο, η ταχύτητα τροφοδοσίας σύρματος και η τάση συγκόλλησης ρυθμίζονται ξεχωριστά. Ο διακόπτης που βρίσκεται στο spool gun (Εικ. I-5) ρυθμίζει την ταχύτητα του σύρματος, ενώ η τάση συγκόλλησης ρυθμίζεται από την οθόνη.

### 7.2 Λειτουργία σε συνεργικό τρόπο.

Ρύθμιση συνεργικού τρόπου (Εικ. L-3).

Πιέζοντας για τουλάχιστον 3 δευτερόλεπτα τον περιστροφικό διακόπτη C-5 επιτυγχάνεται η πρόσβαση στο μενού ρύθμισης παραμέτρων όπως υλικό, διάμετρος σύρματος, τύπος αερίου. (Fig. L-4). Η συσκευή συγκόλλησης ρυθμίζεται αυτόματα στις βέλτιστες συνθήκες λειτουργίας που καθορίζονται από τις διάφορες αποθηκευμένες συνεργικές καμπύλες. Ο χρήστης θα πρέπει μόνο να επιλέξει το πάχος του υλικού για την έναρξη της συγκόλλησης.

Ο χρήστης μπορεί επίσης να εξατομικεύσει τις ακόλουθες παραμέτρους συγκόλλησης (Εικ. L-5):

-  : Διόρθωση τόξου σε σχέση με την προρυθμιζόμενη τάση.
-  : ταχύτητα τροφοδοσίας σύρματος.
-  : πάχος υλικού.
-  : Ρεύμα συγκόλλησης.
-  : Ρύθμιση επαγωγικής ηλεκτρονικής αντίστασης σε σχέση με την προρυθμιζόμενη τιμή.
-  : Διόρθωση Burn-back. Επιτρέπει τη διόρθωση του χρόνου καύσης του σύρματος στη στάση της συγκόλλησης σε σχέση με τον προρυθμιζόμενο χρόνο.
-  : Μετά-αέριο. Επιτρέπει την προσαρμογή του χρόνου εκροής του αερίου προστασίας από τη στιγμή της στάσης της συγκόλλησης.
-  : Κλίμακα καθόδου του ρεύματος συγκόλλησης (SLOPE DOWN). Επιτρέπει τη βαθμιαία ελάττωση του ρεύματος τη στιγμή που απελευθερώνεται το πλήκτρο λάμπας.

Σημείωση: οι παράμετροι ρεύμα συγκόλλησης, ταχύτητα τροφοδοσίας σύρματος, πάχος υλικού συνδέονται μεταξύ τους βάσει μίας συνεργικής καμπύλης. Στο υψηλότερο μέρος της οθόνης εμφανίζονται τα πραγματικά μεγέθη συγκόλλησης (ταχύτητα σύρματος, ρεύμα και τάση συγκόλλησης).

### 7.2.1 Τρόπος ATC (Advanced Thermal Control)

Ενεργοποιείται αυτόματα όταν το προσδιορισμένο πάχος είναι κατώτερο ή ίσο με 1,5 mm.

Περιγραφή: ο ειδικός στιγμιαίος έλεγχος του τόξου συγκόλλησης και η υψηλή ταχύτητα διόρθωσης των παραμέτρων ελαχιστοποιούν τις αιχμές ρεύματος που χαρακτηρίζουν τον τρόπο μεταβίβασης Short Arc ώστε να επιτυγχάνεται χαμηλότερη θερμική εισφορά στο υλικό που συγκολλείται. Το αποτέλεσμα είναι, από μια πλευρά μικρότερη παραμόρφωση του υλικού, από την άλλη ευεστία και ακριβής μεταβίβαση του υλικού προσθήκης με τη δημιουργία ενός εύπλαστου κορδονιού συγκόλλησης. Πλεονεκτήματα:

- συγκολλήσεις σε λεπτά πάχη με μεγάλη ευκολία,
- μικρότερη παραμόρφωση του υλικού,
- σταθερό τόξο ακόμα και με χαμηλά ρεύματα,
- γρήγορη και ακριβής σημειακή συγκόλληση,
- ευκολότερη ένωση ελασμάτων σε απόσταση μεταξύ τους.

### 7.2.2 Χρήση του spool gun (μόνο εκδοχή μονή λάμπα)

Όλοι οι τρόποι ρύθμισης (υλικού, διαμέτρου σύρματος, τύπου αερίου) πραγματοποιούνται όπως περιγράφεται πιο πάνω.



Ο διακόπτης που βρίσκεται στο spool gun (Εικ. I-5) ρυθμίζει την ταχύτητα του σύρματος (και ταυτόχρονα το ρεύμα συγκόλλησης και το πάχος). Ο χρήστης θα πρέπει μόνο να διορθώσει την τάση τόξου από την οθόνη (αν αναγκάσει).

### 7.3 Λειτουργία σε τρόπο AB Pulse

Ρύθμιση τρόπου pulse (Εικ. L-6).

Πιέζοντας για τουλάχιστον 3 δευτερόλεπτα τον περιστροφικό διακόπτη C-5 επιτυγχάνεται η πρόσβαση στο μενού ρύθμισης παραμέτρων όπως υλικό, διάμετρος σύρματος, τύπος αερίου. (Εικ. L-4). Η συσκευή συγκόλλησης ρυθμίζεται αυτόματα στις βέλτιστες συνθήκες λειτουργίας που καθορίζονται από τις διαθέσιμες αποθηκευμένες συνεργικές καμπύλες. Ο χρήστης θα πρέπει μόνο να επιλέξει το πάχος του υλικού για την έναρξη της συγκόλλησης.

Σε σχέση με το συνεργικό τρόπο διαθέτονται άλλες δυο παράμετροι:







-  : Αρχικό ρεύμα.
-  : Διάρκεια αρχικού ρεύματος. Ρυθμίζοντας στο μηδέν την παράμετρο απενεργοποιείται το αρχικό ρεύμα.

### 7.4 Λειτουργία σε τρόπο AB PoP (PULSE on PULSE)

Ρύθμιση τρόπου pulse (Εικ. L-7).

Ο τρόπος PoP επιτρέπει την εκτέλεση μιας παλμικής συγκόλλησης με 2 επίπεδα ρεύματος ( $I_2$  και  $I_1$ ) και διάρκειας αντίστοιχα T2 και T1.

Σε σχέση με τον τρόπο PULSE διαθέτονται οι ακόλουθες μεταβλητές:

-  : Δευτερεύον ρεύμα συγκόλλησης,
-  : Διόρθωση δευτερεύουσας τάσης τόξου σε σχέση με την προρυθμιζόμενη τάση,
-  : δευτερεύουσα ταχύτητα τροφοδοσίας σύρματος,
-  : δευτερεύον πάχος υλικού,
-  : διάρκεια ρεύματος  $I_2$ ,
-  : διάρκεια ρεύματος  $I_1$ .

### 7.5 Λειτουργία σε τρόπο ROOT MIG

Ρύθμιση τρόπου ROOT MIG (Εικ. L-8).

Οι διαθέσιμες παράμετροι είναι οι ίδιες του συνεργικού τρόπου (βλέπε 7.2).

### 7.6 Ρύθμιση λάμπας T1, T2, T3 (μόνο εκδοχή 3 λάμπες)

Η ρύθμιση χρήσης της λάμπας T1, T2, T3 μπορεί να γίνει κατά δύο τρόπους:

- πιέζοντας για τουλάχιστον ένα δευτερόλεπτο το πλήκτρο της λάμπας που πρόκειται να χρησιμοποιηθεί μέχρι να επιλεγεί η αντίστοιχη εικόνα,
- επιλέγοντάς την από το μενού ΡΥΘΜΙΣΕΙΣ (βλέπε κεφ. 13.5).

**Σημείωση:** πιέζοντας ταυτόχρονα τα δύο πλήκτρα (Εικ. C-2 και Εικ. C-3) εμφανίζεται η ρύθμιση καθεμιάς των 3 λαμπών.

Για να επιτυγχάνονται βέλτιστες συγκολλήσεις συνιστάται η χρήση του σωστού συνδυασμού λάμπα, έλξη, υλικό. Βλέπε πίνακα 3 (PIN. 3).

## 8. ΕΛΕΓΧΟΣ ΠΛΗΚΤΡΟΥ ΛΑΜΠΑΣ

### 8.1 Ρύθμιση τρόπου ελέγχου του πλήκτρου λάμπας (Εικ. L-9)

Για την πρόσβαση στο μενού ρύθμισης των παραμέτρων πιέστε το διακόπτη (Εικ. B-5) για τουλάχιστον 3 δευτερόλεπτα.

### 8.2 Τρόπος ελέγχου πλήκτρου λάμπας

Είναι δυνατή η ρύθμιση 4 διαφορετικών τρόπων ελέγχου του πλήκτρου λάμπας:

**Τρόπος 2T**



Η συγκόλληση αρχίζει πιέζοντας το πλήκτρο λάμπας και τελειώνει όταν το πλήκτρο απελευθερώνεται.

**Τρόπος 4T**



Η συγκόλληση αρχίζει πιέζοντας και απελευθερώνοντας το πλήκτρο λάμπας και τελειώνει μόνο όταν το πλήκτρο λάμπας πιέζεται και απελευθερώνεται μια δεύτερη φορά. Αυτός ο τρόπος είναι χρήσιμος για συγκολλήσεις μακράς διάρκειας.

**Τρόπος 4T Bi-Level**



Η συγκόλληση αρχίζει πιέζοντας και απελευθερώνοντας το πλήκτρο λάμπας. Σε κάθε πίεση/απελευθέρωση περνάει από το ρεύμα ( $I_2$  σύμβολο) στο ρεύμα ( $I_1$  σύμβολο) και αντίστροφα. Αυτή τελειώνει μόνο όταν το πλήκτρο λάμπας διατηρείται πιεσμένο για έναν προκαθορισμένο χρόνο.

**Τρόπος ποντάρισμα**



Επιτρέπει την εκτέλεση πονταρισμάτων MIG/MAG με έλεγχο της διάρκειας της

συγκόλλησης

### 9. ΣΥΓΚΟΛΛΗΣΗ ΜΕ Ψ.Μ.Ν. (μόνο για εκδοχή 270A).

Η συσκευή συγκόλλησης αναγνωρίζει αυτόματα την παρουσία της Ψ.Μ.Ν. Στην οθόνη εμφανίζεται το σύμβολο . Στην πρώτη πίεση του πλήκτρου Λάμπας η Ψ.Μ.Ν.

ενεργοποιείται. Είναι δυνατόν να απενεργοποιήσετε τη λειτουργία της Ψ.Μ.Ν. ακολουθώντας τις οδηγίες του κεφ. 12. Στην περίπτωση αυτή στην οθόνη εμφανίζεται το σύμβολο .

### 10. ΣΥΓΚΟΛΛΗΣΗ MMA: ΠΕΡΙΓΡΑΦΗ ΔΙΑΔΙΚΑΣΙΑΣ

#### 10.1 ΓΕΝΙΚΕΣ ΑΡΧΕΣ

- Είναι αναγκαίο να αναφερθείτε στις ενδείξεις του κατασκευαστή των χρησιμοποιούμενων ηλεκτροδίων πάνω στη συσκευή που δείχνουν τη σωστή πολικότητα του ηλεκτροδίου και το σχετικό βέλτιστο ρεύμα.
- Το ρεύμα συγκόλλησης πρέπει να ρυθμίζεται ανάλογα με τη διάμετρο του χρησιμοποιούμενου ηλεκτροδίου και του τύπου σύνδεσης που πρόκειται να εκτελέσετε. Ενδεικτικά τα χρησιμοποιήσιμα ρεύμα για τις διάφορες διαμέτρους ηλεκτροδίου είναι:

Ø Ηλεκτρόδιο (mm)	Ρεύμα συγκόλλησης (A)	
	Min.	Max.
1.6	30	50
2.0	40	80
2.5	60	110
3.2	90	140
4.0	120	180
5.0	170	250
6.0	230	270

- Ας παρατηρηθεί ότι με ίση διάμετρο ηλεκτροδίου, υψηλές τιμές ρεύματος θα χρησιμοποιούνται για επίπεδες συγκολλήσεις, ενώ για κάθετες συγκολλήσεις ή οροφής θα πρέπει να χρησιμοποιούνται χαμηλότερα ρεύμα.
- Τα μηχανικά χαρακτηριστικά της σύνδεσης που εκτελείται καθορίζονται, εκτός από την επιλεγμένη ένταση ρεύματος, από τις άλλες παραμέτρους συγκόλλησης όπως μήκος τόξου, ταχύτητα και θέση σύνδεσης, διάμετρος και ποιότητα ηλεκτροδίων (για τη σωστή συντήρηση διατηρείτε τα ηλεκτρόδια μακριά από την υγρασία, προστατευόμενα από τις ειδικές συσκευασίες ή δοχεία).

#### ΠΡΟΣΟΧΗ:

Ανάλογα με τη μάρκα, το είδος και το πάχος της επένδυσης των ηλεκτροδίων, μπορεί να διαπιστωθούν αστάθειες του τόξου οφειλόμενες στη σύνθεση του ίδιου ηλεκτροδίου.

#### 10.2 ΔΙΑΔΙΚΑΣΙΑ

- Διατηρώντας τη μάσκα ΜΠΡΟΣΤΑ ΣΤΟ ΠΡΟΣΩΠΟ, τρίψτε την αιχμή του ηλεκτροδίου στο υλικό για κατεργασία εκτελώντας μια κίνηση όπως αν ανάβετε ένα σπύρο. Αυτή είναι η πιο σωστή μέθοδος για το εμπύρευμα του τόξου.
- ΠΡΟΣΟΧΗ: ΜΗΝ ΧΤΥΠΑΤΕ το ηλεκτρόδιο πάνω στο υλικό, αυτό θα μπορούσε να βλάψει την επένδυση κάνοντας δύσκολο το εμπύρευμα του τόξου.**
- Αμέσως μετά το εμπύρευμα του τόξου, προσπαθήστε να διατηρήσετε μια απόσταση από το υλικό κατεργασίας αντίστοιχη στη διάμετρο του χρησιμοποιούμενου ηλεκτροδίου και διατηρήστε αυτή την απόσταση όσο πιο δυνατόν πιο σταθερή κατά την εκτέλεση της συγκόλλησης. Θυμηθείτε ότι η κλίση του ηλεκτροδίου στην κατεύθυνση πρόωσης θα πρέπει να είναι περίπου 20-30 μοιρών.
- Στο τέλος του κορδονιού συγκόλλησης, φέρτε την άκρη του ηλεκτροδίου ελαφρώς προς τα πίσω σε σχέση με την κατεύθυνση πρόωσης, πάνω από τον κρατήρα για να εκτελέσετε τη γέμιση, στη συνέχεια σηκώστε γρήγορα το ηλεκτρόδιο από το βύθισμα τήξης ώστε να επιτευχθεί το σβήσιμο του τόξου (Οψεις του κορδονιού συγκόλλησης - ΕΙΚ. Μ).

#### 10.3 Ρύθμιση τρόπου MMA (Εικ. L-10)

Ο χρήστης μπορεί να εξατομικεύσει όλες τις παραμέτρους συγκόλλησης (Εικ. L-11):

-  : Ρεύμα συγκόλλησης μετρημένο σε Ampere.

**HOT START** : Αντιπροσωπεί το αρχικό υπερέυμα "HOT START" με ένδειξη στην οθόνη της ποσοστιαίας αύξησης σε σχέση με την τιμή του επιλεγμένου ρεύματος συγκόλλησης. Αυτή η ρύθμιση βελτώνει την εκκίνηση.

**ARC FORCE** : Αντιπροσωπεί το δυναμικό υπερέυμα "ARC-FORCE" με ένδειξη στην οθόνη της ποσοστιαίας αύξησης σε σχέση με την τιμή του επιλεγμένου ρεύματος συγκόλλησης. Αυτή η ρύθμιση βελτώνει τη ρευστότητα της συγκόλλησης, αποφεύγει το κόλλημα του ηλεκτροδίου στο υλικό και επιτρέπει τη χρήση διαφόρων ειδών ηλεκτροδίου.

**VRD** : ON/OFF: επιτρέπει την ενεργοποίηση ή απενεργοποίηση του συστήματος ελάττωσης της τάσης εξόδου άνευ φορτίου (ρύθμιση ON ή OFF). Με VRD ενεργοποιημένο αυξάνεται η ασφάλεια του χειριστή όταν η συσκευή συγκόλλησης είναι αναμμένη αλλά όχι σε καθεστώς συγκόλλησης. Στο αριστερό μέρος της οθόνης εμφανίζονται τα πραγματικά μεγέθη συγκόλλησης (ρεύμα, τάση συγκόλλησης και διάμετρος προτεινόμενου ηλεκτροδίου).

### 11. ΣΥΓΚΟΛΛΗΣΗ TIG DC: ΠΕΡΙΓΡΑΦΗ ΔΙΑΔΙΚΑΣΙΑΣ

#### 11.1 ΓΕΝΙΚΕΣ ΑΡΧΕΣ

Η συγκόλληση TIG DC είναι κατάλληλη για όλους τους χάλυβες άνθρακα χαμηλού και υψηλού κράματος και για τα βρέα μέταλλα, χαλκό, νικέλιο, τιτάνιο και κράματά τους (ΕΙΚ. Ν). Για τη συγκόλληση σε TIG DC με ηλεκτρόδιο στον πόλο (-) χρησιμοποιείται γενικά το ηλεκτρόδιο με 2% Δημητρίου (χρωματισμένη γκρι λωρίδα). Είναι απαραίτητο να λεπιδύνεται αξονικά το ηλεκτρόδιο από Βολφράμιο με λειαντικό εργαλείο, βλέπε ΕΙΚ. Ο, προσέχοντας η αιχμή να είναι απολύτως ομόκεντρη ώστε να αποφεύγονται εκτροπές του τόξου. Προσέξτε ώστε η λείανση να πραγματοποιηθεί κατά το μήκος του ηλεκτροδίου. Η ενέργεια αυτή θα επαναλαμβάνεται περιοδικά ανάλογα με τη χρήση και τη φθορά του ηλεκτροδίου ή αν το ίδιο τυχαία μολύνεται, οξειδώνεται ή χρησιμοποιείται ακατάλληλα. Για καλό αποτέλεσμα συγκόλλησης είναι αναγκαίο να χρησιμοποιείται η ακριβής διάμετρος ηλεκτροδίου με το ακριβές ρεύμα, βλέπε πίνακα (ΠΙΝ. 6). Η κανονική προεξοχή του κεραμικού ηλεκτροδίου είναι 2-3 mm και μπορεί να φτάσει έως 8 mm για γωνιακές συγκολλήσεις. Η συγκόλληση πραγματοποιείται με την τήξη των άκρων της σύνδεσης. Για λεπτά πάχη κατάλληλα προετοιμασμένα (μέχρι 1 mm περ.) δεν χρειάζεται υλικό προσθήκης (ΕΙΚ. Ρ).

Για μεγαλύτερα πάχη είναι αναγκαίες βέργες συγκολλησέως ίδιας σύνθεσης με το υλικό κατεργασίας και κατάλληλης διαμέτρου, με ειδική προετοιμασία των άκρων (ΕΙΚ. Q). Για καλό αποτέλεσμα συγκόλλησης, είναι απαραίτητο τα τεμάχια υλικού να είναι απολύτως καθαρά και χωρίς οξείδιο, έλαια, γκράσα, διαλυτικά κλπ.

#### 11.2 ΔΙΑΔΙΚΑΣΙΑ (ΕΜΠΥΡΕΥΜΑ LIFT)

- Ρυθμίστε το ρεύμα συγκόλλησης στην επιθυμητή τιμή μέσω του διακόπτη B-5. Προσαρμόστε το ρεύμα κατά τη διάρκεια της συγκόλλησης στην πραγματική αναγκαία θερμική εισφορά.
- Επαληθεύστε τη σωστή εκροή του αερίου.
- Το εμπύρευμα του ηλεκτρικού τόξου πραγματοποιείται με την επαφή και την απομάκρυνση του ηλεκτροδίου βολφραμίου από το υλικό κατεργασίας. Αυτός ο τρόπος εμπύρευματος προκαλεί λιγότερες ενοχλήσεις ηλεκτρικής ακτινοβολίας και ελαττώνει στο ελάχιστο τα εγκλείσματα βολφραμίου και τη φθορά του ηλεκτροδίου.
- Ακουμπήστε την αιχμή του ηλεκτροδίου πάνω στο υλικό με ελαφρά πίεση.
- Σηκώστε αμέσως το ηλεκτρόδιο για 2-3 mm επιτυγχάνοντας έτσι το εμπύρευμα του τόξου.
- Η συσκευή συγκόλλησης αρχικά παράγει ένα χαμηλό ρεύμα. Μετά από μερικά δευτερόλεπτα, θα αρχίσει να παράγεται το προρυθμισμένο ρεύμα συγκόλλησης.
- Για να διακόψετε τη συγκόλληση σηκώστε γρήγορα το ηλεκτρόδιο από το υλικό.

#### 11.3 ΘΟΝΗ TFT ΣΕ ΤΡΟΠΟ TIG (Εικ. L-12)

Στο αριστερό μέρος της οθόνης εμφανίζονται τα πραγματικά μεγέθη συγκόλλησης (ρεύμα και τάση συγκόλλησης).

#### 12. ΣΗΜΑΤΑ ΣΥΝΑΓΕΡΜΟΥ (ΠΙΝ. 7)

Η αποκατάσταση είναι αυτόματη όταν παύει η αιτία του συναγερμού. Μηνύματα συναγερμού που μπορούν να εμφανιστούν στην οθόνη:



ΠΕΡΙΓΡΑΦΗ
Συναγερμός θερμικής προστασίας
Συναγερμός υπέρ/υπό τάσης
Συναγερμός βοηθητικής τάσης
Συναγερμός υπερέυματος στη συγκόλληση
Συναγερμός βραχυκυκλώματος στη λάμπτα
Συναγερμός ανωμαλίας έλιξης
Συναγερμός off-line
Συναγερμός line-error
Συναγερμός ψυκτικής μονάδας

Στο σβήσιμο της συσκευής συγκόλλησης μπορεί να εμφανιστεί, για μερικά δευτερόλεπτα, η ειδοποίηση "Συναγερμός υπέρ/υπό τάσης".

#### 13. ΜΕΝΟΥ ΡΥΘΜΙΣΕΩΝ (Εικ. L-13)



##### 13.1 ΜΕΝΟΥ MODE (Εικ. L-14)

Επιτρέπει να επιλέξετε σε τρόπο MIG-MAG ανάμεσα στους τρόπους εμφάνισης:



-  : όλες οι παράμετροι εμφανίζονται όπως περιγράφεται πιο πάνω.
  -  : Εικ. L-17. Σε αυτό τον τρόπο απεικονίζεται το υλικό που θα συγκολληθεί και το σχήμα του κορδονιού συγκόλλησης. Πιέζοντας το πλήκτρο C-6 έχετε την πρόσβαση σε όλες τις υπολοίπες παραμέτρους.
- Σε τρόπο "EASY" δεν είναι δυνατή η συγκόλληση σε τρόπο MIG MANUAL και PoP.

##### 13.2 ΜΕΝΟΥ SET UP (Εικ. L-15)



Επιτρέπει να ρυθμίσετε:

-  : γλώσσα.
-  : ώρα και ημερομηνία.
-  : μονάδες μετρήσεως σε μετρικό ή αγγλικό σύστημα.

##### 13.2.1 ΑΠΟΚΛΕΙΣΜΟΣ ΛΕΙΤΟΥΡΓΙΩΝ

Αφού επιλέχθηκε η εικόνα setup , πιέστε ταυτόχρονα τα πλήκτρα πρόωσης σφύματος (C-2) και διαρροής αερίου (C-3) και στη συνέχεια επιβεβαιώστε πιέζοντας το διακόπτη πολλαπλών λειτουργιών (C-5). Η οθόνη που εμφανίζεται περιέχει την εικόνα  που αν επιλεχτεί επιτρέπει τη ρύθμιση 3 διαφορετικών επιπέδων



αποκλεισμού λειτουργιών:

-  1 : καμία προστασία, μπορείτε να κινηθείτε στο σύστημα, να ρυθμίσετε και τροποποιήσετε όλες τις παραμέτρους συγκόλλησης.
-  2 : ενδιάμεση προστασία, μπορείτε να τροποποιήσετε μόνος τις βασικές παραμέτρους συγκόλλησης.
-  3 : μέγιστη προστασία, δεν μπορείτε να τροποποιήσετε καμία παράμετρο.



##### 13.3 ΜΕΝΟΥ SERVICE (Εικ. L-16)

Επιτρέπει να λάβετε πληροφορίες σε σχέση με την κατάσταση της συσκευής συγκόλλησης.

##### 13.3.1 ΜΕΝΟΥ INFO

-  LIFE : ημέρες (DDDD), ώρες (HH), λεπτά (mm) λειτουργίας της συσκευής συγκόλλησης.
-  : ημέρες (DDDD), ώρες (HH), λεπτά (mm) εργασίας της συσκευής συγκόλλησης.
-  : κατάλογος συναγερμών.



##### 13.3.2 ΜΕΝΟΥ FIRMWARE

-  UPDATE : επιτρέπει να ενημερώσετε το λογισμικό (software) της συσκευής συγκόλλησης χρησιμοποιώντας το φλασάκι USB.
-  RESET : επιτρέπει να επαναφέρετε τη συσκευή συγκόλλησης στις αρχικές συνθήκες.
-  RELEASE : release software εγκατεστημένα.

### 13.3.3 ΜΕΝΟΥ REPORT



Επιτρέπει τη δημιουργία μιας αναφοράς (report) και την αποθήκευσή της σε φλασάκι USB. Στην αναφορά περιέχονται διάφορες πληροφορίες σχετικά με την κατάσταση της συσκευής συγκόλλησης (εγκατεστημένα λογισμικά, ώρες ζωής/εργασίας, συναγερμίο, προγραμματισμένη διαδικασία συγκόλλησης κλπ.).

### 13.3.4 ΒΑΘΜΟΝΟΜΗΣΗ

Αφού επιλέχτηκε η εικόνα setup  πιέστε ταυτόχρονα τα πλήκτρα πρόωσης σύρματος (C-2) και διαρροής αερίου (C-3) και στη συνέχεια επιβεβαιώστε πιέζοντας το διακόπτη πολλαπλών λειτουργιών (C-5). Η οθόνη θα εμφανίσει στη συνέχεια την εικόνα  που αν επιλεγεί επιτρέπει να βαθμονομήσετε τη συσκευή



συγκόλλησης ώστε να ανταποκρίνεται στον κανονισμό EN50504.

### 13.4 ΜΕΝΟΥ AQUA

Επιτρέπει να ενεργοποιήσετε  / απενεργοποιήσετε  τη λειτουργία της Ψ.Μ.Ν.







### 13.5 Μενού ρύθμισης λάμπας T1, T2, T3 (μόνο εκδοχή 3 λάμπες)

Αφού επιλέγεται η εικόνα  εμφανίζονται στην οθόνη οι εικόνες των 3 λαμπών (Πιν. 3):

-  : Λάμπα T1
-  : Λάμπα T2
-  : Λάμπα T3

### 13.6 ΜΕΝΟΥ JOBS (Εικ. L-18)

Επιτρέπει να:

-  : αποθηκεύσετε μια εργασία στην εσωτερική μνήμη της συσκευής συγκόλλησης.
-  : φορτώσετε μια εργασία που έχετε προηγουμένως αποθηκεύσει.
-  : διαγράψετε μια εργασία που έχετε προηγουμένως αποθηκεύσει.
-  : εισάγετε εργασίες από USB device.
-  : εξάγετε εργασίες σε USB device.
-  : επιτρέπει να καταχωρήσετε τις παραμέτρους συγκόλλησης σε USB device.

## 14. ΣΥΝΤΗΡΗΣΗ



**ΠΡΟΣΟΧΗ! ΠΡΙΝ ΕΚΤΕΛΕΣΕΤΕ ΤΙΣ ΕΝΕΡΓΕΙΕΣ ΣΥΝΤΗΡΗΣΗΣ, ΒΕΒΑΙΩΘΕΙΤΕ ΟΤΙ Ο ΣΥΓΚΟΛΛΗΤΗΣ ΕΙΝΑΙ ΣΒΗΣΤΟΣ ΚΑΙ ΑΠΟΣΥΝΔΕΔΕΜΜΕΝΟΣ ΑΠΟ ΤΟ ΔΙΚΤΥΟ ΤΡΟΦΟΔΟΣΙΑΣ.**

### 14.1 ΤΑΚΤΙΚΗ ΣΥΝΤΗΡΗΣΗ

**ΟΙ ΕΝΕΡΓΕΙΕΣ ΤΑΚΤΙΚΗΣ ΣΥΝΤΗΡΗΣΗΣ ΜΠΟΡΟΥΝ ΝΑ ΕΚΤΕΛΕΣΤΟΥΝ ΑΠΟ ΤΟ ΧΕΙΡΙΣΤΗ.**

#### 14.1.1 Λάμπα

- Μην ακουμπάτε τη λάμπα και το καλώδιο της σε θερμά κομμάτια. Αυτό θα μπορούσε να προκαλέσει την τήξη των μονωτικών υλικών θέτοντας γρήγορα τη συσκευή εκτός λειτουργίας.
- Ελέγχετε περιοδικά το κράτημα της σωλήνωσης και των συνδέσεων αερίου.
- Ζευγαρώστε προσεκτικά λάμπα σφάλισης ηλεκτροδίου, τσοκ λάμπας με τη διάμετρο του ηλεκτροδίου επιλεγμένη ώστε να αποφεύγονται υπερθερμάνσεις, κακή διάδοση του αερίου και σχετική δυσλειτουργία.
- Ελέγχετε, τουλάχιστον μια φορά την ημέρα, την κατάσταση φθοράς και τη σωστή συναρμολόγηση των τερματικών μερών της λάμπας: στόμιο, ηλεκτρόδιο, λαβίδα, σφάλισμα ηλεκτροδίου, διανομέας αερίου.
- Ελέγχετε, πριν από κάθε χρήση, το βαθμό φθοράς καθώς και ότι είναι σωστά εγκατεστημένα τα τερματικά μέρη της λάμπας: μπεκ, ηλεκτρόδιο, λαβίδα σφάλισματος ηλεκτροδίου, διανομέας αερίου.

#### 14.1.2 Τροφοδότη σύρματος

- Ελέγχετε συχνά τη φθορά των κυλίνδρων τροφοδοσίας, αφαιρείτε περιοδικά τη μεταλλική σκόνη που συγκεντρώθηκε στην περιοχή έλξης (κύλινδροι και σπείραλ εισόδου και εξόδου).

### 14.2 ΕΚΤΑΚΤΗ ΣΥΝΤΗΡΗΣΗ

**ΟΙ ΕΝΕΡΓΕΙΕΣ ΕΚΤΑΚΤΗΣ ΣΥΝΤΗΡΗΣΗΣ ΠΡΕΠΕΙ ΝΑ ΕΚΤΕΛΟΥΝΤΑΙ ΑΠΟΚΛΕΙΣΤΙΚΑ ΑΠΟ ΠΡΟΣΩΠΙΚΟ ΠΕΠΕΙΡΑΜΕΝΟ Η ΕΚΠΑΙΔΕΥΜΕΝΟ ΣΤΟΝ ΗΛΕΚΤΡΙΚΟ-ΜΗΧΑΝΙΚΟ ΤΟΜΕΑ ΚΑΙ ΘΡΩΝΤΑΣ ΤΟΝ ΤΕΧΝΙΚΟ ΚΑΝΟΝΙΣΜΟ ΙΕΣ/ΕΝ 60974-4.**



**ΠΡΟΣΟΧΗ! ΠΡΙΝ ΑΦΑΙΡΕΣΕΤΕ ΤΙΣ ΠΛΑΚΕΣ ΤΟΥ ΣΥΓΚΟΛΛΗΤΗ ΚΑΙ ΕΠΕΜΒΕΤΕ ΣΤΟ ΕΣΩΤΕΡΙΚΟ ΤΗΣ, ΒΕΒΑΙΩΘΕΙΤΕ ΟΤΙ Ο ΣΥΓΚΟΛΛΗΤΗΣ ΕΙΝΑΙ ΣΒΗΣΤΟΣ ΚΑΙ ΑΠΟΣΥΝΔΕΔΕΜΜΕΝΟΣ ΑΠΟ ΤΟ ΔΙΚΤΥΟ ΤΡΟΦΟΔΟΣΙΑΣ.**

Ενδεχόμενοι έλεγχοι με ηλεκτρική τάση στο εσωτερικό του συγκολλητή μπορούν να προκαλέσουν σοβαρή ηλεκτροπληξία από άμεση επαφή με μέρη υπό τάση και/ή τραύματα οφειλόμενα σε άμεση επαφή με όργανα σε κίνηση.

- Περιοδικά και οποσδήποτε με συχνότητα, ανάλογα με τη χρήση και την ποσότητα σκόνης του περιβάλλοντος, ανιχνεύστε το εσωτερικό του συγκολλητή και αφαιρέστε τη σκόνη που συγκεντρώθηκε στο μετασχηματιστή, αντίσταση και ανορθωτή με ξηρό πεπιεσμένο αέρα. (μέχρι 10bar).
- Μη κατευθύνετε τον πεπιεσμένο αέρα στις ηλεκτρονικές πλακέτες. Καθαρίστε τες με μια πολύ απαλή βούρτσα ή κατάλληλα διαλυτικά.
- Με την ευκαιρία ελέγχετε ότι οι ηλεκτρικές συνδέσεις είναι ασφαλισμένες και τα καμπλαρίσματα δεν παρουσιάζουν βλάβες στη μόνωση.
- Στο τέλος αυτών των ενεργειών ξανατοποθετήστε τις πλάκες του συγκολλητή σφαιρίζοντας μέχρι το τέρμα τις βίδες στερέωσης.
- Αποφεύγετε απολύτως να εκτελείτε ενέργειες συγκόλλησης με ανοιχτό συγκολλητή.
- Αφού εκτελέσατε τη συντήρηση ή την επισκευή, αποκαταστήστε τις συνδέσεις και τα καμπλαρίσματα όπως ήταν στην αρχή προσέχοντας ώστε αυτά να μην έρθουν σε

επαφή με μέρη που κινούνται ή που μπορούν να φτάσουν σε υψηλές θερμοκρασίες. Δέστε με τις λωρίδες όλους τους αγωγούς όπως στην αρχική διάταξη προσέχοντας να διατηρηθούν απολύτως μονωμένες οι συνδέσεις πρωτεύοντος σε υψηλή τάση από τις δευτερεύοντες σε χαμηλή τάση. Χρησιμοποιήστε όλες τις αυθεντικές ροδέλες και βίδες για να ξανακλείσετε την κατασκευή.

## 15. ΨΑΞΙΜΟ ΒΛΑΒΗΣ (ΠΙΝ. 7)

**ΣΕ ΠΕΡΙΠΤΩΣΗ ΕΝΔΕΧΟΜΕΝΗΣ ΑΝΙΚΑΝΟΠΟΙΗΤΙΚΗΣ ΛΕΙΤΟΥΡΓΙΑΣ ΤΗΣ ΜΗΧΑΝΗΣ, ΚΑΙ ΠΡΙΝ ΝΑ ΚΑΝΕΤΕ ΠΙΟ ΣΥΣΤΗΜΑΤΙΚΟ ΕΛΕΓΧΟ Η ΠΡΙΝ ΝΑ ΑΠΕΥΘΥΝΘΗΤΕ ΣΕ ΕΝΑ ΔΙΚΟ ΜΑΣ ΚΕΝΤΡΟ ΕΞΥΠΗΡΕΤΗΣΗΣ ΕΛΕΓΧΤΕ ΑΝ:**

- Με το γενικό διακόπτη σε «ON» η σχετική λάμπα είναι αναμμένη. σε αντίθετη περίπτωση η βλάβη συνήθως βρίσκεται στη γραμμή τροφοδότησης ρεύματος (καλώδια, πρίζα και / ή φίσα, ασφάλειες, κλπ.).
- Να μην υπάρχει συναγερμός που να σημαίνει την παρέμβαση της θερμικής ασφάλειας, υπερ ή υπότασης ή βραχυκυκλώματος.
- Βεβαιωθείτε ότι παρακολουθήσατε τη σχέση ονομαστικής διάλλειψης σε περίπτωση επέμβασης της θερμοστατικής προστασίας αναμένετε τη φυσική ψύξη της συσκευής, επαληθεύσατε τη λειτουργικότητα του ανεμιστήρα.
- Ελέγξτε την τάση της γραμμής: αν η τιμή είναι υπερβολικά υψηλή ή χαμηλή ο συγκολλητής παραμένει μπλοκαρισμένος.
- Ελέγξτε ότι δεν εμφανίζεται κάποιο βραχυκύκλωμα κατά την έξοδο της συσκευής: σ' αυτή τη περίπτωση προβείτε στον αποκλεισμό του απρόοπτου.
- Οι συνδέσεις του κυκλώματος συγκόλλησης έχουν γίνει σωστά, ειδικά αν η λαβίδα του καλωδίου μάζας είναι πράγματι συνδεδεμένη στο κομμάτι και χωρίς παρεμβολή μονωτικών υλικών (π.χ. Βερνίκια).
- Το αέριο της προστασίας που χρησιμοποιείτε είναι σωστό και στη σωστή ποσότητα.

	pag.		pag.
1. ALGEMENE VEILIGHEID VOOR HET BOOGLASSEN .....	61	7.2 Werking in de synergetische modus .....	65
2. INLEIDING EN ALGEMENE BESCHRIJVING .....	62	7.2.1 ATC-modus (Advanced Thermal Control) .....	65
2.1 BELANGRIJKSTE KENMERKEN .....	62	7.2.2 Gebruik van de spool gun (alleen versie met enkele toorts) .....	65
2.2 STANDAARD-ACCESSOIRES .....	62	7.3 Werking in de AB Pulse-modus .....	65
2.3 ACCESSOIRES OP AANVRAAG .....	62	7.4 Werking in de AB PoP-modus (PULSE on PULSE) .....	65
3. TECHNISCHE GEGEVENS .....	62	7.5 Werking in de ROOT MIG-modus .....	65
3.1 KENTEKENPLAAT .....	62	7.6 Instellen toorts T1, T2, T3 (alleen versie met 3 toortsen) .....	65
3.2 ANDERE TECHNISCHE GEGEVENS: .....	63	8. BEDIENING VAN DE TOORTSTOETS .....	65
4. BESCHRIJVING VAN HET LASAPPARAAT .....	63	8.1 De bedieningsmodus van de toortstoets instellen (Fig. L-9) .....	65
4.1 BESTURINGS-, REGEL- EN AANSLUITORGANEN .....	63	8.2 Bedieningsmodus van de toortstoets .....	65
4.1.1 LASAPPARAAT (Fig. B) .....	63	9. LASSEN MET G.R.A. (alleen voor de versie met 270A) .....	65
4.1.2 BEDIENINGSPANEEL VAN HET LASAPPARAAT (Fig. C) .....	63	10. MMA-LASSEN: BESCHRIJVING VAN DE PROCEDURE .....	65
5. INSTALLATIE .....	63	10.1 BASISPRINCIPES .....	65
5.1 PLAATS VAN HET LASAPPARAAT .....	63	10.2 PROCEDURE .....	66
5.2 AANSLUITEN OP HET ELEKTRICITEITSNET .....	63	10.3 Instellen MMA-modus (Fig. L-10) .....	66
5.2.1 Stekker en contactdoos .....	63	11. TIG DC LASSEN: BESCHRIJVING VAN DE PROCEDURE .....	66
5.3 AANSLUITINGEN VAN HET LASCIRCUIT .....	63	11.1 BASISPRINCIPES .....	66
5.3.1 Aanbevelingen .....	63	11.2 PROCEDURE (LIFT START) .....	66
5.3.2 AANSLUITINGEN VAN HET LASCIRCUIT IN MIG-MAG-MODUS .....	63	11.3 TFT-DISPLAY IN TIG-MODUS (Fig. L-12) .....	66
5.3.2.1 Aansluiting op de gasfles (als die wordt gebruikt) .....	63	12. ALARMMELDINGEN (TAB. 7) .....	66
5.3.2.2 Aansluiting retourkabel lasstroom .....	63	13. MENU INSTELLINGEN (Fig. L-13) .....	66
5.3.2.3 Toorts (Afb. B) .....	63	13.1 MENU MODE (Fig. L-14) .....	66
5.3.2.4 Spool gun (alleen versie met enkele toorts) (Fig. B) .....	63	13.2 MENU SET UP (Afb. L-15) .....	66
5.3.3 AANSLUITINGEN VAN HET LASCIRCUIT IN TIG-MODUS .....	63	13.2.1 FUNCTIES BLOKKEREN .....	66
5.3.3.1 Aansluiting op de gasfles .....	63	13.3 MENU SERVICE (Afb. L-16) .....	66
5.3.3.2 Aansluiting retourkabel lasstroom .....	63	13.3.1 MENU INFO .....	66
5.3.3.3 Toorts .....	64	13.3.2 MENU FIRMWARE .....	66
5.3.4 AANSLUITINGEN VAN HET LASCIRCUIT IN MMA-MODUS .....	64	13.3.3 MENU REPORT .....	66
5.3.4.1 Aansluiting laskabel elektrodehouder .....	64	13.3.4 UKING .....	66
5.3.4.2 Aansluiting retourkabel lasstroom .....	64	13.4 MENU AQUA .....	66
5.4 DRAADSPOEL LADEN (Fig. G, G1, G2) .....	64	13.5 Menu instelling toorts T1, T2, T3 (alleen versie met 3 toortsen) .....	66
5.5 DE DRAADGELEIDERHULS IN DE TOORTS VERVANGEN (FIG. H) .....	64	13.6 MENU JOBS (Afb. L-18) .....	66
5.5.1 Spiraalvormige huls voor staaldraad .....	64	14. ONDERHOUD .....	67
5.5.2 Synthetische huls voor aluminium draad .....	64	14.1 GEWOON ONDERHOUD .....	67
5.6 DRAADSPOEL LADEN OP DE SPOOL GUN (alleen versie met enkele toorts) (Fig. I) .....	64	14.1.1 Toorts .....	67
6. MIG/MAG-LASSEN: BESCHRIJVING VAN DE PROCEDURE .....	64	14.1.2 Draadvoeder .....	67
6.1 SHORT ARC (KORTE BOOG) .....	64	14.2 BUITENGEWOON ONDERHOUD .....	67
6.2 AB PULSE TRANSFERMODUS (PULSBOOG) .....	64	15. PROBLEEMOPLOSSINGEN (TAB. 7) .....	67
6.3 TRANSFERMODUS MET KOUDE BOOG (ROOT MIG) .....	64		
7. MIG-MAG WERKINGSMODI .....	64		
7.1 Werking in de handmatige modus .....	64		
7.1.1 Instellen van de parameters met spool gun (alleen versie met enkele toorts) ...	65		

**LASAPPARAAT MET CONTINU AANGEVOERDE LASDRAAD VOOR BOOGLASSEN MIG-MAG EN FLUX, TIG, MMA, VOOR PROFESSIONEEL EN INDUSTRIEEL GEBRUIK.**

Let op: In de volgende tekst wordt de term "Lasapparaat" gebruikt.

**1. ALGEMENE VEILIGHEID VOOR HET BOOGLASSEN**

De operator moet voldoende ingelicht zijn voor wat betreft een veilig gebruik van de lasmachine en over de risico's in verband met de procedures van het booglassen, de desbetreffende beschermingsmaatregelen en procedures bij noodgevallen.

(Ook de norm "EN 60974-9 raadplegen: Apparatuur voor booglassen. Deel 9: Installatie en gebruik").



- Rechtstreeks contact met de lascircuits vermijden; de nullastspanning geleverd door de lasmachine kan in bepaalde gevallen gevaarlijk zijn.
- De verbinding van de laskabels, de operaties van nazicht en reparatie moeten uitgevoerd worden met een uitgeschakelde lasmachine die losgekoppeld is van het voedingsnet.
- De lasmachine uitschakelen en loskoppelen van het voedingsnet voordat men de versleten elementen van de toorts vervangt.
- De elektrische installatie uitvoeren volgens de voorziene ongevalpreventienormen en -wetten.
- De lasmachine mag uitsluitend verbonden worden met een voedingsnet met een neutraalgeleider verbonden met de aarde.
- Verifiëren of het voedingscontact correct verbonden is met de beschermende aarde.
- De lasmachine niet gebruiken in vochtige of natte ruimten of in de regen.
- Geen kabels met een versleten isolering of met loszittende verbindingen gebruiken.



- Niet lassen op containers, bakken of leidingen die vloeibare of gasachtige ontvlambare producten bevatten of bevat hebben.
- Vermijden te werken op materialen die schoongemaakt zijn met chloorhoudende oplosmiddelen of in de nabijheid van dergelijke producten.
- Niet lassen op bakken onder druk.
- Alle ontvlambare producten uit de werkzone verwijderen (vb. hout, papier, voden, enz.).
- Zorgen voor een adequate ventilatie of voor geschikte middelen voor de afvoer van de lasrook in de nabijheid van de boog; er is een systematische benadering nodig voor de evaluatie van de limieten van blootstelling aan de lasrook in functie van hun samenstelling, concentratie en tijdsduur van de blootstelling zelf.
- De gasfles (indien gebruikt) beschermen tegen warmtebronnen, inbegrepen zonnestralen).



- Gebruik een geschikte elektrische isolatie voor de toorts, het werkstuk en eventuele metalen onderdelen die in de buurt op de grond staan of liggen (die aangeraakt kunnen worden). Dit gebeurt gewoonlijk door het dragen van speciaal hiervoor geschikte handschoenen, schoenen, een hoofddeksel en kleding en door het gebruik van isolerende planken of tapijten.
- Bescherm de ogen altijd met de juiste filters die voldoen aan UNI EN 169 of UNI EN 379, aangebracht op maskers of helmen die voldoen aan UNI EN 175. Gebruik speciale brandwerende beschermende kleding (volgens UNI EN 11611) en lashandschoenen (volgens UNI EN 12477) om te voorkomen dat de huid wordt blootgesteld aan de ultraviolette en infraroodstraling van de lasboog; andere personen die zich in de buurt van de lasboog bevinden, moeten worden beschermd door middel van niet-reflecterende schermen of gordijnen.
- Geluid: Als er door bijzonder intensieve laswerkzaamheden een niveau van dagelijkse blootstelling (LEPD) bestaat van 85 dB(A) of hoger, is het gebruik van geschikte persoonlijke beschermingsmiddelen verplicht (Tab. 1).



- De doorgang van de lasstroom veroorzaakt het ontstaan van elektromagnetische velden (EMF) geplaatst in de omgeving van het lascircuit. De elektromagnetische velden kunnen interfereren met sommige medische toestellen (vb. Pace-maker, beademingstoestellen, metalen prothesen enz.). Er moeten adequate beschermende maatregelen getroffen worden voor de dragers van deze toestellen. Zo moet bijvoorbeeld de toegang naar de gebruikszone van de lasmachine verboden worden. Deze lasmachine beantwoordt aan de technische standaards van het product voor het uitsluitend gebruik op industriële plaatsen voor professionele doeleinden. De overeenstemming met de basislimieten m.b.t. de menselijke blootstelling aan elektromagnetische velden in huiselijk milieu is niet gegarandeerd.

- De operator moet de volgende procedures gebruiken teneinde de blootstelling aan de elektromagnetische velden te verminderen:
- De twee laskabels zo dicht mogelijk samen bevestigen.
  - Het hoofd en de romp van het lichaam zo ver mogelijk van het lascircuit houden.
  - De laskabels nooit rond het lichaam draaien.
  - Niet lassen met het lichaam midden in het lascircuit. Beide kabels langs hetzelfde gedeelte van het lichaam houden.
  - De retourkabel van de lasstroom verbinden met het te lassen stuk zo dicht mogelijk bij het lassen in uitvoering.

- Niet lassen in de nabijheid van, zittend of steunend op de lasmachine (minimum afstand: 50cm).
- Geen ferromagnetische voorwerpen in de nabijheid van het lascircuit laten.
- Minimum afstand  $d=20\text{cm}$  (Afb. R).



- **Apparatuur van klasse A:**  
Deze lasmachine beantwoordt aan de vereisten van de technische standaard van het product voor het uitsluitend gebruik op industriële plaatsen en voor professionele doeleinden. De overeenstemming met de elektromagnetische compatibiliteit is niet gegarandeerd in de gebouwen voor huiselijk gebruik en in gebouwen die rechtstreeks verbonden zijn met een voedingsnet aan lage spanning dat de gebouwen voor huiselijk gebruik voedt.



#### SUPPLEMENTAIRE VOORZORGSMAATREGELEN

- **DE OPERATIES VAN HET LASSEN:**
  - In een ruimte met een verhoogd risico van elektroshock
  - In aangrenzende ruimten
  - In aanwezigheid van ontvlambare of ontplofende materialen  
**MOETEN** vooraf geëvalueerd worden door een "Verantwoordelijke expert" en altijd uitgevoerd worden in aanwezigheid van andere personen die opgeleid zijn voor ingrepen in noodgeval.  
De technische beschermingsmiddelen beschreven in 7.10; A.8; A.10 van de norm "EN 60974-9: Apparatuur voor booglassen. Deel 9: Installatie en gebruik" **MOETEN** gebruikt worden.
- Het lassen **MOET** verboden zijn terwijl de lasmachine of de draadvoeder ondersteund wordt door de operator (vb. middels riemen).
- Het lassen **MOET** verboden zijn met een operator die van de grond opgeheven staat, behoudens het eventueel gebruik van een veiligheidsplatform.
- **SPANNING TUSSEN ELEKTRODENHOUDER OF TOORTSEN:** wanneer men werkt met meerdere lasmachines op een enkel stuk of op meerdere elektrisch verbonden stukken, kan er een gevaarlijke som van nullastspanningen tussen twee verschillende elektrodenhouders of toortsen gegenereerd worden, aan een waarde die het dubbel van de toegelaten limiet kan bereiken.  
Het is noodzakelijk dat een ervaren coördinator de instrumentmeting uitvoert om te bepalen of er een risico bestaat, zodanig dat hij de geschikte beschermingsmaatregelen kan treffen zoals wordt aangeduid in 7.9 van de norm "EN 60974-9: Apparatuur voor booglassen. Deel 9: Installatie en gebruik".
- Het lasapparaat mag door slechts één bediener worden gebruikt.
- De bediener moet de kabel met de elektrodehouderklem loskoppelen van de machine wanneer het MMA-lassen is voltooid.
- Het gebied rondom het lasapparaat moet verboden zijn voor derden. Bovendien mag het nooit onbewaakt worden achtergelaten.
- Toortsen die niet worden gebruikt, moeten in hun houder worden teruggeplaatst.



#### RESIDU RISICO'S

- **OMKANTELING:** de lasmachine op een horizontaal oppervlak plaatsen met een adequaat draagvermogen voor de massa; zoniet (vb. hellende, oneffen bevoelingen enz...) bestaat het gevaar van omkanteling.
- **ONEIGENLIJK GEBRUIK:** het gebruik van de lasmachine is gevaarlijk voor gelijk welke bewerking die verschilt van diegene die voorzien zijn (vb. ontvriezen van buizen van de waterleiding).
- **ONEIGENLIJK GEBRUIK:** het is gevaarlijk om het lasapparaat door meer dan één bediener tegelijk te laten gebruiken.
- **VERPLAATSING VAN HET LASAPPARAAT:** bevestig de gasfles altijd met geschikte middelen om te voorkomen dat deze kan vallen (indien gebruikt).
- De handgreep mag niet worden gebruikt om het lasapparaat aan op te hangen.



De beschermingen en de mobiele gedeelten van het omhulsel van de lasmachine en van de draadvoeder moeten in hun stand staan voordat de lasmachine wordt verbonden met het voedingsnet.



- **OPGELET!** Gelijk welke manuele ingreep op gedeelten in beweging van de draadvoeder, bijvoorbeeld:
  - Vervanging rollen en/of draadgeleiders;
  - Invoer van de draad in de rollen;
  - Lading van de draadspoel;
  - Schoonmaak van de rollen, van de raderwerken en van de eronder staande zone;
  - Smering van de raderwerken.
- **MOET UITGEVOERD WORDEN MET EEN UITGESCHAKELDE LASMACHINE DIE LOSGEKOPPELD IS VAN HET VOEDINGSNET.**

## 2. INLEIDING EN ALGEMENE BESCHRIJVING

Dit lasapparaat is een stroombron voor booglassen, speciaal vervaardigd voor MAG-lassen van koolstofstaal of laaggelegeerd staal met beschermgas  $\text{CO}_2$  of mengsels van Argon/ $\text{CO}_2$  met massieve of holle (buisvormige) draadelektroden. Verder is het geschikt voor MIG-lassen van roestvrij staal met Argongas + 1-2% zuurstof, van aluminium en  $\text{CuSi3}$ ,  $\text{CuAl8}$  (solderen) met Argon-gas, met draadelektroden die geschikt zijn voor het te lassen werkstuk. Deze werking is bijzonder geschikt voor toepassingen in de kleinmetaal en voor koetswerk, voor het lassen van verzinkte platen, high stress staal (met hoge vloeigrens), roestvrijstaal en aluminium. In de SYNERGETISCHE werking kunnen de lasparameters snel en eenvoudig worden ingesteld om altijd een goede controle van de lasboog en de laswaliteit te garanderen. Het lasapparaat is geschikt voor het gebruik van een SPOOL GUN toorts die wordt gebruikt voor het lassen van aluminium en staal als er een grote afstand is tussen de generator en het te lassen werkstuk (alleen versie met enkele toorts).

Het lasapparaat kan ook worden gebruikt voor TIG-lassen met gelijkstroom (DC), met start van de boog bij contact (LIFT ARC modus), van alle staalsoorten (koolstofstaal, laaggelegeerd en hooggelegeerd staal) en zware metalen (koper, nikkel, titanium en hun legeringen) met puur (99.9%) Ar beschermgas of, voor bijzondere toepassingen, met mengsels van Argon/Helium. Het apparaat kan ook worden gebruikt voor MMA-lassen met gelijkstroom (DC) met beklede elektroden (rutiel, zuur, basisch).

## 2.1 BELANGRIJKSTE KENMERKEN

### MIG-MAG

- Werkingsmodi:
  - handmatig;
  - synergetisch;
  - AB Pulse;
  - AB PoP;
  - Root Mig;
- Weergave op het display van draadsnelheid, spanning en lasroom.
- Selectie werking 2T, 4T, 4T Bi-level, Spot.
- Automatische herkenning SPOOL GUN (alleen versie met enkele toorts) en PUSH PULL.
- Automatische herkenning G.R.A. waterkoelingsgroep. (Alleen versie R.A.).

### TIG

- LIFT-ontsteking.
- Weergave op TFT-display van spanning en lasroom.

### MMA

- Instelling arc force, hot start.
- VRD-apparaat.
- Anti-stick beveiliging.
- Weergave op TFT-display van spanning en lasroom.

### OVERIGE

- Instelling diverse talen.
- Instelling metrisch of Brits systeem.
- Instelling weergavemodus (standard of easy).
- Mogelijkheid om machine te ijken (spanning, stroom, snelheid draad).
- Mogelijkheid om persoonlijke programma's op te slaan, op te roepen, te importeren en te exporteren.
- Mogelijkheid om lasopdrachten te registreren.

### BEVEILIGINGEN

- Thermostaatbeveiliging.
- Bescherming tegen kortsluiting door contact tussen toorts en massa.
- Bescherming tegen afwijkende spanningen (voedingsspanning te hoog of te laag).
- Anti-stick beveiliging (MMA).
- Beveiliging tegen onvoldoende druk van het waterkoelcircuit van de toorts (alleen versie R.A.).

## 2.2 STANDAARD-ACCESSOIRES

- Toorts (alleen versie met enkele toorts).
- 3 toortsen (alleen versie met 3 toortsen).
- Retourkabel met aardeklem.
- Ophanghaak voor de toorts.

## 2.3 ACCESSOIRES OP AANVRAAG

- Adapter Argon-gasfles.
- SPOOL GUN (alleen versie met enkele toorts).
- Automatisch donkerkleurend masker.
- Kit MIG/MAG-lassen.
- Kit MMA-lassen.
- Kit TIG-lassen.
- PUSH PULL-toorts.
- Kit PUSH PULL-kaart.
- Waterkoelingsgroep G.R.A. (alleen voor de versie 270A).

## 3. TECHNISCHE GEGEVENS

### 3.1 KENTEKENPLAAT

De belangrijkste gegevens m.b.t. het gebruik en de prestaties van de lasmachine zijn samengevat op de kentekenplaat met de volgende betekenis:

Fig. A

- 1- EUROPESE referentienorm voor de veiligheid en de bouw van de machines voor booglassen.
- 2- Symbool van de binnenstructuur van de lasmachine.
- 3- Symbool van de voorziene lasprocedure.
- 4- Symbool S: wijst erop dat er lasoperaties mogen uitgevoerd worden in een ruimte met een verhoogd risico van elektroshock (vb. in de onmiddellijke nabijheid van grote metalen massa's).
- 5- Symbool van de voedingslijn:
  - 1- : eenfase wisselspanning;
  - 3- : driefasen wisselspanning.
- 6- Beschermingsgraad van het omhulsel.
- 7- Kentekens van de voedingslijn:
  - $U_1$  : Wisselspanning en voedingsfrequentie van de lasmachine (toegelaten limieten  $\pm 10\%$ ).
  - $I_{1\text{max}}$  : Maximum stroom verbruikt door de lijn .
  - $I_{1\text{eff}}$  : Effectieve voedingsstroom .
- 8- Prestaties van het lascircuit:
  - $U_0$  : maximum spanning piek leeg (lascircuit open).
  - $I_{02}$  : Genormaliseerde overeenstemmende stroom en spanning die door de lasmachine tijdens het lassen kunnen verdeeld worden.
  - X : Verhouding intermittentie: duidt de tijd aan dat de machine de overeenstemmende stroom kan verdelen (zelfde kolom). Wordt uitgedrukt in %, op basis van een cyclus van 10min (vb. 60% = 6 minuten werk, 4 minuten pauze; en zo verder).
  - Ingeval de gebruiksfactoren (van de kentekenplaat, die verwijzen naar 40°C ruimte) overschreden worden, wordt de ingreep van de thermische beveiliging bepaald ( de lasmachine blijft in stand-by tot haar temperatuur terug binnen de toegestane limieten ligt).
  - A/V-A/V : Duidt de gamma aan van de regeling van de lasroom (minimum - maximum) aan de overeenstemmende boogspanning.
- 9- Inschrijvingsnummer voor de identificatie van de lasmachine (noodzakelijk voor de technische service, de aanvraag van reserve onderdelen en het opzoeken van de oorsprong van het product).
- 10-  : De waarde van de zekeringen met vertraagde werking moet voorzien

worden voor de bescherming van de lij.

- 11- Symbolen m.b.t. de veiligheidsnormen waarvan de betekenis aangeduid is in hoofdstuk 1 "Algemene veiligheid voor het booglassen".

Opmerking: Het aangegeven voorbeeld van de kentekenplaat geeft een indicatieve aanwijzing van de betekenis van de symbolen en van de cijfers; de exacte waarden van de technische gegevens van de lasmachine in uw bezit moeten rechtstreeks genomen worden van de kentekenplaat van de lasmachine zelf.

### 3.2 ANDERE TECHNISCHE GEGEVENS:

- LASAPPARAAT: zie tabel 1 (TAB. 1)
- MIG-TOORTS: zie tabel 2 (TAB. 2)
- TIG-TOORTS: zie tabel 4 (TAB. 4)
- ELEKTRODEHOUDER: zie tabel 5 (TAB. 5)

Het gewicht van het lasapparaat staat in tabel 1 (TAB. 1).

## 4. BESCHRIJVING VAN HET LASAPPARAAT

### 4.1 BESTURINGS-, REGEL- EN AANSLUITORGANEN

#### 4.1.1 LASAPPARAAT (Fig. B)

Op de voorkant:

- 1- Bedieningspaneel (zie beschrijving);
- 2- Aansluiting toorts en SPOOL GUN (alleen versie met enkele toorts);
- 3- Aansluiting stuurkabel toorts PUSH PULL en SPOOL GUN (alleen versie met enkele toorts);
- 4- Positieve snelkoppeling (+) voor aansluiting van de laskabel;
- 5- Negatieve snelkoppeling (-) voor aansluiting van de laskabel;
- 6- Retourkabel met massaklem;
- 7- SPOOL GUN (optioneel);
- 8- Laskabel en -toorts.
- 9- Retouraansluiting (rood) koelvloeistof (alleen versie R.A.).
- 10- Aanvoeraansluiting (blauw) koelvloeistof (alleen versie R.A.).
- 11- Dop vloeistofreservoir (alleen versie R.A.).

Op de achterkant:

- 12- Hoofdschakelaar ON/OFF;
- 13- Voedingskabel;
- 14- Aansluiting voor de beschermgaslang toorts;
- 15- Zekering ter bescherming van de G.R.A. (alleen versie R.A.);
- 16- Aansluiting voor de beschermgaslang toorts T1;
- 17- Aansluiting voor de beschermgaslang toorts T2;
- 18- Aansluiting voor de beschermgaslang toorts T3.

#### 4.1.2 BEDIENINGSPANEEL VAN HET LASAPPARAAT (Fig. C)

- 1- TFT-display.
- 2- Knop voor handmatig vooruitbrengen van de draad. Hiermee kan de draad vooruit worden gebracht in de huls van de toorts zonder dat u op de toortstoets hoeft te drukken; de knop heeft een tijdelijke werking en de bewegingssnelheid is vast.
- 3- Knop voor handmatige inschakeling van de elektromagnetische gasklep. Maakt een gasuitstroom mogelijk (leidingen schoonspoelen, debiet instellen) zonder dat u op de toortstoets hoeft te drukken; wanneer deze knop is ingedrukt, blijft de elektromagnetische klep 10 seconden actief of totdat de knop opnieuw wordt ingedrukt.
- 4- Multifunctionele toets:
  -  : toegang tot het hoofdmenu;
  -  : inschakeling/uitschakeling van de parameter die op het lasscherm moet worden weergegeven;
- 5- Multifunctionele knop:
  - door aan de knop te draaien, kunt u door de verschillende menuonderdelen bladeren;
  - door de knop in te drukken, kan het geselecteerde onderdeel worden geopend, door eraan te draaien kan de waarde worden veranderd, door de knop opnieuw in te drukken, kan de waarde worden bevestigd;
  - als de knop minstens 3 seconden ingedrukt wordt gehouden, kunnen de variabelen in de synergetische modus worden ingesteld (type materiaal, diameter draad, type gas, 2T, 4T, 4T bi-level, SPOT).
- 6- Multifunctionele toets:
  -  : toegang tot de parameter die op het lasscherm moet worden weergegeven;
  -  : terug naar het bovenliggende menu.
  -  : bevestigt gekozen waarden.
- 7- USB-poort.

## 5. INSTALLATIE



**LET OP! VOER ALLE INSTALLATIEWERKZAAMHEDEN EN DE ELEKTRISCHE AANSLUITINGEN UIT MET HET LASAPPARAAT UITGESCHAKELD EN LOSGEKOPPELD VAN HET ELEKTRICITEITSNET. DE ELEKTRISCHE AANSLUITINGEN MOGEN UITSLUITEND WORDEN UITGEVOERD DOOR ERVAREN OF DESKUNDIG PERSONEEL.**

### VOORBEREIDING (Afb. D, D1, D2a-b)

Pak het lasapparaat uit, monteer de losse onderdelen die in de verpakking zitten.

### Montage retourkabel-klem Afb. E

### Montage laskabel-elektrodehouder AFB. F

Installatie G.R.A. (alleen versie R.A.): raadpleeg de instructiehandleiding in de koelingsgroep.

### 5.1 PLAATS VAN HET LASAPPARAAT

Zoek de installatieplaats van het lasapparaat zo uit dat er geen obstakels zijn bij de ingangs- en uitgangsopening van de koellucht; controleer ook of er geen geleidend stof, corrosief vocht etc. wordt opgezogen.



Houd ten minste 250 mm ruimte vrij rondom het lasapparaat.



**LET OP! Zet het lasapparaat op een vlakke ondergrond die geschikt is om het gewicht ervan te dragen om omvallen of gevaarlijke verschuivingen te**

voorkomen.

### 5.2 AANSLUITEN OP HET ELEKTRICITEITSNET

- Controleer voor het uitvoeren van elektrische aansluitingen of de gegevens op het seriepilaatje van het lasapparaat overeenkomen met de netspanning en –frequentie op de installatieplaats.
- Het lasapparaat mag uitsluitend worden aangesloten op een voedingsstelsel met gearde nulleider.
- Gebruik aardlekschakelaars van het volgende type als bescherming tegen indirect contact:
  - Type A () voor eenfasemachines.
  - Type B () voor driefasemachines.
- Om aan de vereisten van de norm EN 61000-3-11 (Flicker) te voldoen, wordt aangeraden het lasapparaat aan te sluiten op de interfacepunten van het stroomnet met een impedantie van minder dan  $Z_{max} = 0.24 \text{ ohm}$ .
- De lasmachine valt onder de vereisten van de norm IEC/EN 61000-3-12.

### 5.2.1 Stekker en contactdoos

Een genormaliseerde stekker (3P + PE) met een adequaat vermogen met de voedingskabel verbinden en een contact van het net voorinstellen uitgerust met zekeringen of een automatische schakelaar; een speciale terminal van de aarde moet verbonden worden met de aardegeleider (geel-groen) van de voedingslijn.

De tabel (TAB. 1) geeft de aanbevolen waarden in ampères van de vertraagde zekeringen van de lijn gekozen op basis van de max. nominale stroom verdeeld door de lasmachine en van de nominale voedingsspanning.



**LET OP! Als de bovenstaande regels niet in acht worden genomen, werkt het veiligheidssysteem van de constructeur (klasse I) niet meer, met de daaruit volgende ernstige risico's voor personen (bijv. elektrische schok) en zaken (bijv. brand).**

### 5.3 AANSLUITINGEN VAN HET LASCIRCUIT

#### 5.3.1 Aanbevelingen



**OPGELET! CONTROLEER VOORDAT U DE VOLGENDE AANSLUITINGEN UITVOERT OF HET LASAPPARAAT IS UITGESCHAKELD EN LOSGEKOPPELD VAN HET VOEDINGSNET.**

In Tabel 1 (TAB. 1) staan de aanbevolen waarden voor de laskabels (in mm<sup>2</sup>) op basis van de maximale stroom die wordt afgegeven door het lasapparaat.

Verder:

- Draai de connectoren van de laskabels helemaal in de snelkoppelingen (als die er zijn), voor een perfect elektrisch contact; als u dat niet doet, zullen de connectoren oververhit raken en daardoor snel verslijten en minder efficiënt gaan werken.
- Gebruik zo kort mogelijke laskabels.
- Gebruik geen metalen constructies die geen deel uitmaken van het werkstuk als vervanging van de retourkabel van de lasstroom; dat kan gevaarlijk zijn voor de veiligheid en slechte lasresultaten opleveren.

#### 5.3.2 AANSLUITINGEN VAN HET LASCIRCUIT IN MIG-MAG-MODUS

##### 5.3.2.1 Aansluiting op de gasfles (als die wordt gebruikt)

- Gasfles die op de wagen mag staan: max. 30 kg.
  - Schroef de drukverlager (\*) op het ventiel van de gasfles met het speciale als accessoire geleverde verloopstuk ertussen (als er Argon-gas of een mengsel van Ar/CO<sub>2</sub> wordt gebruikt).
  - Sluit de gastoevoerslang aan op de drukverlager en maak het bandje vast.
  - Draai de regeling van de drukverlager los voordat u het ventiel van de gasfles opent.
- (\*) Accessoire dat apart moet worden gekocht als het niet bij het product is geleverd.

##### 5.3.2.2 Aansluiting retourkabel lasstroom

Deze moet worden aangesloten op het te lassen werkstuk of op de metalen werkbank waarop dit ligt, zo dicht mogelijk bij de las die wordt uitgevoerd.

##### 5.3.2.3 Toorts (Afb. B)

Breng de toorts (B-8) aan in de speciale connector (B-2) en draai de borgring met de hand goed vast. Bereid de toorts voor om de eerste draad te kunnen laden: verwijder het mondstuk en het contactbuisje zodat de draad beter naar buiten kan komen. Verbind de externe koelleidingen met hun aansluitingen. Let daarbij op het volgende:



: VLOEISTOF-AANVOERLEIDING (Koud - blauwe aansluiting)



: VLOEISTOF-RETOURLEIDING (Warm - rode aansluiting)

##### 5.3.2.4 Spool gun (alleen versie met enkele toorts) (Fig. B)

Breng de spool gun (B-6) aan in de speciale connector (B-2) en draai de borgring met de hand goed vast. Breng ook de aansluiting van de stuurkabel aan in het speciale contact (B-5). Het lasapparaat herkent automatisch de spool gun.

#### 5.3.3 AANSLUITINGEN VAN HET LASCIRCUIT IN TIG-MODUS

##### 5.3.3.1 Aansluiting op de gasfles

- Schroef de drukverlager op het ventiel van de gasfles met, indien nodig, het speciale verloopstuk ertussen dat als accessoire wordt geleverd.
- Sluit de gastoevoerslang aan op de drukverlager en maak het bijgeleverde bandje vast.
- Draai de regeling van de drukverlager los voordat u het ventiel van de gasfles opent.
- Open de gasfles en regel de hoeveelheid gas (l/min.) volgens de indicatieve gebruiksgegevens, zie tabel (TAB. 6); eventuele aanpassingen van de gasuitstroom kunnen tijdens het lassen worden uitgevoerd met de ring van de drukverlager. Controleer of de leidingen en aansluitingen niet lekken.



**OPGELET! Sluit altijd het ventiel van de gasfles als u klaar bent.**

##### 5.3.3.2 Aansluiting retourkabel lasstroom

Deze moet worden aangesloten op het te lassen werkstuk of op de metalen werkbank waarop dit ligt, zo dicht mogelijk bij de las die wordt uitgevoerd. Deze kabel moet worden aangesloten op de klem met het symbool (+) (Fig. B-7).

gasmondstuk.

### 5.3.3.3 Toorts

- Breng de kabel van de klemelektrode aan in de speciale snelklem (-) (Fig. B-8). Sluit de gas slang van de toorts aan op de gas fles.

### 5.3.4 AANSLUITINGEN VAN HET LASCIRCUIT IN MMA-MODUS

Vrijwel alle beklede elektroden moeten op de positieve pool (+) van de generator worden aangesloten; bij uitzondering op de negatieve pool (-) voor elektroden met zure bekleding.

#### 5.3.4.1 Aansluiting laskabel elektrodehouder

Brengt een speciale klem op de polen aan die het onbedekte gedeelte van de elektrode moet vastklemmen. Deze kabel moet worden aangesloten op de klem met het symbool (+) (Fig. B-7).

#### 5.3.4.2 Aansluiting retourkabel lasstroombank

- Deze moet worden aangesloten op het te lassen werkstuk of op de metalen werkbank waarop dit ligt, zo dicht mogelijk bij de las die wordt uitgevoerd. Deze kabel moet worden aangesloten op de klem met het symbool (-) (Fig. B-8).

### 5.4 DRAADSPOEL LADEN (Fig. G, G1, G2)



#### OPGELET! CONTROLEER VOORDAT U DE DRAAD GAAT LADEN OF HET LASAPPARAAT IS UITGESCHAKELD EN OF DE STEKKER UIT HET STOPCONTACT IS GEHAALD.

CONTROLEER OF DE DRAADTREKKERROLLEN, DE DRAADGELEIDERHULS EN HET CONTACTBUISJE VAN DE TOORTS OVEREENKOMEN MET DE DIAMETER EN DE AARD VAN DE DRAAD DIE U WILT GEBRUIKEN EN OF DEZE GOED ZIJN AANGEBRACHT. DRAAG TIJDENS HET INVOEREN VAN DE DRAAD GEEN BESCHERMENDE HANDSCHOENEN.

- Open het luik van de haspelruimte.
- Draai de blokkeerring van de spoel los.
- Plaats de draadspoel op de haspel; controleer of de pin voor het afwikkelen van de haspel goed in het daarvoor bestemde gat zit (**1a**).
- Draai de blokkeerring van de spoel vast, met als dat nodig is een geschikte afstandhouder ertussen (**1a**).
- Maak de contradrukrol(-len) vrij en verwijder deze van de onderste rol(-len) (**2a**).
- Controleer of de trekkerrol(-len) geschikt is/zijn voor de gebruikte draad (**2b**).
- Maak het begin van de draad vrij, snijd het vervormde uiteinde recht af, zonder uitsteeksels; draai de spoel linksom en steek het uiteinde van de draad in de ingangsdraad geleider. Duw de draad 50-100 mm in de draad geleider van de toortskoppeling (**2c**).
- Plaats de contrarol(-len) terug en stel de druk in op een gemiddelde waarde. Controleer of de draad goed in de holte van de onderste rol(-len) zit (**3**).
- Verwijder het mondstuk en het contactbuisje (**4a**).
- Steek de stekker van het lasapparaat in het stopcontact, schakel het lasapparaat in en druk de knop van de toorts of de knop voor het vooruitbrengen van de toorts in (Fig. C-2). Wacht tot het uiteinde van de draad door de hele draad geleiderhuls gaat en 10-15 cm uit de voorkant van de toorts steekt, laat de knop los.



#### OPGELET! Tijdens deze handelingen staat de draad onder elektrische spanning en wordt er mechanische kracht op uitgeoefend; als er geen geschikte voorzorgsmaatregelen worden genomen, kan dit dus elektrische schokken en verwondingen veroorzaken en vonken opwekken:

- Richt de uitgang van de toorts niet op lichaamsdelen.
- Breng de toorts niet in de buurt van de gas fles.
- Monteer het contactbuisje en het mondstuk weer op de toorts (**4b**).
- Controleer of de draad regelmatig vooruit beweegt; ijk de druk van de rollen en het remmen van de haspel (**1b**) op de mogelijke minimumwaarden en controleer of de draad niet slijpt in de holte en of bij het stoppen van de draadtrekker de draadwindingen niet losser worden door overmatige inertie van de spoel.
- Snijd het uiteinde van de draad dat uit het mondstuk steekt af op 10-15 mm.
- Sluit het luik van de haspelruimte.

### 5.5 DE DRAADGELEIDERHULS IN DE TOORTS VERVANGEN (FIG. H)

Leg voordat u de huls gaat vervangen eerst de kabel van de toorts recht zodat er geen bochten in zitten.

#### 5.5.1 Spiraalvormige huls voor staaldraad

- 1- Draai het mondstuk en het contactbuisje los van de kop van de toorts.
- 2- Draai de moer waarmee de huls vastzit los van de centrale connector en verwijder de bestaande huls.
- 3- Steek de nieuwe huls in de leiding van de toortskabel en duw hem zachtjes verder totdat hij uit de kop van de toorts komt.
- 4- Draai de moer van de huls met de hand vast.
- 5- Snijd het uitstekende gedeelte van de huls ter hoogte van de kop af terwijl u de huls iets samendrukt; verwijder de huls weer uit de leiding van de toortskabel.
- 6- Maak het afgesneden gedeelte van de huls glad en steek de huls weer in de leiding van de toortskabel.
- 7- Draai daarna de moer weer vast met een sleutel.
- 8- Monteer het contactbuisje en het mondstuk weer op de toorts.

#### 5.5.2 Synthetische huls voor aluminium draad

Voer de handelingen 1, 2, 3 uit zoals aangegeven voor de staal-huls (laat de handelingen 4, 5, 6, 7, 8 achterwege).

- 9- Draai het contactbuisje voor aluminium weer vast en controleer of het in contact staat met de huls.
- 10- Breng op het andere uiteinde van de huls (de bevestigingskant van de toorts) de messing nippel en de OR-ring aan, houd de huls licht onder druk en draai de moer van de huls vast. Het overloftige gedeelte van de huls wordt later verwijderd (zie (13)). Trek de capillaire buis voor staalhuizen uit de toortskoppeling van de draadtrekker.
- 11- ER IS GEEN CAPILLAIRE BUIS NODIG voor aluminiumhuizen met een diameter van 1,6-2,4 mm (geel); de huls wordt dus zonder de buis in de toortskoppeling aangebracht.  
Snijd de capillaire buis voor aluminiumhuizen met een diameter van 1-1,2 mm (rood) af op ongeveer 2 mm kleiner dan voor de buis voor staal, en breng de buis aan op het vrije uiteinde van de huls.
- 12- Breng de toorts aan in de koppeling van de draadtrekker en zet hem vast, markeer de huls op 1-2 mm afstand van de rollen, verwijder de toorts weer.
- 13- Snijd de huls af op de aangegeven lengte, zonder de ingang te vervormen.  
Plaats de toorts weer in de koppeling van de draadtrekker en monteer het

### 5.6 DRAADSPOEL LADEN OP DE SPOOL GUN (alleen versie met enkele toorts) (Fig. I)



#### OPGELET! CONTROLEER VOORDAT U DE DRAAD GAAT LADEN OF HET LASAPPARAAT IS UITGESCHAKELD EN OF DE STEKKER UIT HET STOPCONTACT IS GEHAALD. EN OF DE SPOOL GUN IS LOSGEKOPPELD VAN HET LASAPPARAAT.

CONTROLEER OF DE DRAADTREKKERROLLEN, DE DRAADGELEIDERHULS EN HET CONTACTBUISJE VAN DE SPOOL GUN OVEREENKOMEN MET DE DIAMETER EN DE AARD VAN DE DRAAD DIE U WILT GEBRUIKEN EN OF DEZE GOED ZIJN AANGEBRACHT. DRAAG TIJDENS HET INVOEREN VAN DE DRAAD GEEN BESCHERMENDE HANDSCHOENEN.

- Verwijder het deksel door de schroef los te draaien (1).
- Plaats de rol draad op de haspel.
- Maak de contradrukrol vrij en verwijder deze van de onderste rol (2).
- Maak het begin van de draad vrij, snijd het vervormde uiteinde recht af, zonder uitsteeksels; draai de spoel linksom en steek het uiteinde van de draad in de ingangsdraad geleider. Duw de draad 50-100 mm in de lans (2).
- Plaats de contrarol terug en stel de druk in op een gemiddelde waarde. Controleer of de draad goed in de holte van de onderste rol zit (3).
- Rem de haspel iets af met de stelschroef.
- Steek met de SPOOL GUN aangesloten de stekker van het lasapparaat in het stopcontact, schakel het lasapparaat in en druk de toets van de spool gun in. Wacht tot het uiteinde van de draad door de hele draad geleiderhuls gaat en 100-150 mm uit de voorkant van de toorts steekt, laat de toets van de toorts los.

### 6. MIG/MAG-LASSEN: BESCHRIJVING VAN DE PROCEDURE

#### 6.1 SHORT ARC (KORTE BOOG)

Het smelten van de draad en het afscheiden van de druppel gebeurt door opeenvolgende kortsluitingen van de punt van de draad in het smeltbad (tot 200 maal per seconde). De vrije lengte van de draad (stick-out) ligt gewoonlijk tussen de 5 en de 12 mm.

#### Koolstofstaal en laaggelegeerd staal

- Bruikbare draaddiameters: 0.6-0.8-0.9-1.0 mm (1.2 mm alleen versie 270A)
- Bruikbaar gas: CO<sub>2</sub> of Ar/CO<sub>2</sub>-mengsels

#### Roestvrij staal

- Bruikbare draaddiameters: 0.8-0.9-1.0 mm (1.2 mm alleen versie 270A)
- Bruikbaar gas: Ar/O<sub>2</sub>-mengsels of Ar/CO<sub>2</sub> (1-2%)

#### Aluminium en CuSi/CuAl

- Bruikbare draaddiameters: 0.8-1.0 mm (1.2 mm alleen versie 270A)
- Bruikbaar gas: Ar

#### BESCHERM GAS

De stroomsnelheid van het beschermgas moet 8-14 l/min zijn.

#### 6.2 AB PULSE TRANSFERMODUS (PULSBOOG)

Dit is een "gecontroleerde" overdracht in de "spray-arc" werkingszone (gemodificeerde spray-arc), met als voordeel snel smelten en afwezigheid van projecties en vrij lage stroomwaarden, zodat ook kan worden voldaan aan veel toepassingen die kenmerkend zijn voor de "short arc".

Met iedere stroompuls komt er één druppel van de elektrodedraad los; dit gebeurt met een frequentie die proportioneel is aan de vooruitgangssnelheid van de draad, waarbij er verschillende kunnen optreden die verband houden met het type en de diameter van de draad (typische frequentiewaarden: 20-300 Hz).

#### Aluminium:

- Bruikbare draaddiameters: 0.8-1.0 mm (1,2 mm alleen versie 270A en 3 toortsen)
- Lasstromen: 30÷200A
- Lassingspanningen: 16-27V
- Bruikbaar gas: Ar 99.9%

#### CuSi/CuAl:

- Bruikbare draaddiameters: 0.8 mm (1.0 mm alleen versie 270A)
- Lasstromen: 40÷200A
- Lassingspanningen: 17-25V
- Bruikbaar gas: Ar 99.9%

#### Roestvrij staal (alleen versie 270A en 3 toortsen):

- Bruikbare draaddiameters: 0.8-1.0 mm
- Lasstromen: 40÷250A
- Lassingspanningen: 15-25V
- Bruikbaar gas: Ar/O<sub>2</sub>-mengsel of Ar/CO<sub>2</sub> 1-2%

Het contactbuisje moet 5-10 mm in het mondstuk zitten, hoe hoger de boogspanning is, hoe verder het erin moet zitten; de vrije lengte van de draad (stick-out) is gewoonlijk tussen 10 en 12 mm.

**Toepassing:** lassen in "positie" op gemiddeld-lage dikten en op thermisch gevoelige materialen, **bijzonder geschikt voor lassen op lichte legeringen (aluminium en zijn legeringen), ook op dikten van minder dan 3 mm.**

#### BESCHERM GAS

De stroomsnelheid van het beschermgas moet 12-20 l/min zijn.

#### 6.3 TRANSFERMODUS MET KOUDE BOOG (ROOT MIG)

ROOT MIG is een bijzonder type MIG Short Arc lassen, ontwikkeld om het smeltbad nog kouder te houden dan bij Short Arc. Dankzij de zeer lage warmtevoevoer kan er lasmateriaal worden aangebracht waarbij het oppervlak van het bewerkte stuk slechts minimaal wordt vervormd. ROOT MIG is dus ideaal voor het handmatig opvullen van scheuren en barsten. Bovendien is bij het opvullen, anders dan bij TIG-lassen, geen toevoegmateriaal nodig en is het makkelijker en sneller uit te voeren. De ROOT MIG-programma's zijn bedoeld voor de bewerking van koolstofstaal en laaggelegeerd staal.

### 7. MIG-MAG WERKINGSMODI

#### 7.1 Werking in de handmatige modus





Instellen handmatige modus (Fig. L-1)

De gebruiker kan de volgende lasparameters aanpassen (Fig. L-2):

-  : lassingpanning;

-  : voedingssnelheid van de draad;



-  : Post-gas. Hiermee kan worden ingesteld hoe lang er beschermgas uitstroomt nadat het lassen is gestopt.
-  : Elektronische reactantie. Een hogere waarde geeft een warmer smeltbad;
-  : Burn-back. Hiermee kan de verbrandingstijd van de draad nadat het lassen is gestopt worden ingesteld;
-  : Soft-start. Hiermee kan de snelheid van de draad aan het begin van het lassen worden ingesteld om de ontsteking van de boog te optimaliseren.

In het bovenste deel van het display worden de werkelijke lasgrootheden weergegeven (snelheid draad, lasstroom en lasspanning).









**7.1.1 Instellen van de parameters met spool gun (alleen versie met enkele toorts)**  
In de handmatige modus worden de voedingsnelheid van de draad en de lasspanning apart geregeld. De knop op de spool gun (Fig. I-5) regelt de snelheid van de draad, terwijl de lasspanning wordt geregeld via het display.

## 7.2 Werking in de synergetische modus.

Instellen synergetische modus (Fig. L-3).

Als de knop C-5 minstens 3 seconden ingedrukt wordt gehouden, wordt er een menu geopend voor het instellen van parameters zoals materiaal, draaddiameter, type gas. (Fig. L-4). Het lasapparaat wordt automatisch ingesteld op de optimale werkingsomstandigheden die zijn bepaald door de verschillende opgeslagen synergetische curves. De gebruiker hoeft alleen de dikte van het materiaal te selecteren om te kunnen beginnen met lassen.

De gebruiker kan bovendien de volgende lasparameters aanpassen (Fig. L-5):

-  : Correctie van de boog ten opzichte van de vooraf ingestelde spanning.
-  : voedingsnelheid van de draad.
-  : dikte van het materiaal.
-  : Lasstroom.
-  : Correctie elektronische reactantie ten opzichte van de vooraf ingestelde waarde.
-  : Correctie burn-back. Hiermee kan de verbrandingstijd van de draad als het lassen stopt worden gecorrigeerd ten opzichte van de vooraf ingestelde tijd.
-  : Post-gas. Hiermee kan worden ingesteld hoe lang er beschermgas uitstroomt nadat het lassen is gestopt.
-  : Geleidelijke afname van de lasstroom (SLOPE DOWN). Hiermee kan de stroom geleidelijk worden verminderd wanneer de toortstoets wordt losgelaten.

Let op: de parameters lasstroom, voedingsnelheid van de draad, dikte van het materiaal zijn met elkaar verbonden volgens een synergetische curve. In het bovenste deel van het display worden de werkelijke lasgrootheden weergegeven (snelheid draad, lasstroom en lasspanning).

### 7.2.1 ATC-modus (Advanced Thermal Control)



Wordt automatisch geactiveerd wanneer de ingestelde dikte minder dan of gelijk is aan 1,5 mm.

Beschrijving: de bijzondere onmiddellijke regeling van de lasboog en de hoge correctiesnelheid van de parameters verminderen de stroompieken die de Short Arc transfermodus kenmerken, waardoor er minder warmte naar het te lassen werkstuk wordt toegevoerd. Het resultaat is aan de ene kant minder vervorming van het materiaal en aan de andere kant een vloeiende en precieze overdracht van het toevoegmateriaal waardoor een makkelijk te modelleren lasnaad ontstaat.

Voordelen:

- zeer makkelijk lassen op dunne gedeelten;
- minder vervorming van het materiaal;
- stabiele boog, ook bij lage stroom;
- snel en precies puntlassen;
- metaalplaten met afstand ertussen kunnen makkelijker aan elkaar worden bevestigd.

### 7.2.2 Gebruik van de spool gun (alleen versie met enkele toorts)

Alle instelmodi (materiaal, diameter draad, type gas) werken zoals hierboven staat beschreven.



De knop op de spool gun (Fig. I-5) regelt de snelheid van de draad (en tegelijkertijd de lasstroom en de dikte). De gebruiker hoeft alleen de boogspanning te corrigeren via het display (als dat nodig is).

## 7.3 Werking in de AB Pulse-modus

Instellen pulse-modus (Fig. L-6).

Als de knop C-5 minstens 3 seconden ingedrukt wordt gehouden, wordt er een menu geopend voor het instellen van parameters zoals materiaal, draaddiameter, type gas. (Fig. L-4). Het lasapparaat wordt automatisch ingesteld op de optimale werkingsomstandigheden die zijn bepaald door de verschillende opgeslagen synergetische curves. De gebruiker hoeft alleen de dikte van het materiaal te selecteren om te kunnen beginnen met lassen.

Ten opzichte van de synergetische modus zijn er twee extra parameters beschikbaar:







-  : Beginstroom.
-  : Duur van de beginstroom. Door deze parameter op nul in te stellen, wordt de beginstroom uitgeschakeld.

## 7.4 Werking in de AB PoP-modus (PULSE on PULSE)

Instellen pulse-modus (Fig. L-7).

In de PoP-modus is pulslassen mogelijk met 2 stroomniveaus ( $I_2$  en  $I_1$ ) en met een duur van respectievelijk T2 en T1.

Ten opzichte van de PULS-modus zijn de volgende extra variabelen beschikbaar:

-  : Secundaire lasstroom;
-  : Secundaire correctie van de boog ten opzichte van de vooraf ingestelde spanning;
-  : secundaire voedingsnelheid van de draad;
-  : secundaire dikte van het materiaal;
-  : duur van de stroom  $I_2$  ;
-  : duur van de stroom  $I_1$  .

## 7.5 Werking in de ROOT MIG-modus

Instellen ROOT MIG-modus (Fig. L-8).

De beschikbare parameters zijn dezelfde als in de synergetische modus (zie 7.2).

## 7.6 Instellen toorts T1, T2, T3 (alleen versie met 3 toortsen)

Het gebruik van de toorts T1, T2, T3 kan op twee manieren worden ingesteld:

- door ten minste een seconde de knop van de toorts die u wilt gebruiken in te drukken totdat het bijbehorende pictogram wordt geselecteerd;
- door de toorts te selecteren via het menu INSTELLINGEN (zie hoofdst. 13.5).

**Let op:** door de twee toetsen tegelijkertijd in te drukken (Fig. C-2 en Fig. C-3) worden de instellingen van alle 3 de toortsen weergegeven.

Om optimale lassen te verkrijgen, wordt aangeraden om de juiste combinatie van toorts, draadtrekker, materiaal te gebruiken. Zie tabel 3 (TAB. 3).

## 8. BEDIENING VAN DE TOORTSTOETS

### 8.1 De bedieningsmodus van de toortstoets instellen (Fig. L-9)

Om het parameter-instelmenu te openen, houdt u de knop (Fig. B-5) ten minste 3 seconden ingedrukt en laat u deze weer los.

### 8.2 Bedieningsmodus van de toortstoets

Er kunnen 4 verschillende bedieningsmodi van de toortstoets worden ingesteld:

#### Modus 2T



Het lassen begint met een druk op de toortstoets en eindigt wanneer de toets wordt losgelaten.

#### Modus 4T



Het lassen begint door de toortstoets in te drukken en weer los te laten en eindigt pas wanneer de toortstoets nogmaals wordt ingedrukt en losgelaten. Deze modus is handig voor langdurig lassen.

#### Modus 4T Bi-Level



Het lassen begint met het indrukken en loslaten van de toortstoets. Bij iedere maal indrukken/loslaten, wordt overgegaan van de stroom ( $I_2$  symbool) naar de stroom ( $I_1$  symbool) en viceversa. Het lassen stopt pas wanneer de toortstoets gedurende een bepaalde vooraf ingestelde tijd ingedrukt wordt gehouden.

#### Puntlasmodus



Hiermee kunnen MIG/MAG-pulsen worden uitgevoerd, met controle van de duur van de las.

## 9. LASSEN MET G.R.A. (alleen voor de versie met 270A).

Het lasapparaat herkent automatisch de aanwezigheid van de G.R.A. Op het display verschijnt het symbool  Bij de eerste druk op de toortstoets wordt de G.R.A.

geactiveerd. De G.R.A. kan worden uitgeschakeld volgens de instructies uit hoofdstuk 12. In dit geval verschijnt het symbool  op het display.

## 10. MMA-LASSEN: BESCHRIJVING VAN DE PROCEDURE

### 10.1 BASISPRINCIPES

- Het is noodzakelijk om de aanwijzingen van de fabrikant te raadplegen die op de verpakking van de gebruikte elektroden staan en die de juiste polariteit van de elektrode en de bijbehorende optimale stroom aangeven.
- De lasstroom moet afhankelijk van de diameter van de gebruikte elektrode en het type las dat u wilt uitvoeren worden ingesteld; een indicatie van de bruikbare stromen voor de verschillende elektrodediameters:

Ø Elektrode (mm)	Lasstroom (A)	
	Min.	Max.
1.6	30	50
2.0	40	80
2.5	60	110
3.2	90	140
4.0	120	180
5.0	170	250
6.0	230	270

- Bedenk dat er bij gelijke elektrodediameters hoge lasstromen moeten worden gebruikt bij lassen op een vlakke ondergrond, terwijl er bij verticaal of boven het hoofd lassen een lagere stroom moet worden gebruikt.
- De mechanische kenmerken van de las worden, naast de gekozen intensiteit

van de stroom, bepaald door de andere lasparameters zoals lengte van de boog, snelheid en positie van de uitvoering, diameter en kwaliteit van de elektroden (om de elektroden op de juiste manier te bewaren, moeten ze worden beschermd tegen vocht, in hun speciale verpakkingen of houders).

**OPGELET:**

**Afhankelijk van het merk, het type en de dikte van de bekleding van de elektroden, kan er instabiliteit van de boog optreden die wordt veroorzaakt door de samenstelling van de elektrode.**

**10.2 PROCEDURE**

- Houd het masker **VOOR HET GEZICHT** en wrijf de punt van de elektrode over het te lassen werkstuk met dezelfde beweging als wanneer u een lucifer aansteekt; dit is de meest correcte methode om de boog te starten.
- OPGELET: NIET met de elektrode op het werkstuk TIKKEN; dan kan de bekleding beschadigen en wordt het moeilijk de boog te starten.**
- Probeer zodra de boog is gestart een afstand die net zo groot is als de diameter van de gebruikte elektrode te houden van het werkstuk en houd deze afstand zo constant mogelijk tijdens het lassen; vergeet niet dat de elektrode ongeveer 20-30 graden moet overhellen in de werkrichting.
- Breng aan het einde van de lasnaad het uiteinde van de elektrode iets naar achteren ten opzichte van de werkrichting, boven de krater om deze op te vullen. Til daarna de elektrode snel uit het smeltbad om de boog te stoppen (De lasnaad - FIG. M).

**10.3 Instellen MMA-modus (Fig. L-10)**

De gebruiker kan de volgende lasparameters aanpassen (Fig. L-11):

- **I2** : Lasstroom gemeten in Ampère.

**HOT**

- **START** : Dit geeft de start-overstroom "HOT START" aan, waarbij op het display de procentuele toename wordt aangegeven ten opzichte van de geselecteerde waarde van de lasstroom. Deze instelling zorgt voor een betere start.

**ARC**

- **FORCE** : Dit geeft de dynamische overstroom "ARC-FORCE" aan, waarbij op het display de procentuele toename wordt aangegeven ten opzichte van de geselecteerde waarde van de lasstroom. Deze instelling maakt het lassen meer vloeiend, voorkomt dat de elektrode aan het werkstuk vastplakt en maakt het gebruik van verschillende elektrodetypes mogelijk.

**VRD**

- **ON/OFF**; hiermee kan de spanningsverlager van de uitgaande nullastspanning worden in- of uitgeschakeld (instelling ON of OFF). Als VRD is ingeschakeld, neemt de veiligheid van de bediener toe wanneer het lasapparaat is ingeschakeld, maar niet tijdens het lassen.
- In het linker deel van het display worden de werkelijke lasgrootheden weergegeven (stroom, lassingspanning en de diameter van de aanbevolen elektrode).

**11. TIG DC LASSEN: BESCHRIJVING VAN DE PROCEDURE**

**11.1 BASISPRINCIPES**

TIG DC-lassen is geschikt voor alle staalsoorten met een laag of hoog koolstofgehalte en voor zware metalen als koper, nikkel, titanium en hun legeringen (FIG. N). Voor TIG DC-lassen met elektrode op de negatieve pool (-) wordt gewoonlijk een elektrode met 2% cerium gebruikt (grijze band). De wolfram-elektrode moet axiaal op de schijf worden gericht, zie FIG. O, waarbij de punt perfect concentrisch moet zijn om afwijkingen van de boog te voorkomen. Het slijpen moet in de lengterichting van de elektrode worden uitgevoerd. Dit moet periodiek worden uitgevoerd, afhankelijk van het gebruik en de slijtage van de elektrode of wanneer de elektrode vervuild is geraakt, is geoxideerd of niet juist is gebruikt. Om goed te lassen, moet de exacte diameter van de elektrode met de exacte stroom worden gebruikt, zie tabel (TAB. 6). Gewoonlijk steekt de elektrode 2-3 mm uit het keramische mondstuk. Dit kan 8 mm worden bij lassen onder een hoek.

Het lassen gebeurt door samensmelting van de randen van de las. Voor dunne gedeelten die goed zijn voorbereid (tot ongeveer 1 mm) is geen toevoegmateriaal nodig (FIG. P).

Voor grotere dikten zijn staafjes met dezelfde samenstelling als het basismateriaal nodig die de juiste diameter hebben en moeten de randen goed worden voorbereid (FIG. Q).

Voor een goed lasresultaat moeten de delen goed worden schoongemaakt en moeten ze vrij zijn van roest, olie, vet, oplosmiddelen, etc.

**11.2 PROCEDURE (LIFT START)**

- Stel de lasstroom in op de gewenste waarde met de knop B-5. Pas de stroom tijdens het lassen aan op de werkelijk benodigde warmtevoevoer.
- Controleer of het gas goed uit de toorts stroomt. De elektrische boog wordt gestart door de wolfram-elektrode in contact te brengen met en weer te verwijderen van het te lassen werkstuk. Deze startmethode veroorzaakt minder elektrisch-uitgestraalde storing en verlaagt wolframinsluitingen en slijtage van de elektrode.
- Plaats de punt van de elektrode met lichte druk op het werkstuk.
- Til de elektrode onmiddellijk 2-3 mm op om de boog te ontsteken. Eerst geeft het lasapparaat minder stroom af. Na enkele ogenblikken wordt de ingestelde lasstroom afgegeven.
- Om het lassen te stoppen, tilt u de elektrode snel van het werkstuk af.

**11.3 TFT-DISPLAY IN TIG-MODUS (Fig. L-12)**

In het linker deel van het display worden de werkelijke lasgrootheden weergegeven (lasstroom en lassingspanning).

**12. ALARMMELDINGEN (TAB. 7)**

De reset is automatisch wanneer de oorzaak van het alarm is opgeheven.

Alarmmeldingen die op het display kunnen verschijnen:

BESCHRIJVING
Alarm thermische beveiliging
Alarm over-/onderspanning
Alarm hulpspanning
Alarm overstroom bij het lassen
Alarm kortsluiting in de toorts
Alarm storing draadtrekker
Alarm offline
Alarm line-error
Alarm koelingsgroep

Bij het uitschakelen van het lasapparaat kan enkele seconden de alarmmelding over-/onderspanning verschijnen.

**13. MENU INSTELLINGEN (Fig. L-13)**

**13.1 MENU MODE (Fig. L-14)**

In dit menu kunt u in de modus MIG-MAG de volgende weergaven kiezen:

- : alle parameters worden weergegeven zoals hierboven is beschreven.
- : Afb. L-17. In deze modus worden het te lassen stuk en de vorm van de lasnaad weergegeven. Als u op de toets C-6 drukt, heeft u toegang tot alle andere parameters.

In de modus "EASY" is lassen in de modus MIG MANUAL en PoP niet mogelijk.

**13.2 MENU SET UP (Afb. L-15)**

Hier kan het volgende worden ingesteld:

- : taal.
- : tijd en datum.
- : metrische of Britse meeteenheden.

**13.2.1 FUNCTIES BLOKKEREN**

Wanneer het pictogram setup is geselecteerd, drukt u tegelijkertijd de toetsen vooruitgang draad (C-2) en gas spoelen (C-3) in en bevestigt u daarna door op de multifunctionele knop (C-5) te drukken. Op het scherm dat verschijnt, staat het pictogram . Als u dit selecteert, kunt u 3 verschillende blokkeringsniveaus

van de functies instellen:

- : geen enkele bescherming; alle lasparameters kunnen worden doorzocht, ingesteld en gewijzigd.
- : gemiddelde bescherming; alleen de fundamentele lasparameters kunnen worden gewijzigd.
- : maximale bescherming; er kan geen enkele parameter worden gewijzigd.

**13.3 MENU SERVICE (Afb. L-16)**

In dit menu kunt u informatie vinden over de status van de lasmachine.

**13.3.1 MENU INFO**

- : dagen (DDDD), uren (HH), minuten (mm) functionering van de lasmachine.
- : dagen (DDDD), uren (HH), minuten (mm) bedrijf van de lasmachine.
- : lijst met alarmen.

**13.3.2 MENU FIRMWARE**

- : in dit menu kan de software van de lasmachine worden bijgewerkt via USB-stick.
- : hier kunt u de lasmachine terugstellen op de begininstellingen.
- : release geïnstalleerde software.

**13.3.3 MENU REPORT**

In dit menu kunt u een rapport genereren en opslaan op een USB-stick. In het rapport staat informatie over de status van de lasmachine (geïnstalleerde software, uren levenscyclus/bedrijf, alarmen, ingestelde lasprocedure, enz.).

**13.3.4 IJKING**

Wanneer het pictogram service is geselecteerd, drukt u tegelijkertijd de toetsen vooruitgang draad (C-2) en gas spoelen (C-3) in en bevestigt u daarna door op de multifunctionele knop (C-5) te drukken. Op het scherm dat verschijnt, staat het pictogram . Als u dit selecteert, kunt u de lasmachine zo ijken dat hij voldoet aan de norm EN 50504.

**13.4 MENU AQUA**

Hiermee kunt u de werking van de G.R.A inschakelen / uitschakelen .

**13.5 Menu instelling toorts T1, T2, T3 (alleen versie met 3 toortsen)**

Als het pictogram is geselecteerd, verschijnt er een venster waarin de pictogrammen van de 3 toortsen worden weergegeven (Tab. 3):

- : Toorts T1
- : Toorts T2
- : Toorts T3

**13.6 MENU JOBS (Afb. L-18)**

In dit menu kunt u:

- : een opdracht opslaan in het interne geheugen van de lasmachine.
- : een eerder opgeslagen opdracht laden.
- : een eerder opgeslagen opdracht wissen.
- : opdrachten van een USB-apparaat importeren.
- : opdrachten naar een USB-apparaat exporteren.
- : de lasparameters opslaan op het USB-apparaat.

## 14. ONDERHOUD



**OPGELET! VOORDAT MEN DE ONDERHOUDSOPERATIES UITVOERT, MOET MEN VERIFIËREN OF DE LASMACHINE UITGESCHAKELD IS EN LOSGEKOPPELD IS VAN HET VOEDINGSNET.**

### 14.1 GEWOON ONDERHOUD DE OPERATIES VAN GEWOON ONDERHOUD KUNNEN UITGEVOERD WORDEN DOOR DE OPERATOR.

#### 14.1.1 Toorts

- Vermijden de toorts en haar kabel te doen steunen op warme stukken; dit zou het smelten van de isolerende materialen kunnen veroorzaken en bijgevolg de toorts snel buiten werking stellen.
- Regelmatig de dichting van de leiding en de gasaansluitingen controleren.
- De tang elektrodenhouder, de boorhouder tanghouder zorgvuldig koppelen aan de diameter van de gekozen elektrode teneinde oververhittingen, een slechte verspreiding van het gas en een bijhorende slechte werking te voorkomen.
- Minstens een keer per dag de staat van slijtage en de correcte montage van de eindgedeelten van de toorts controleren: sproeier, elektrode, tang elektrodeklemmer, gasverspreider.
- Voor ieder gebruik, de staat van slijtage en de juistheid van de montage van de eindgedeelten van de toorts controleren: sproeier, elektrode, grijper elektrodenhouder, gasverspreider.

#### 14.1.2 Draadvoeder

- Regelmatig de staat van slijtage van de rollen draadtrekker verifiëren, regelmatig het metalen stof wegnemen dat zich heeft afgezet in de tractiezone (rollen en draadgeleider van ingang en uitgang).

### 14.2 BUITENGEWOON ONDERHOUD DE OPERATIES VAN BUITENGEWOON ONDERHOUD MOETEN UITSLUITEND UITGEVOERD WORDEN DOOR ERVAREN OF GESCHOOLD PERSONEEL OP HET GEBIED VAN ELEKTRONICA-MECHANICA EN OVEREENKOMSTIG DE TECHNISCHE NORM IEC/EN 60974-4.



**OPGELET! VOORDAT MEN DE PANELEN VAN DE LASMACHINE WEGNEEMT EN NAAR DE BINNENKANT ERVAN GAAT, MOET MEN CONTROLEREN OF DE LASMACHINE UITGESCHAKELD IS EN LOSGEKOPPELD IS VAN HET VOEDINGSNET.**

**Eventuele controles uitgevoerd onder spanning aan de binnenkant van de lasmachine kunnen zware elektroshocks veroorzaken gegenereerd door een rechtstreeks contact met gedeeltes onder spanning en/of kwetsingen te wijten aan een rechtstreeks contact met organen in beweging.**

- Regelmatig en in ieder geval met een zekere frequentie in functie van het gebruik en de stofgraad van de ruimte, de binnenkant van de lasmachine nakijken en het stof wegnemen dat zich heeft afgezet op de transformator, de reactantie en de gelijkrichter middels een straal droge perslucht (max 10bar).
- Vermijden de straal perslucht te richten op de elektronische fiches; zorgen voor hun eventuele schoonmaak met een heel zachte borstel of geschikte oplosmiddelen.
- Bij gelegenheid verifiëren of de elektrische verbindingen goed vastgedraaid zijn en of de bekabelingen geen beschadigingen aan de isolering vertonen.
- Op het einde van deze operaties moet men de panelen van de lasmachine terug monteren en hierbij de stelschroeven tot op het einde toe vastdraaien.
- Strikt vermijden de lasoperaties uit te voeren met een open lasmachine.
- Nadat men het onderhoud of de reparatie heeft uitgevoerd, de verbindingen en bekabelingen herstellen zoals ze oorspronkelijk waren en erop letten dat ze niet in contact komen met componenten in beweging of met componenten die hoge temperaturen kunnen bereiken. Alle geleiders omwikkelen zoals ze oorspronkelijk waren en erop letten dat de verbindingen van de primaire transformator in hoge spanning goed gescheiden zijn van die van de secundaire transformators in lage spanning.
- Alle aanpasstukken en de originele schroeven gebruiken om de constructie terug te sluiten.

## 15. PROBLEEMOPLOSSINGEN (TAB. 7)

BIJ SLECHTE PRESTATIES EN ALVORENS SYSTEMATISCHE CONTROLES UIT VOEREN OF DE HULP VAN EEN SERVICECENTRUM IN TE ROEPEN, CONTROLEREN OF:

- Met de hoofdschakelaar op "ON", het betreffende controlelampje brandt; als dit niet het geval mocht zijn is het waarschijnlijk dat de oorzaak van het probleem in de netvoeding (kabels, stopcontact, stekker, zekeringen enz.) dient te worden gezocht.
- Controleer of er geen alarm aanwezig is dat de inschakeling van de thermische beveiliging, de over- of onderstroombeveiliging of de kortsluitingsbeveiliging aangeeft.
- Controleer of de nominale intermitterieverhouding juist is. In het geval dat de thermostatische beveiliging in werking treedt, dient de machine uit zichzelf af te koelen. Controleer de werking van de ventilator.
- De spanning van de lijn controleren: indien de waarde te hoog of te laag is blijft de lasmachine geblokkeerd.
- Controleer of er geen kortsluiting is aan de uitgang van de machine. Mocht dat het geval zijn, los deze storing dan op.
- De aansluitingen van het lascircuit op correcte wijze zijn uitgevoerd, vooral of de massaklem goed, zonder tussenkomst van isolerende materialen (bijv. verf), aan het stuk is bevestigd.
- Het gebruikte beschermingsgas juist is (en in de juiste hoeveelheid).

	oldal		oldal
1. AZ ÍVHEGESZTÉS ÁLTALÁNOS BIZTONSÁGI SZABÁLYAI .....	68	7.1.1 Paraméterek beállítása spool gun-nal (csak egyetlen hegesztőpisztolyos változatnál) .....	72
2. BEVEZETÉS ÉS ÁLTALÁNOS LEÍRÁS .....	69	7.2 Szinergikus üzemmódban való működés .....	72
2.1 ALAPVETŐ KARAKTERISZTIKÁK .....	69	7.2.1 ATC módozat (Advanced Thermal Control) .....	72
2.2 SZÉRIA KIEGÉSZÍTŐK .....	69	7.2.2 A spool gun használata (csak egyetlen hegesztőpisztolyos változatnál) .....	72
2.3 IGÉNYELHETŐ KIEGÉSZÍTŐK .....	69	7.3 AB Pulse üzemmódban való működés .....	72
3. MŰSZAKI ADATOK .....	69	7.4 AB PoP üzemmódban való működés (PULSE on PULSE) .....	72
3.1 ADAT-TÁBLA .....	69	7.5 ROOT MIG üzemmódban való működés .....	72
3.2 EGYÉB MŰSZAKI ADATOK: .....	70	7.6 T1, T2, T3 hegesztőpisztoly beállítása (csak 3 hegesztőpisztolyos változatnál) .....	72
4. A HEGESZTŐGÉP LEÍRÁSA .....	70	8. A HEGESZTŐPISZTOLY GOMB ELLENŐRZÉSE .....	72
4.1 ELLENŐRZŐ, SZABÁLYOZÓ ÉS CSATLAKOZTATÓ BERENDEZÉSEK .....	70	8.1 A hegesztőpisztoly gomb ellenőrzési módjának beállítása (L-9 ábra) .....	72
4.1.1 HEGESZTŐGÉP (B ábra) .....	70	8.2 A hegesztőpisztoly gomb ellenőrzési módja .....	72
4.1.2 A HEGESZTŐGÉP ELLENŐRZŐ PANELE (C ábra) .....	70	9. HEGESZTÉS G.R.A.-VAL (csak a 270A-s változatnál) .....	72
5. ÖSSZESZERELÉS .....	70	10. MMA HEGESZTÉS: AZ ELJÁRÁS LEÍRÁSA .....	72
5.1 A HEGESZTŐGÉP ELHELYEZÉSE .....	70	10.1 ÁLTALÁNOS ELVEK .....	73
5.2 CSATLAKOZTATÁS A HÁLÓZATHOZ .....	70	10.2 ELJÁRÁS .....	73
5.2.1 Csatlakozódugó és aljzat .....	70	10.3 MMA üzemmód beállítása (L-10 ábra) .....	73
5.3 A HEGESZTŐ ÁRAMKÖR BEKÖTÉSEI .....	70	11. TIG DC HEGESZTÉS: AZ ELJÁRÁS LEÍRÁSA .....	73
5.3.1 Jótanácsok .....	70	11.1 ÁLTALÁNOS ELVEK .....	73
5.3.2 A HEGESZTŐ ÁRAMKÖR BEKÖTÉSEI MIG-MAG ÜZEMMÓDBAN .....	70	11.2 ELJÁRÁS (LIFT GYÚJTÁS) .....	73
5.3.2.1 Csatlakoztatás a gázpalackhoz (ha használva van) .....	70	11.3 TFT KIJELEZŐ TIG ÜZEMMÓDBAN (L-12 ábra) .....	73
5.3.2.2 A hegesztőáram visszavezető kábelének csatlakoztatása .....	70	12. RIASZTÁS JELZÉSEK (7. TÁBL.) .....	73
5.3.2.3 Hegesztőpisztoly (B ábra) .....	70	13. BEÁLLÍTÁSOK MENÜ (L-13 ábra) .....	73
5.3.2.4 Spool gun (csak egyetlen hegesztőpisztolyos változatnál) (B ábra) .....	70	13.1 ÜZEMMÓD MENÜ (L-14 ábra) .....	73
5.3.3 A HEGESZTŐ ÁRAMKÖR BEKÖTÉSEI TIG ÜZEMMÓDBAN .....	70	13.2 SET UP MENÜ (L-15 ábra) .....	73
5.3.3.1 Csatlakoztatás a gázpalackhoz .....	70	13.2.1 FUNKCIÓBLOKK .....	73
5.3.3.2 A hegesztőáram visszavezető kábelének csatlakoztatása .....	71	13.3 SZERVÍZ MENÜ (L-16 ábra) .....	73
5.3.3.3 Hegesztőpisztoly .....	71	13.3.1 INFÓ MENÜ .....	73
5.3.4 A HEGESZTŐ ÁRAMKÖR BEKÖTÉSEI MMA ÜZEMMÓDBAN .....	71	13.3.2 FIRMWARE MENÜ .....	73
5.3.4.1 Hegesztőkábel elektród tartó-fogó csatlakoztatása .....	71	13.3.3 JELENTÉS MENÜ .....	73
5.3.4.2 A hegesztőáram visszavezető kábelének csatlakoztatása .....	71	13.3.4 KALIBRÁLÁS .....	73
5.4 HUZALTEKERCS BERAKÁSA (G, G1, G2 ábra) .....	71	13.4 AQUA MENÜ .....	73
5.5 A HUZALVEZETŐ HÜVELY CSERÉJE A HEGESZTŐPISZTOLYBAN (H ÁBRA) .....	71	13.5 T1, T2, T3 hegesztőpisztoly beállítási menü (csak 3 hegesztőpisztolyos változatnál) .....	73
5.5.1 Spirális hüvely acélhuzalokhoz .....	71	13.6 JOBS MENÜ (L-18 ábra) .....	74
5.5.2 Hüvely szintetikus anyagból alumíniumhuzalok számára .....	71	14. KARBANTARTÁS .....	74
5.6 HUZALTEKERCS BERAKÁSA A SPOOL GUN-RA (csak egyetlen hegesztőpisztolyos változatnál) .....	71	14.1 SZOKÁSOS KARBANTARTÁS: .....	74
6. MIG-MAG HEGESZTÉS: A FOLYAMAT LEÍRÁSA .....	71	14.1.1 FÁKLYA KARBANTARTÁS .....	74
6.1 SHORT ARC (RÖVID ÍV) .....	71	14.1.2 Huzal tápvezetéke .....	74
6.2 AB PULSE ÁTVITELI ÜZEMMÓD (PULZÁLT ÍVGYÚJTÁS) .....	71	14.2 RENDKÍVÜLI KARBANTARTÁS .....	74
6.3 A HIDEGHEGESZTÉSRE VALÓ ÁTVITELI ÜZEMMÓD (ROOT MIG) .....	71	15. MEGHIBÁSODÁSOK KERESÉSE (7. TÁBL.) .....	74
7. MIG-MAG MŰKÖDÉSI MÓD .....	72		
7.1 Kézi üzemmódban való működés .....	72		

#### HUZALOS HEGESZTŐGÉP MIG-MAG ÉS FLUX, TIG, MMA ÍVHEGESZTÉSHEZ PROFESZIONÁLIS ÉS IPARI HASZNÁLATRA.

Megjegyzés: A következő szövegben a "Hegesztőgép" kifejezést alkalmazzuk.

#### 1. AZ ÍVHEGESZTÉS ÁLTALÁNOS BIZTONSÁGI SZABÁLYAI

A hegesztőgép kezelője kellő információ birtokában kell legyen a hegesztőgép biztos használatáról valamint az ívhegesztés folyamataival kapcsolatos kockázatokról, védelmi rendszabályokról és vész helyzetben alkalmazandó eljárásokról.

(Vegye figyelembe az "EN 60974-9: Ívhegesztő berendezések. 9. rész: Létesítés és üzemeltetés" szabványt is).



- A hegesztés áramköreivel való közvetlen érintkezés elkerülendő; a generátor által létrehozott üresjárati feszültség néhány helyzetben veszélyes lehet.
- A hegesztési kábelek csatlakoztatásakor valamint, az ellenőrzési és javítási műveletek végrehajtásakor a hegesztőgépnek kikapcsolt állapotban kell lennie és kapcsolatot az áramellátási hálózattal meg kell szakítani.
- A fáklya elhasznált részeit pótlását megelőzően a hegesztőgépet ki kell kapcsolni és kapcsolatot az áramellátási hálózattal meg kell szakítani.
- Az elektromos összeszerelés végrehajtására a biztonságvédelmi normák és szabályok által előírtaknak megfelelően kell hogy sor kerüljön.
- A hegesztőgép kizárólag földelt, nulla vezetékű áramellátási rendszerrel lehet összekapcsolva.
- Meg kell győződni arról, hogy az áramellátás konnektora kifogástalanul csatlakozik a földeléshez.
- Tilos a hegesztőgép, nedves, nyirkos környezetben, vagy esős időben való használata.
- Tilos olyan kábelek használata, melyek szigetelése megrongálódott, vagy csatlakozása meglazult.



- Nem hajtható végre hegesztés olyan tartályokon és edényeken, melyek gyúlékony folyadékokat vagy gáznemű anyagokat tartalmaznak, vagy tartalmazhatnak.
- Elkerülendő az olyan anyagokon való műveletek végrehajtása, melyek tisztítására klórtartalmú oldószerrel került sor, vagy a nevezett anyagok közelében való hegesztés.
- Tilos a nyomás alatt álló tartályokon való hegesztés.
- A munkaterület környékéről minden gyúlékony anyag eltávolítandó (pl. fa, papír, rongy, stb.).
- Biztosítani kell a megfelelő szellőzést, vagy a hegesztés következtében képződött füstök ívhegesztés környékéről való eltávolítására alkalmas eszközöket; szisztematikus vizsgálat szükséges a hegesztés következtében képződött füstök expozíciós határainak megbecsléséhez, azok összetételének, koncentrációjának és magának az expozíció időtartamának függvényében.

- A palackot védeni kell a hőforrásoktól, beleértve a szolár-sugárzást is (ha használva van).



- Megfelelő elektromos szigetelést alkalmazzon a hegesztőpisztolynál, a megmunkálás alatt álló darabnál és a közelben a talajra helyezett, esetleges fémrészeknél (megközelíthetőek).

Ez rendszerint megvalósítható akkor, ha a célnak megfelelő védőkesztyűt, védőcipőt, fejfedőt és védőruházatot visel valamint szigetelő járólapokat vagy szőnyeget használ.

- Mindig óvja a szemét az UNI EN 169 vagy UNI EN 379 szabványnak megfelelő szűrőkkel, amelyek az UNI EN 175 szabványnak megfelelő védőmaszkokra vagy fejpajzsokra vannak felszerelve.

Használjon megfelelő, tűzálló védőruházatot (ami az UNI EN 11611-nek megfelelő) és hegesztő kesztyűt (ami az UNI EN 12477-nek megfelelő), megakadályozva a bőr felhámrétegeinek kitételét a hegesztőív által gerjesztett, ultrabiolya és infravörös sugaraknak; a védelmet ki kell terjeszteni a hegesztőív közelében tartózkodó, egyéb személyekre is nem visszaverő árnyékolások vagy védőfüggönyök használatával.

- Zajszint: Ha a különösen intenzív hegesztési műveletek következtében 85 dB(A) értékkel azonos vagy annál magasabb, személyi napi zajexpozíció szint (LEPD) tapasztalható, akkor kötelező a megfelelő, egyéni védőfelszerelések használata (1. Tábl.).



- A hegesztőáram áthaladása a hegesztő áramkör környékén lokalizált, elektromágneses terek (EMF) keletkezését okozza.

Az elektromágneses terek néhány orvosi készülékkel (pl. Pace-maker, lélegeztetők, fémprotézisek, stb.) interferálhatnak.

Az ilyen készülékeket viselők számára megfelelő óvintézkedéseket kell hozni. Például meg kell tiltani a hegesztőgép használati térségének megközelítését.

Ez a hegesztőgép megfelel azon műszaki termékszabványok követelményeinek, amelyek meghatározzák az ipari környezetben, professzionális célból való, kizárólagos felhasználást. Nem biztosított azon határértékeknek való megfelelés, amelyek a háztartási környezetben az ember elektromágneses tereknek való kitételére vonatkoznak.

A kezelőnek a következő eljárásokat kell alkalmaznia az elektromágneses tereknek való kitétel csökkentése érdekében:

- Rögzítse együtt, egymáshoz a lehető legközelebb a két hegesztőkábelt.
- Tartsa a fejét és a törzsét a lehető legtávolabb a hegesztő áramkörtől.
- Soha ne csavarja a hegesztőkábeleket a teste köré.
- Ne hegesztessen úgy, hogy a teste a hegesztő áramkör között van. Tartsa mindkét kábelt a testéhez képest ugyanazon az oldalon.

- Csatlakoztassa a hegesztőáram visszavezető kábelét a hegesztendő munkadarabhoz a lehető legközelebb a készítendő varrhoz.
- Ne hegeszzen a hegesztőgép mellett, arra ülve vagy annak nekitámaszkodva (minimum távolság: 50 cm).
- Ne hagyjon ferromágneses tárgyakat a hegesztő áramkör közelében.
- Minimum távolság d=20cm (R Ábr.).



- A osztályú berendezés:  
Ez a hegesztőgép megfelel azon műszaki termékszabvány követelményeinek, amely meghatározza az ipari környezetben, professzionális célból való, kizárólagos felhasználást. Nem biztosított az elektromágneses kompatibilitásnak való megfelelése a lakóépületekben és a háztartási célú használatra az épületeket ellátó, kisfeszültségű táphálózatokhoz közvetlenül csatlakoztatott épületekben.



#### KIEGÉSZÍTŐ ÓVINTÉZKEDÉSEK

- AZON HEGESZTÉSI MŰVELETEKET, melyeket:
  - Olyan környezetben, ahol az áramütés veszélye megnövekedett;
  - Közvetlenül szomszédos területeken;
  - Vagy gyúlékony, robbanékony anyagok jelenlétében kell végezni.
 Egy „Felelős szakértőnek” KELL előzetesen értékelnie, és mindig más - vészhelyzet esetére kiképzett személyek jelenlétében kell végrehajtani azokat.
- Alkalmazni KELL az "EN 60974-9: Ívhegesztő berendezések. 9. rész: Létesítés és üzemeltetés" szabvány 7.10; A.8; A.10 pontjaiban leírt, műszaki védelmi eszközöket.
- Meg KELL tiltani a hegesztést akkor, amikor a hegesztőgépet vagy a huzaladagolót a dolgozó tartja meg (pl. hevederszíjak segítségével).
- TILOS, hogy a hegesztést a földön álló munkás végezze kivéve, ha biztonsági kezelődobogón tartózkodik.
- AZ ELEKTRODTARTÓK VAGY FÁKLYÁK KÖZÖTTI FESZÜLTSG: amennyiben egy munkadarabon több hegesztőgéppel, vagy több - egymással elektromosan összekötött munkadarabon kerül munka elvégzésre, két különböző elektrodtartó vagy fáklya között olyan veszélyes mennyiségű üresjárás feszültség generálódhat, melynek értéke a megengedett kétszerese is lehet. Nélkülözhetetlen az, hogy egy tapasztalt koordinátor elvégezze a műszeres mérést annak megállapításához, hogy kockázat fennáll-e és alkalmazni tudja az "EN 60974-9: Ívhegesztő berendezések. 9. rész: Létesítés és üzemeltetés" szabvány 7.9 pontjában megjelölt, megfelelő védelmi intézkedéseket.
- A hegesztőgép használatát csak egy kezelőre kell korlátozni.
- A kezelőnek ki kell csatlakoztatnia a gépből a kábelt az elektrodtartó fogóval együtt, miután befejezte az MMA hegesztést.
- A hegesztőgép körüli terület megközelítését kívülről személyek számára meg kell tiltani. Ezenkívül azt nem szabad őrizetlenül hagyni.
- A nem használatos hegesztőpisztolyokat vissza kell helyezni a tartójukba.



#### EGYÉB KOCKÁZATOK

- BILLENÉS: a hegesztőgépet a tömegének megfelelő hordképességű vízszintes felületen kell elhelyezni; ellenkező esetben (pl. meghajlított, szétszedett padlózat stb.) fennáll a billenés veszélye.
- NEM RENDELTETÉSSZERŰ HASZNÁLAT: a hegesztőgép használata veszélyes bármilyen, nem előírt használt művelet végrehajtására (pl. vízvezeték csőberendezésének fagytalánítása).
- NEM RENDELTETÉSSZERŰ HASZNÁLAT: a hegesztőgép egynél több kezelő által történő, egyidejű használata veszélyes.
- A HEGESZTŐGÉP ÁTHELYEZÉSE: mindig rögzítse a gázpalackot a véletlen leesésének megakadályozására alkalmas eszközökkel (ha használva van).
- Tilos a hegesztőgépet a fogantyújánál fogva felakasztani.



A hegesztőgép áramellátási forráshoz való csatlakoztatása előtt a védelmeknek, és a hegesztőgép burkolata-, valamint a huzal adagolószerkezete elmozdítható részeinek a helyükön kell lenniük.



**FIGYELEM!** A huzal adagolószerkezete bármely mozgásban lévő részen való kézi beavatkozást, például:

- A görgők és/vagy huzalvezetők cseréjét;
- A huzal görgőkbe való behelyezését;
- A huzaltekercs feltöltését;
- A görgők és a hajtóművek, valamint az alattuk lévő területek tisztítását;
- A hajtóművek olajozását.

**KIKAPCSOLT ÉS AZ ÁRAMELLÁTÁSI HÁLÓZATTÓL MEGSZAKÍTOTT HEGESZTŐGÉPPEL KELL VÉGEZNI.**

#### 2. BEVEZETÉS ÉS ÁLTALÁNOS LEÍRÁS

Ez a hegesztőgép egy ívhegesztő áramforrás, amelyet különösképpen szénacélok vagy enyhén ötvözött acélok CO<sub>2</sub> védőgázzal vagy Argon/CO<sub>2</sub> keveréggázzal, tömör vagy porbeles (töltött) elektroдахuzalok felhasználásával történő, MAG hegesztéséhez készítettek.

Ezenkívül alkalmas rozsdamentes acélok Argon gázzal + 1-2% oxigénnel, alumínium és CuSi3, CuAl8 (forrasztás) Argon gázzal, a hegesztendő munkadarabnak megfelelő, analízis elektroдахuzalok felhasználásával történő, MIG hegesztéséhez.

Különösen javasolt könnyűfémszerkezeti gyártásoknál és karosszériaműhelyekben történő felhasználásokhoz, horganyzott lemezek, high stress (magas fáradási határérték), inox és alumínium hegesztéséhez. A SZINERGIKUS működés biztosítja a hegesztési paraméterek gyors és könnyű beállítását, mindig garantálva a hegesztési minőség és az ív kiemelt ellenőrzését.

A hegesztőgép alkalmas a SPOOL GUN hegesztőpisztoly alkalmazására, amelyet alumínium és acélok hegesztésénél használnak akkor, amikor nagy távolságok vannak a generátor és a hegesztendő munkadarab között (csak egyetlen hegesztőpisztolyos változatnál).

A hegesztőgép alkalmas valamennyi acél (szénacélok, alacsony ötvözetek és magas ötvözetek) és nehézfém (réz, nikkel, titánium és ezek ötvözeite) tiszta Ar védőgázzal (99.9%) történő, egyenáramú (DC) TIG hegesztéséhez is érintéses ívgyújtással (LIFT ARC üzemmód), vagy Argon/Hélium keverékekkel megvalósuló, különleges alkalmazásokhoz. Ezenkívül alkalmas bevont elektródák (rutílos, savas, bázikus) egyenáramú (DC) MMA elektródás hegesztéséhez is.

#### 2.1 ALAPVETŐ KARAKTERISZTIKÁK

##### MIG-MAG

- Üzem módok:
  - kézi;
  - szinergikus;
  - AB Pulse;
  - AB PoP;
  - Root Mig;
- Huzalsebesség, hegesztőfeszültség és -áram megjelenítése a kijelzőn.
- 2T, 4T, Bi-level, Spot működés kiválasztása.
- SPOOL GUN (csak egyetlen hegesztőpisztolyos változatnál) és PUSH PULL automatikus felismerése.
- G.R.A. vízhűtéses egység automatikus felismerése. (Csak R.A. (vízhűtéses) változat).

##### TIG

- LIFT gyújtás.
- Hegesztőfeszültség és -áram megjelenítése TFT kijelzőn.

##### MMA

- Arc force, hot start szabályozás.
- VRD berendezés.
- Anti-stick védelem.
- Hegesztőfeszültség és -áram megjelenítése TFT kijelzőn.

##### EGYÉB

- Különböző nyelvek beállítása.
- Metrikus vagy angolszász rendszer beállítása.
- Megjelenítési mód beállítása (standard vagy easy).
- A gép kalibrálásának lehetősége (feszültség, áram, huzalsebesség).
- Személyre szabott programok memorizálásának, behívásának, importálásának és exportálásának lehetősége.
- Hegesztési munkák regisztrációjának lehetősége.

##### VÉDELMEK

- Termosztatikus védelem.
- Védelem a hegesztőpisztoly és a test közötti érintkezésből eredő, véletlen rövidzárlatok ellen.
- Védelem a rendellenes feszültségek ellen (túl magas vagy túl alacsony tápfeszültség).
- Anti-stick védelem (MMA).
- A hegesztőpisztoly vízhűtéses rendszerének elégtelen nyomásával szembeni védelem (Csak R.A. (vízhűtéses) változat).

#### 2.2 SZÉRIA KIEGÉSZÍTŐK

- Hegesztőpisztoly (csak egyetlen hegesztőpisztolyos változatnál).
- 3 Hegesztőpisztoly (csak 3 hegesztőpisztolyos változatnál),
- Földelt fogóval kiegészített, visszacsatlakozó kábel.
- Hegesztőpisztolytartó állvány.

#### 2.3 IGÉNYELHETŐ KIEGÉSZÍTŐK

- Argon palack adapter.
- SPOOL GUN (csak egyetlen hegesztőpisztolyos változatnál).
- Automata sötétvédésű fejpajzs.
- MIG/MAG hegesztőkészlet.
- MMA hegesztőkészlet.
- TIG hegesztőkészlet.
- PUSH PULL hegesztőpisztoly.
- PUSH PULL kártya készlet.
- G.R.A. vízhűtéses egység. (csak a 270A-s változatnál).

#### 3. MŰSZAKI ADATOK

##### 3.1 ADAT-TÁBLA

A hegesztőgép használatára és teljesítményére vonatkozó minden alapvető adat a jellemzők táblázatában van feltüntetve a következőkkel:

##### A Ábr.

- Az ívhegesztőgép biztonságára és gyártására vonatkozó EURÓPAI norma.
- A hegesztőgép belső szerkezetének jele.
- A tervezett hegesztés folyamatának jele.
- S jel: azt jelöli, hogy végrehajtásra kerülhetnek hegesztési műveletek olyan környezetben is, ahol az áramütés megnövekedett veszélye áll fenn (pl. nagy fémtömegek közvetlen közelében).
- Az áramellátás vezetékeinek jele:
  - 1~ : egyfázisú feszültség.
  - 3~ : háromfázisú feszültség.
- A burkolat védelmének foka.
- Az áramellátási vezeték jellemző adatai:
  - U<sub>1</sub> : A hegesztőgép áramellátásának változó feszültsége és frekvenciája (megengedett határ ±10%).
  - I<sub>1 max</sub> : Az áramellátási vezetékbeli maximálisan elnyert áram.
  - I<sub>1 talj</sub> : A ténylegesen adagolt áram.
- A hegesztés áramkörének teljesítményei:
  - U<sub>2</sub> : maximális üresjárás feszültség (a hegesztés áramköré nyitott).
  - I<sub>2</sub> : az áram és a megfelelő feszültség, melyet a hegesztőgép szolgáltathat a hegesztés során normalizált.
  - X : a kihagyás aránya: azt az időt jelzi, mely alatt a hegesztőgép megfelelő áramot képes szolgáltatni (azonos oszlop) . % -ban kerül kifejezésre 10 perces időköz alapján (pl. 60% = 6 perc munka, 4 perc megszakítás, és így tovább). Abban az esetben, ha a kihasználási faktorok (40° C -os környezetben) meghaladottak hővédelmi beavatkozás kerül meghatározásra (a hegesztőgép stand-by marad egészen addig, amíg a hőmérséklet nem tér vissza a megengedett határig).
  - A/V-A/V : a hegesztési áramnak (minimum-maximum) az ív megfelelő feszültségéhez való szabályozási tartományát mutatja).
- A hegesztés azonosítását szolgáló lajstromjel (nélkülözhetetlen a műszaki segítségnyújtáshoz, cserealkatrészek igényének benyújtásához, a termék eredetének felkutatásához).
- : A késleltetett működésű olvadóbiztosíték azon értéke, mely a vezeték védelméhez irányzandó elő.











## 7. MIG-MAG MŰKÖDÉSI MÓD

### 7.1 Kézi üzemmódban való működés

Kézi üzemmód beállítása (L-1 ábra)

A felhasználó személyre szabhatja a következő hegesztési paramétereket (L-2 ábra):

-  : hegesztőfeszültség;
-  : huzaladagolási sebesség;
-  : Utógáz. Lehetővé teszi a védőgáz áramlási idejének beállítását a hegesztés leállításától kezdődően.
-  : Elektronikus reaktancia. Egy magasabb érték melegebb hegesztési fürdőt eredményez;
-  : Burn-back. Lehetővé teszi a huzal visszaégési idejének szabályozását a hegesztés leállításánál;
-  : Soft-start. Lehetővé teszi a huzalsebesség hozzáigazítását a hegesztés indításához az ívgyújtás optimalizálása céljából.

A kijelző felső részében kerülnek megjelenítésre a hegesztés valós értékei (huzalsebesség, hegesztőáram és -feszültség).

### 7.1.1 Paraméterek beállítása spool gun-nal (csak egyetlen hegesztőpisztolyos változatnál)









A kézi módban a huzal adagolási sebességet és a hegesztőfeszültséget külön-külön kell beállítani. A spool gun-on lévő szabályozógomb (I-5 ábra) szabályozza a huzalsebességet, míg a hegesztőfeszültséget a kijelzőről kell beállítani.

### 7.2 Szinergikus üzemmódban való működés.

Szinergikus üzemmód beállítása (L-3 ábra).

A C-5 szabályozógomb legalább 3 másodpercig történő benyomásával hozzá lehet férni az olyan paraméterek beállítási menüjéhez, mint a huzal átmérő, gáztípus. (L-4 ábra). A hegesztőgép automatikusan beállítódik a memorizált szinergikus görbék által meghatározott, optimális működési feltételek közé. A felhasználónak csak az anyag vastagságát kell kiválasztania a hegesztés elkezdéséhez.

A felhasználó ezenkívül személyre szabhatja a következő hegesztési paramétereket (L-5 ábra):

-  : Ívkorrekció az előre beállított feszültséghez képest.
-  : huzaladagolási sebesség.
-  : anyagvastagság.
-  : Hegesztőáram.
-  : Elektronikus reaktancia korrekció az előre beállított értékhez képest.
-  : Burn-back korrekció. Lehetővé teszi a huzal visszaégési idejének javítását a hegesztés leállításánál az előre beállított időhöz képest.
-  : Utógáz. Lehetővé teszi a védőgáz áramlási idejének beállítását a hegesztés leállításától kezdődően.
-  : Hegesztőáram lefutási idő (SLOPE DOWN). Az áram fokozatos csökkentését teszi lehetővé a hegesztőpisztoly gomb kiengedésével.

Megjegyzés: a hegesztőáram, a huzaladagoló sebesség, az anyagvastagság paraméterek egy szinergikus görbe alapján összefüggésben állnak.

A kijelző felső részében kerülnek megjelenítésre a hegesztés valós értékei (huzalsebesség, hegesztőáram és -feszültség).

### 7.2.1 ATC módozat (Advanced Thermal Control)



Automatikusan aktiválódik, amikor a beállított vastagság 1.5 mm-nél kisebb vagy azzal egyenlő.

Leírás: a hegesztőív különleges pillanatnyi ellenőrzése és a paraméterek rendkívül gyors kijavítása a minimálisra csökkenti a Short Arc átviteli üzemmód jellegzetes csúcsáramait a hegesztendő darabra történő, csökkentett hőátvitel előnyére. Az eredmény egyrészt az alapanyag kismértékű alakváltozása, másrészt a hozaganyag folyamatos és precíz átvitele, könnyen alakítható hegesztési varrat elkészítésével.

Előnyök:

- nagyon egyszerű hegesztések vékony vastagságokon;
- az alapanyag kismértékű alakváltozása;
- stabil ív alacsony áramokon is;
- gyors és precíz ponthegeztés;
- egymástól távol tartott lemezek könnyített egyesítése.

### 7.2.2 A spool gun használata (csak egyetlen hegesztőpisztolyos változatnál)

Minden beállítási módot (alapanyag, huzal átmérő, gáz típusa) a fentiekben leírtak szerint kell végrehajtani.

A spool gun-on lévő szabályozógomb (I-5 ábra) szabályozza a huzalsebességet (és ezzel egyidejűleg a hegesztőáramot és a vastagságot). A felhasználónak csak az ívfeszültséget kell kijavítania a kijelzőn keresztül (ha szükséges).

### 7.3 AB Pulse üzemmódban való működés

Pulzáló üzemmód beállítása (L-6 ábra).

A C-5 szabályozógomb legalább 3 másodpercig történő benyomásával hozzá lehet férni az olyan paraméterek beállítási menüjéhez, mint a huzal átmérő, gáztípus. (L-4 ábra). A hegesztőgép automatikusan beállítódik a memorizált szinergikus görbék által meghatározott, optimális működési feltételek közé. A felhasználónak csak az anyag vastagságát kell kiválasztania a hegesztés elkezdéséhez.

A szinergikus üzemmóddhoz képest további két paraméter áll rendelkezésre:

-  : Kezdőáram.







-  : A kezdőáram időtartama. A paraméter nullára állításával a kezdőáram kikapcsolása történik meg.

### 7.4 AB PoP üzemmódban való működés (PULSE on PULSE)

Pulzáló üzemmód beállítása (L-7 ábra).

A PoP üzemmód lehetővé teszi egy pulzáló hegesztés elvégzését 2 áramerősség szinttel ( $I_2$  és  $I_1$ ) és T2 és T1 szerinti időtartammal.

A PULZÁLÓ üzemmóddhoz képest a következő változók állnak a rendelkezésre:

-  : Szekunder hegesztőáram;
-  : Szekunder ívkorrekció az előre beállított feszültséghez képest;
-  : szekunder huzaladagolási sebesség;
-  : szekunder anyagvastagság;
-  :  $I_2$  áram időtartama;
-  :  $I_1$  áram időtartama.

### 7.5 ROOT MIG üzemmódban való működés

ROOT MIG üzemmód beállítása (L-8 ábra).

A rendelkezésre álló paraméterek ugyanazok, mint a szinergikus üzemmódnál (lásd 7.2).

### 7.6 T1, T2, T3 hegesztőpisztoly beállítása (csak 3 hegesztőpisztolyos változatnál)

A T1, T2, T3 hegesztőpisztoly használatának beállítása kétféle módon történhet meg: - a felhasználásra szánt hegesztőpisztoly gombjának legalább egy másodpercig tartó benyomásával, amíg a hozzátartozó ikon kiválasztása meg nem történik; - a BEÁLLÍTÁSOK menüjén keresztül történő kiválasztásával (lásd 13.5 fejt.).

Megjegyzés: a két gomb (C-2 ábra és C-3 ábra) egyidejű benyomásával mind a 3 hegesztőpisztoly beállításának megjelenítése elérhető.

Az optimális hegesztések megvalósításához a hegesztőpisztoly, huzalelőtölés és alapanyag helyes kombinációjának alkalmazása javasolt. Lásd 3. táblázat (3. TÁBL.).

## 8. A HEGESZTŐPISZTOLY GOMB ELLENŐRZÉSE

### 8.1 A hegesztőpisztoly gomb ellenőrzési módjának beállítása (L-9 ábra)

A paraméterek beállítási menüjéhez való hozzáféréshez nyomja be a szabályozógombot (B-5 ábra) legalább 3 másodpercig.

### 8.2 A hegesztőpisztoly gomb ellenőrzési módja

A hegesztőpisztoly gomb 4 különböző ellenőrzési módját lehet beállítani:

#### 2T üzemmód



A hegesztés a hegesztőpisztoly gombjának benyomásával kezdődik és a gomb kiengedésével végződik.

#### 4T üzemmód



A hegesztés a hegesztőpisztoly gombjának benyomásával és kiengedésével kezdődik és csak akkor fejeződik be, amikor azt másodszor is benyomják majd kiengedik. Ez a módozat hasznos hosszú ideig tartó hegesztéseknél.

#### 4T Bi-Level üzemmód



A hegesztés a hegesztőpisztoly gombjának benyomásával és kiengedésével kezdődik. Minden egyes benyomásnál/kiengedésnél átmenet történik az ( $I_1$ , jel) áramról az ( $I_2$ , jel) áramra és vissza. Ez csak akkor fejeződik be, amikor a hegesztőpisztoly gombját egy bizonyos előre meghatározott időre benyomják.

#### Ponthegeztő üzemmód



Lehetővé teszi a MIG/MAG ponthegeztések végrehajtását a hegesztés időtartamának ellenőrzésével

### 9. HEGESZTÉS G.R.A.-VAL (csak a 270A-s változatnál).

A hegesztőgép automatikusan felismeri a G.R.A. jelenlétét. A kijelzőn megjelenik a  jel. A hegesztőpisztoly gombjának első benyomására a G.R.A. aktiválódik. A

G.R.A. működését ki lehet kapcsolni a 12. fejt.-ben feltüntetett utasítások követése útján. Ebben az esetben a kijelzőn megjelenik a  jel.

## 10. MMA HEGESZTÉS: AZ ELJÁRÁS LEÍRÁSA

### 10.1 ÁLTALÁNOS ELVEK

- A felhasznált elektródák csomagolásán a gyártó által feltüntetett előírások elolvasása elengedhetetlen, amelyek az elektróda helyes polaritását és a vonatkozó optimális áramot jelölik.
- A hegesztőáramot a felhasznált elektróda átmérője és azon illesztés típusa függvényében kell beállítani, amelyet el szeretne készíteni; tájékoztatás címén a különféle elektróda átmérőkhöz alkalmazható áramok az alábbiak:



Ø Elektroda (mm)	Hegesztőáram (A)	
	Min.	Max.
1.6	30	50
2.0	40	80
2.5	60	110
3.2	90	140
4.0	120	180
5.0	170	250
6.0	230	270

- Vegye figyelembe, hogy azonos elektroda átmérő esetén magas áramértékeket kell használni a síkban történő hegesztésekhez, míg függőleges vagy fej feletti hegesztéseknél alacsonyabb áramokat kell alkalmazni.
- A hegesztett illesztés mechanikai tulajdonságai meghatározottak, a kiválasztott áramerősségen, az egyéb olyan hegesztési paramétereken kívül, mint az ív hosszúsága, a végrehajtási sebesség és pozíció, az elektrodák átmérője és minősége (a helyes tárolás érdekében tartsa az elektrodákat nedvességtől távol, védve az adott csomagolásban vagy tartóban).

#### FIGYELEM:

**Az elektrodák bevonatának márkája, típusa és vastagsága alapján az ív instabilitásai tapasztalhatóak az elektroda összetételéből eredően.**

## 10.2 ELJÁRÁS

- A fejpajzsot az ARCA ELÉ tartva dörzsölje az elektroda hegyét a hegesztendő munkadarabhoz egy olyan mozdulattal végezve, mintha egy gyufát kellene meggyújtania; ez a leghelyesebb módszer az ív gyújtásához.
- **FIGYELEM: NE ÜTÖGESSZE az elektrodát a munkadarabhoz; a bevonat sérülése következhet be, amely megnehezíti az ivgyújtást.**
- Amint meggyulladt az ív, próbáljon megtartani a munkadarabtól a felhasznált elektroda átmérőjével azonos távolságot és azt lehetőleg állandóan megtartani a hegesztés folyamán; emlékezzon arra, hogy az elektrodának az előrehaladás irányával bezárt dőlésszöge körülbelül 20-30 fok legyen.
- A hegesztővarrat végén vigye az elektroda végét kissé hátra az előrehaladás irányához képest, a végkráter fölé a kitöltés elvégzéséhez, majd gyorsan emelje fel az elektrodát az ömledékfördőből az ív kialakításának eléréséhez (A hegesztővarrat megjelenési formái - ABRA M).

## 10.3 MMA üzemmód beállítása (L-10 ábra)

A felhasználó személyre szabhatja a következő hegesztési paramétereket (L-11 ábra):

- **I<sub>2</sub>** : Amperben mért hegesztőáram.

#### HOT START

- **HOT START** : A kezdeti túláramot "HOT START" jelenti valamint jelzi a kijelzőn a százalékos növekedést a kiválasztott hegesztőáram értékéhez képest. Ez a szabályozás javítja az indítást.

#### ARC FORCE

- **ARC FORCE** : Az "ARC-FORCE" dinamikus túláramot jelenti valamint jelzi a kijelzőn a százalékos növekedést az előre kiválasztott hegesztőáram értékéhez képest. Ez a szabályozás javítja a hegesztés folytonosságát, megakadályozza az elektroda munkadarabhoz való letapadását és lehetővé teszi különféle típusú elektrodák használatát.

## VRD

- **VRD** : ON/OFF; lehetővé teszi az üresjárású kimeneti feszültséget csökkentő készülék aktiválását vagy kikapcsolását (ON vagy OFF szabályozás). A VRD aktiválásával a kezelő biztonságra van kényszerítve, amikor a hegesztőgépet be van kapcsolva, de a hegesztés folyamata alatt nem.

A kijelző bal oldalán kerülnek megjelenítésre a hegesztés valós értékei (hegesztőáram, hegesztőfeszültség és a javasolt elektroda átmérője).

## 11. TIG DC HEGESZTÉS: AZ ELJÁRÁS LEÍRÁSA

### 11.1 ÁLTALÁNOS ELVEK

A TIG DC hegesztés alkalmas minden alacsony ötvözetű és magas ötvözetű szénacélra valamint olyan nehézfémekre, mint a réz, nikkel, titánium és azok ötvözetei (N ÁBRA). A TIG DC hegesztésnél a (-) pólusnál általában 2%-ban cériumtartalmú elektroda (szürke színű sáv) használatos. Tengelyirányban csiszolókoronggal le kell hegyezni a volfrámelektrodát, lásd O ÁBRA, ügyelve arra, hogy a hegye tökéletesen koncentrikus legyen az ív elhajlásának elkerülése érdekében. Fontos a csiszolás elvégzése az elektroda hosszának irányában. Ezt a műveletet időszakonként el kell végezni az elektroda alkalmazásának és elhasználódásának függvényében, vagy amikor az esetleg beszennyeződött, megrozsdásodott vagy azt nem helyesen alkalmazták. A jó hegesztéshez nélkülözhetetlen a helyes átmérőjű elektroda alkalmazása a helyes árammal együtt, lásd táblázat (6. TÁBL.). Az elektroda rendes kinyúlása a kerámia fúvókából 2-3 mm, amely elérheti a 8 mm-t a sarokhegesztések esetén.

A hegesztés az illesztési hézag széleinek összeolvasztásával jön létre. A megfelelően előkészített, kis vastagságokhoz (kb. 1 mm-ig) nem szükséges hozaganyag (P ÁBRA). Nagyobb vastagságokhoz ugyanolyan alapanyag-összetételű és megfelelő átmérőjű pálcák szükségesek, a szélek alkalmas előkészítésével (Q ÁBRA). A hegesztés jó kimenetele érdekében fontos az, hogy a munkadarabok gondosan legyenek tisztítva és rozsdától, olajtól, zsiroktól, oldószerektől stb. mentesek legyenek.

### 11.2 ELJÁRÁS (LIFT GYÚJTÁS)

- A B-5 szabályozógomb segítségével állítsa be a hegesztőáramot a kívánt értékre; A hegesztés folyamán igazítsa az áramot a szükséges, reális hőbevitelhez.
- Ellenőrizze a gáz helyes áramlását. Az elektromos ív gyújtása a volfram elektrodának a hegesztendő munkadarabbal való érintkezése és az attól való eltávolítása útján valósul meg. Ez a gyújtási módzat kevesebb elektromos-besugárzást okoz és a minimálisra csökkenti a volfram beagyazódásait és az elektroda elhasználódását.
- Támassza az elektroda hegyét a munkadarabra és enyhén nyomja rá.
- Azonnal emelje fel az elektrodát 2-3 mm-rel, megvalósítva ezzel az ivgyújtást.
- A hegesztőgép kezdetben csökkentett áramot bocsát ki. Néhány pillanat eltelte után a beállított hegesztőáramot bocsátja ki.
- A hegesztés megszakításához gyorsan emelje fel az elektrodát a munkadarabról.

### 11.3 TFT KIJELZŐ TIG ÜZEMMÓDBAN (L-12 ábra)

A kijelző felső részében kerülnek megjelenítésre a hegesztés valós értékei (hegesztőáram és -feszültség).

## 12. RIASZTÁS JELZÉSEK (7. TÁBL.)

A visszaállítás automatikus a riasztás okának megszűnése után.

Riasztási üzenetek, amelyek megjelenhetnek a kijelzőn:

LEÍRÁS
Termikus védelem riasztás
Túlfeszültség/feszültségcsökkenés riasztás
Segédfeszültség riasztás
Hegesztés alatti túláram riasztás
Hegesztőpisztolyban rövidzárlat riasztás
Huzalelőtölés anomália riasztás
Off-line riasztás
Line-error riasztás
Hűtőegység riasztás

A hegesztőgép kikapcsolásakor néhány másodpercig megjelenhet a Túlfeszültség/feszültségcsökkenés riasztás kijelzése.

## 13. BEÁLLÍTÁSOK MENÜ (L-13 ábra)

### 13.1 ÜZEMMÓD MENÜ (L-14 ábra)

Lehetővé teszi a választást MIG-MAG üzemmódban az alábbi megjelenítések között:

- : minden paraméter megjelenítésre kerül a fentiekben leírtak szerint.
  - : L-17 ábra. Ebben az üzemmódban megjelenik a hegesztendő munkadarab és a hegesztési varrat formája. A C-6 gomb benyomásával hozzá lehet fűzni az összes többi paraméterhez.
- Az „EASY” üzemmódban nem lehetséges a KÉZI MIG és PoP üzemmódban történő hegesztés.

### 13.2 SET UP MENÜ (L-15 ábra)

Lehetővé teszi az alábbi beállításokat:

- : nyelv.
- : pontos idő és dátum.
- : metrikus vagy angolszász mértékegységek.

### 13.2.1 FUNKCIÓBLOKK

A setup ikon kiválasztását követően egyszerre nyomja be a huzal előtölés (C-2) és a gáz kieresztés (C-3) gombokat, majd ezután erősítse meg a többfunkciós szabályozógomb (C-5) benyomásával. A megjelenő képernyő tartalmazza az ikont, amely kiválasztásával lehetővé válik 3 különböző funkcióblokk szint

beállítása:

- : semmilyen védelem; lehet navigálni, beállítani és módosítani minden hegesztési paramétert.
- : közepes védelem; csak az alapvető hegesztési paramétereket lehet módosítani.
- : maximális védelem; semmilyen paramétert nem lehet módosítani.

### 13.3 SZERVÍZ MENÜ (L-16 ábra)

Információk beszerzését teszi lehetővé a hegesztőgép állapotára vonatkozóan.

#### 13.3.1 INFÓ MENÜ

- : a hegesztőgép üzemelési napjainak (DDDD), óráinak (HH) és perceinek (mm) száma.
- : a hegesztőgép megmunkálási napjainak (DDDD), óráinak (HH) és perceinek (mm) száma.
- : riasztási lista.

#### 13.3.2 FIRMWARE MENÜ

- : lehetővé teszi a hegesztőgép szoftver frissítését USB kulcs használatával.
- : lehetővé teszi a hegesztőgép visszaállítását a kiindulási feltételekhez.
- : telepített szoftververziók.

#### 13.3.3 JELENTÉS MENÜ

Lehetővé teszi egy jelentés generálását és elmentését egy USB kulcsra. A jelentés a hegesztőgép állapotára vonatkozó, különféle információkat tartalmazza (Telepített szoftverek, élettartam/megmunkálási órák, riasztások, beállított hegesztési eljárás, stb.).

#### 13.3.4 KALIBRÁLÁS

A szervíz ikon kiválasztását követően egyszerre nyomja be a huzal előtölés (C-2) és a gáz kieresztés (C-3) gombokat, majd ezután erősítse meg a többfunkciós szabályozógomb (C-5) benyomásával. A megjelenő képernyő tartalmazza az ikont, amely kiválasztásával lehetővé válik a hegesztőgép kalibrálása oly módon,



hogy az megfeleljen az EN 50504 szabványnak.

### 13.4 AQUA MENÜ

Lehetővé teszi a G.R.A. működésének aktiválását / kikapcsolását .







### 13.5 T1, T2, T3 hegesztőpisztoly beállítási menü (csak 3 hegesztőpisztolyos változatnál)

- ikon kiválasztását követően megjelenik egy ablak, amelyben a 3 hegesztőpisztoly ikonjai vannak feltüntetve (3. Tábl.):
- : T1 hegesztőpisztoly

-  : T2 hegesztőpisztoly
-  : T3 hegesztőpisztoly

### 13.6 JOBS MENÜ (L-18 ábra)

Lehetővé teszi:

-  : egy munka elmentését a hegesztőgép belső memóriájába.
-  : egy előzőleg elmentett munka letöltését.
-  : egy előzőleg elmentett munka törlését.
-  : munkák importálását USB eszközről.
-  : munkák exportálását USB eszközre.
-  : lehetővé teszi a hegesztési paraméterek regisztrálását az USB eszközre.

## 14. KARBANTARTÁS



**FIGYELEM! A KARBANTARTÁSI MŰVELETEK VÉGREHAJTÁSA ELŐTT ELLENŐRIZNI KELL, HOGY A HEGESZTŐGÉP KI VAN E KAPCSOLVA ÉS KAPCSOLATA AZ ÁRAMELLÁTÁSI HÁLÓZATTAL MEGSZAKÍTOTT.**

### 14.1 SZOKÁSOS KARBANTARTÁS: A SZOKÁSOS KARBANTARTÁS MŰVELETEIT VÉGREHAJTHATJA A HEGESZTŐGÉP KEZELŐJE

#### 14.1.1 FÁKLYA KARBANTARTÁS

- Kerülje a fáklya és kábelének meleg felületekre tételét; az ugyanis a szigetelőanyagok olvadását idézné elő megakadályozván annak működését
- Meghatározott időközönként ellenőrizze a csővezetékek és gázvezetékek állapotát.
- Párosítsa össze megfelelően az elektródrögzitő csipeszeket és a csipesztartó befogatókmányt a kiválasztott elektród átmérőjével, a túlmelegedés illetve a nem megfelelő gázmegoszlás és helytelen működés elkerülése érdekében,
- Minden használat előtt ellenőrizze az elhasználódás mértékét és a fáklya szélső részeinek helyes összeillesztését: porlasztófej, elektród, elektródfogó csipesz, gáz diffuzor.

#### 14.1.2 Huzal tápvezetéke

- Gyakorta ellenőrizni kell a huzalvontató görgőinek kopási állapotát, időszakonként el kell távolítani a vontató területén képződött fémport (görgők és kimenő/bemenő huzalvezető).

#### 14.2 RENDKÍVÜLI KARBANTARTÁS

**A RENDKÍVÜLI KARBANTARTÁS MŰVELETEIT KIZÁRÓLAG TAPASZTALT VAGY ELEKTROMECHANIKAI SZAKTERÜLETEN SZAKKÉPZETT SZEMÉLY HAJTHATJA VÉGRE, AZ IEC/EN 60974-4 MŰSZAKI SZABVÁNY BETARTÁSA MELLETT.**



**FIGYELEM! A HEGESZTŐGÉP PANELJEINEK ELMOZDÍTÁSA, ÉS A GÉP BELSEJÉBE VALÓ BELÉPÉST MEGELŐZŐEN ELLENŐRIZNI KELL HOGY A HEGESZTŐGÉP KIKAPCSOLT ÁLLAPOTBAN VAN E, ÉS KAPCSOLATA AZ ÁRAMELLÁTÁSI HÁLÓZATTAL MEGSZAKÍTOTT.**

**A feszültség alatt lévő hegesztőgépen belüli esetleges ellenőrzések súlyos áramütést okozhatnak, melyet a feszültség alatt álló alkatrészekkel való közvetlen kapcsolat eredményez, és/ vagy sérüléseket, melyek a mozgásban lévő szervekkel való közvetlen kapcsolat következtében keletkeznek.**

- Időszakonként, a használatról, és a környezet porosságától függően ellenőrizni kell a hegesztőgép belsejét, és eltávolítani a transzformátorra rakódott port, száraz sűrített levegő- sugár (max. 10 bahr) segítségével.
  - El kell kerülni a sűrített levegősugarak irányítását az elektronikus kártyák felé; ez utóbbiak esetleges tisztítását nagyon puha kefével, vagy megfelelő oldószerekkel kell végezni.
  - Alkalmanként ellenőrizni kell, hogy az elektromos kapcsolások jól összeszorítottak-e, valamint azt, hogy a kábelezések nem okoznak-e kárt a szigetelésben.
  - Fentemlített műveletek befejezésekor a rögzítőcsavarok teljes megszorításával vissza kell szerelni a hegesztőgép paneljeit.
  - Maximálisan kerülni kell a nyitott hegesztőgéppel való hegesztési műveletek végrehajtását.
  - A karbantartás vagy a javítás elvégzése után állítsa vissza a bekötéseket és a kábelezéseket az eredeti állapotukba, vigyázva arra, hogy azok ne érintkezzenek mozgásban lévő részekkel vagy olyan elemekkel, amelyek magas hőmérsékletre melegedhetnek fel. Bilincseljen át minden vezetékét az eredeti állapotuk szerint, vigyázva arra, hogy jól elkülönítse a nagyfeszültségű primer csatlakozásokat az alacsony feszültségű szekunder csatlakozásoktól.
- Használja fel az összes eredeti alátétgyűrűt és csavart a burkolat visszazárásához.

## 15. MEGHIBÁSODÁSOK KERESÉSE (7. TÁBL.)

**NEM KIELÉGÍTŐ MŰKÖDÉS ESETÉN, MIELŐTT SZISZTEMATIKUS FELÜLVIZSGÁLTATBA KEZDENÉNEK VAGY SZERVIZHEZ FORDULNÁNAK, ELLENŐRIZNI KELL A KÖVETKEZŐKET:**

- Azt, hogy amikor a főkapcsoló "ON" állásban van, meggyullad-e a megfelelő lámpa, ellenkező esetben a meghibásodás oka általában az áramellátási vezetékben található (kábelek, villásdugó és/vagy csatlakozó, olvadóbiztosítékok stb.).
- Ne lépjen fel olyan riasztás, amely a termikus biztonság, túlfeszültség vagy feszültségvesztés, vagy rövidzárlat védelmének beavatkozását jelzi.
- Meg kell győződni a nominális szakaszosság arányának ellenőrzöttességéről; hővédelmi szabályozás beavatkozása esetén meg kell várni a hegesztőgép teljes kihűlését, ellenőrizni kell a szellőző-berendezés működőképességét.
- Ellenőrizni kell a tápvezetékek feszültségét: ha az érték túlságosan magas vagy túlságosan alacsony a hegesztőgép blokkolt állapotban marad.
- Ellenőrizni kell, hogy nincs-e rövidzárlat a hegesztőgép végződésénél: amennyiben igen, meg kell szüntetni annak okát.
- Ellenőrizni kell a hegesztési áramkör kapcsolásainak pontosságát, különösen azt, hogy a földelési kábel fogója valóban össze van-e kapcsolva a munkadarabbal, és hogy nem ékelődtek-e kapcsolat közé szigetelő anyagok (pl. festékek).
- Az alkalmazott védelmi gáznak megfelelő minőségűnek és mennyiségűnek kell lennie.

	pag.		pag.
1. MĂSURI GENERALE DE SIGURANȚĂ ÎN CAZUL SUDURII CU ARC .....	75	7.1.1 Setarea parametrilor cu spool gun (doar versiunea cu un singur pistol).....	79
2. INTRODUCERE ȘI DESCRIERE GENERALĂ.....	76	7.2 Funcționarea în modalitatea sinergică.....	79
2.1 PRINCIPALELE CARACTERISTICI .....	76	7.2.1 Modalitatea ATC (Advanced Thermal Control).....	79
2.2 ACCESORII DE SERIE .....	76	7.2.2 Utilizarea spool gun (doar versiunea cu un singur pistol).....	79
2.3 ACCESORII LA CERERE .....	76	7.3 Funcționarea în modalitatea AB Pulse .....	79
3. DATE TEHNICE .....	76	7.4 Funcționarea în modalitatea AB PoP (PULSE on PULSE).....	79
3.1 PLACĂ INDICATOARE .....	76	7.5 Funcționarea în modalitatea ROOT MIG .....	79
3.2 ALTE DATE TEHNICE:.....	77	7.6 Setare pistol T1, T2, T3 (doar versiunea cu 3 pistolete).....	79
4. DESCRIEREA APARATULUI DE SUDURĂ .....	77	8. CONTROLUL BUTONULUI PISTOLETULUI .....	79
4.1. DISPOZITIVE DE CONTROL, REGLARE ȘI CONECTARE.....	77	8.1 Setarea modalității de control al butonului pistolului (Fig. L-9).....	79
4.1.1 APARAT DE SUDURĂ (Fig. B).....	77	8.2 Modalitatea de control a butonului pistolului.....	79
4.1.2 PANOUL DE CONTROL AL APARATULUI DE SUDURĂ (Fig. C) .....	77	9. SUDURĂ CU G.R.A. (doar pentru versiunea de 270A).....	79
5. INSTALAREA.....	77	10. SUDURĂ MMA: DESCRIEREA PROCEDURII .....	79
5.1 AMPLASAREA APARATULUI DE SUDURĂ.....	77	10.1 PRINCIPII GENERALE .....	79
5.2 CONECTAREA LA REȚEAUA DE ALIMENTARE.....	77	10.2 PROCEDURA.....	79
5.2.1 Ștecherul și priza.....	77	10.3 Setare modalitate MMA (Fig. L-10).....	80
5.3 CONECTĂRILE CIRCUITULUI DE SUDURĂ .....	77	11. SUDURĂ TIG DC: DESCRIEREA PROCEDURII .....	80
5.3.1 Recomandări.....	77	11.1 PRINCIPII GENERALE.....	80
5.3.2 CONECTĂRILE CIRCUITULUI DE SUDURĂ ÎN MODALITATEA MIG-MAG .....	77	11.2 PROCEDURA (AMORSARE LIFT).....	80
5.3.2.1 Conectarea la butelia de gaz (dacă este utilizată) .....	77	11.3 DISPLAY TFT ÎN MODALITATEA TIG (Fig. L-12).....	80
5.3.2.2 Conectarea cablului de retur al curentului de sudură.....	77	12. SEMNALIZĂRI DE ALARMĂ (TAB. 7).....	80
5.3.2.3 Pistol (Fig. B).....	77	13. MENU SETĂRI (Fig. L-13).....	80
5.3.2.4 Spool Gun (doar versiunea cu un singur pistol) (Fig. B).....	77	13.1 MENU MODE (Fig. L-14).....	80
5.3.3 CONECTĂRILE CIRCUITULUI DE SUDURĂ ÎN MODALITATEA TIG.....	77	13.2 MENU SET UP (Fig. L-15).....	80
5.3.3.1 Conectarea la butelia de gaz .....	77	13.2.1 BLOCARE FUNCȚII .....	80
5.3.3.2 Conectarea cablului de retur al curentului de sudură.....	77	13.3 MENU SERVICE (Fig. L-16).....	80
5.3.3.3 Pistol .....	77	13.3.1 MENU INFO .....	80
5.3.4 CONECTĂRILE CIRCUITULUI DE SUDURĂ ÎN MODALITATEA MMA .....	77	13.3.2 MENU FIRMWARE .....	80
5.3.4.1 Conectare cablu de sudură clește-portelected .....	78	13.3.3 MENU REPORT .....	80
5.3.4.2 Conectarea cablului de retur al curentului de sudură.....	78	13.3.4 CALIBRAREA.....	80
5.4 ÎNCĂRCARE BOBINĂ SĂRMĂ (Fig. G, G1, G2).....	78	13.4 MENU AQUA .....	80
5.5 ÎNLOCUIREA TECII DISPOZITIVULUI DE GHIDARE A SĂRMEI ÎN PISTOLET (FIG. H).....	78	13.5 Meniu setare pistol T1, T2, T3 (doar versiunea cu 3 pistolete).....	80
5.5.1 Teacă în spirală pentru sârme de oțel .....	78	13.6 MENU JOBS (Fig. L-18).....	80
5.5.2 Teacă din material sintetic pentru sârme din aluminiu.....	78	14. ÎNTREȚINERE.....	80
5.6 ÎNCĂRCARE BOBINĂ SĂRMĂ PE SPOOL GUN (doar versiunea cu un singur pistol) (Fig. I) .....	78	14.1 ÎNTREȚINERE OBIȘNUIȚĂ .....	80
6. SUDURĂ MIG-MAG: DESCRIEREA PROCEDURII.....	78	14.1.1 ÎNTREȚINEREA PISTOLETULUI DE SUDURĂ .....	80
6.1 SHORT ARC (ARC SCURT) .....	78	14.1.2 Alimentatorul de sârmă .....	81
6.2 MODALITATEA DE TRANSFER AB PULSE (ARC PULSAT).....	78	14.2 ÎNTREȚINEREA SPECIALĂ.....	81
6.3 MODALITATEA DE TRANSFER CU ARC RECE (ROOT MIG).....	78	15. DEPISTAREA DEFECTELOR (TAB. 7).....	81
7. MODALITATE DE FUNCȚIONARE MIG-MAG.....	78		
7.1 Funcționarea în modalitatea manuală .....	78		

#### APARAT DE SUDURĂ CU FIR CONTINUU PENTRU SUDURĂ CU ARC MIG-MAG ȘI FLUX, TIG, MMA PREVĂZUTE PENTRU UZ PROFESIONAL ȘI INDUSTRIAL. Notă: În textul următor se va folosi termenul „aparat de sudură”.

#### 1. MĂSURI GENERALE DE SIGURANȚĂ ÎN CAZUL SUDURII CU ARC

Operatorul trebuie să fie destul de instruit pentru folosirea în siguranță a aparatului și informat asupra riscurilor care pot proveni din sudura cu arc, asupra măsurilor de protecție corespunzătoare și asupra măsurilor de urgență. (Consultați, de asemenea, norma „EN 60974-9: Echipament pentru sudare cu arc. Partea 9: Instalare și utilizare”).



- Evitați contactul direct cu circuitul de sudură; tensiunea în gol transmisă de generator poate fi periculoasă în anumite cazuri.
- Conectarea cablurilor de sudură, operațiile de control precum și reparațiile trebuie efectuate cu aparatul de sudură oprit și deconectat de la rețeaua de alimentare.
- Opriti aparatul de sudură și deconectați-l de la rețeaua de alimentare înainte de a înlocui componentele pistolului de sudură predispuse la uzură.
- Realizați instalația electrică corespunzător normelor și legilor în vigoare referitor la prevenirea accidentelor de muncă.
- Aparatul de sudură trebuie să fie conectat numai la un sistem de alimentare cu conductor de nul legat la pământ.
- Asigurați-vă că priza de alimentare este corect conectată la pământarea de protecție.
- Nu folosiți aparatul de sudură în medii cu umiditate, igrasie sau sub ploaie.
- Nu folosiți cabluri cu izolare deteriorată sau cu conectoare slăbite.



- Nu sudați containere, recipiente sau tubulaturi care conțin sau care au conținut produse inflamabile lichide sau gazoase.
- Evitați operarea aparatului pe materiale curățate cu solvenți clorurați sau în vecinătatea substanțelor de acest gen.
- Nu sudați pe recipiente sub presiune.
- Îndepărtați de zona de lucru toate substanțele inflamabile (de exemplu lemn, hârtie, carne, etc.).
- Asigurați-vă că există un schimb de aer adecvat sau alte mijloace capabile să elimine gazele de sudură din vecinătatea arcului; este necesară o abordare sistematică pentru a evalua limitele de expunere la gazele de sudură în funcție de compoziția lor, concentrația și durata expunerii respective.
- Păstrați butelia departe de surse de căldură, inclusiv iradiația solară (dacă este utilizată).



- Efectuați o izolare electrică adecvată față de pistol, piesa în lucru și față de alte părți metalice legate la pământ, situate în apropiere (accessibile). Acest lucru se obține în mod normal prin protejarea cu măști și încălțăminte, măști și îmbrăcăminte adecvate acestui scop și prin utilizarea de platforme sau de covorașe izolate.
- Protejați-vă întotdeauna ochii cu filtre conforme cu UNI EN 169 sau cu UNI EN 379 montate pe măști sau pe căști conforme cu UNI EN 175. Folosiți îmbrăcăminte ignifugă de protecție adecvată (conformă cu UNI EN 11611) și mănuși de sudură (conforme cu UNI EN 12477) și evitați expunerea epidermei la razele ultraviolete și infraroșii produse de arc; protecția trebuie să fie extinsă și la alte persoane din apropierea arcului prin intermediul ecranelor de protecție sau a perdelelor nereflectorizante.
- Zgomot: Dacă, din cauza operațiilor de sudură deosebit de intensive, se constată un nivel de expunere personală zilnică (LEPd) egală sau mai mare de 85 dB(A), este obligatorie folosirea unor echipamente adecvate de protecție individuală (Tab. 1).



- Trecerea curentului de sudură provoacă apariția unor câmpuri electromagnetice (EMF) localizate în jurul circuitului de sudură. Câmpurile electromagnetice pot avea interferențe cu unele aparate medicale (ex. Pace-maker, respiratoare, proteze metalice etc.). Trebuie luate măsuri de protecție adecvate față de persoanele purtătoare ale acestor aparate. De exemplu, trebuie interzis accesul în zona de folosire a aparatului de sudură. Acest aparat de sudură corespunde standardelor tehnice de produs pentru folosirea exclusivă în medii industriale în scop profesional. Nu este asigurată corespondența cu limitele de bază referitoare la expunerea umană la câmpurile electromagnetice în mediul casnic.

Operatorul trebuie să folosească următoarele proceduri pentru a reduce expunerea la câmpurile electromagnetice:

- Să fixeze împreună, cât mai aproape posibil, cele două cabluri de sudură.
- Să mențină capul și trunchiul corpului cât mai departe posibil de circuitul de sudură.
- Să nu înfășoare niciodată cablurile de sudură în jurul corpului.
- Să nu sudeze cu corpul în mijlocul circuitului de sudură. Să țină ambele cabluri de aceeași parte a corpului.
- Să conecteze cablul de întoarcere al curentului de sudură la piesa de sudat, cât mai aproape posibil de îmbinarea ce se execută.
- Să nu sudeze aproape, așezați sau sprijiniți de aparatul de sudură (distanța minimă: 50cm).

- Să nu lase obiecte feromagnetice în apropierea circuitului de sudură.
- Distanța minimă  $d=20\text{cm}$  (Fig. R).



**- Aparat de clasă A:**

Acest aparat de sudură corespunde cerințelor standardului tehnic de produs pentru folosirea exclusivă în medii industriale și în scop profesional. Nu este asigurată corespondența cu compatibilitatea electromagnetică în clădirile de locuințe și în cele conectate direct la o rețea de alimentare de joasă tensiune care alimentează clădirile pentru uzul casnic.



**MĂSURI DE PRECAUȚIE SUPLIMENTARE**

**- OPERAȚIILE DE SUDARE:**

- în medii cu risc ridicat de electrocutare;
  - în spații îngrădite;
  - în prezența materialelor inflamabile sau explozive .
- TREBUIE să fie evaluate preventiv de către un "responsabil expert" și să fie efectuate întotdeauna în prezența altor persoane calificate pentru intervenții în caz de urgență.
- TREBUIE să fie adoptate mijloacele tehnice de protecție descrise la 7.10; A.8; A.10 din norma „EN 60974-9: Echipament pentru sudare cu arc. Partea 9: Instalare și utilizare”.
- TREBUIE să fie interzisă sudura în timp ce aparatul de sudură sau alimentatorul de sârmă este susținut de operator (de exemplu, prin intermediul unor curele).
  - TREBUIE să fie interzisă sudura cu operatorul situat la înălțime față de sol, în afară de cazul în care se folosesc platforme de siguranță.
  - TENSIUNE ÎNTRE PORTELECTROZI SAU PISTOLETE DE SUDURĂ: dacă se lucrează cu mai multe aparate de sudură la o singură piesă sau la mai multe piese conectate electric se poate crea o sumă periculoasă de tensiuni în gol între doi portelectrozi sau pistolete de sudură diferite, atingând o valoare care poate fi dublul limitei admise.
- Este necesar ca un coordonator experimentat să efectueze măsurarea cu instrumente corespunzătoare pentru a determina dacă există un risc și să poată lua măsuri de protecție adecvate după cum se arată la punctul 7.9 din norma „EN 60974-9: Echipament pentru sudare cu arc. Partea 9: Instalare și utilizare”.
- Utilizarea aparatului de sudură trebuie să fie limitat doar la un operator.
  - Operatorul trebuie să deconecteze de la aparat cablul cu cleștele port-electrod după ce s-a terminat sudura MMA.
  - Zona din jurul aparatului trebuie să fie interzisă terților. De asemenea, nu trebuie lăsată nesupravegheată.
  - Pistoletele care nu se folosesc trebuie păstrate în locașul lor.



**ALTE RISCURI**

- RĂSTURNARE: poziționați aparatul de sudură pe o suprafață orizontală corespunzătoare greutății acestuia; în caz contrar (de ex. podele înclinate, nenetede, etc.) există pericolul răsturnării aparatului.
- FOLOSIRE IMPROPRIE: utilizarea aparatului de sudură în scopuri diferite față de cel pentru care a fost destinat (de ex. decongelarea tubulaturilor din rețeaua hidrică) este periculoasă.
- FOLOSIRE IMPROPRIE: este periculoasă folosirea aparatului de sudură de mai mult de un operator în același timp.
- DEPLASAREA APARATULUI DE SUDURĂ: asigurați întotdeauna butelia de gaz cu mijloace potrivite pentru a împiedica căderile accidentale (dacă este utilizată).
- Se interzice folosirea mânerului ca mijloc de susținere a aparatului de sudură.



Protecțiile și părțile mobile ale carcasei aparatului de sudură și ale alimentatorului cu sârmă trebuie să fie corect poziționate înainte de a conecta aparatul de sudură la rețeaua de alimentare.



**ATENȚIE!** Orice intervenție manuală asupra părților în mișcare ale alimentatorului cu sârmă, ca de exemplu:

- înlocuirea rotelor și/ sau a dispozitivului de avans al sârmei;
- introducerea sârmei în role;
- încărcarea bobinei cu sârmă;
- curățarea rotelor, a angrenajelor și a zonei aflate sub acestea;
- ungerea angrenajelor.

**TREBUIE SĂ FIE EFECTUATĂ NUMAI CÂND APARATUL DE SUDURĂ ESTE OPRIT ȘI DECONECTAT LA REȚEAUA DE ALIMENTARE.**

**2. INTRODUCERE ȘI DESCRIERE GENERALĂ**

Acest aparat de sudură este o sursă de curent pentru sudura cu arc, realizat special pentru sudura MAG a oțelului carbon sau slab aliat cu gaz de protecție CO<sub>2</sub> sau amestecuri Argon/CO<sub>2</sub> utilizând sârme electrod pline sau cu miez (tubulare). De asemenea, este adecvat pentru sudura MIG a oțelurilor inoxidabile cu gaz Argon + 1-2% oxigen, a aluminiului și CuSi3, CuAl8 (brazură) cu gaz Argon, utilizând sârme electrod de analiză adecvată piesei de sudat.

Este deosebit de indicată pentru aplicații în tâmplăria ușoară și tinichigerie, pentru sudura tablelor zincate, high stress (cu limită de curgere ridicată), inox și aluminiu. Funcționarea SINERGIC asigură setarea rapidă și ușoară a parametrilor de sudură, garantând întotdeauna un control ridicat al arcului și al calității sudurii.

Aparatul de sudură este predispus pentru folosirea cu pistolul SPOOL GUN, utilizat pentru sudarea aluminiului și a oțelurilor atunci când între generator și piesa de sudat sunt distanțe lungi (doar versiunea cu un singur pistol).

Aparatul de sudură este indicat pentru sudura TIG în curent continuu (DC) cu amorsarea arcului prin contact (modalitatea LIFT ARC), potrivit pentru folosirea cu toate oțelurile (carbon, slab aliate și înalt aliate) și cu metalele grele (cupru, nichel, titan și aliajele lor) cu gaz de protecție Ar pur (99.9%) sau, pentru utilizări deosebite,

cu amestecuri Argon/Heliu. Este indicat și pentru sudura cu electrod MMA în curent continuu (DC) cu electrozi înveliți (rutilici, acizi, bazici).

**2.1 PRINCIPALELE CARACTERISTICI**

**MIG-MAG**

- Modalitate de funcționare:

- manual;
- sinergic;
- AB Pulse;
- AB PoP;
- Root Mig;
- Vizualizare pe display a vitezei sârmei, tensiunii și curentului de sudură.
- Selectare funcționare 2T, 4T, 4T Bi-level, Spot.
- Recunoaștere automată SPOOL GUN (doar versiunea cu un singur pistol) și PUSH PULL.
- Recunoaștere automată G.R.A grup răcire apă. (Doar versiunea R.A.).

**TIG**

- Amorsare LIFT.
- Vizualizare pe display TFT a tensiunii și curentului de sudură.

**MMA**

- Reglare arc force, hot start.
- Dispozitiv VRD.
- Protecție anti-stick.
- Vizualizare pe display TFT a tensiunii și curentului de sudură.

**ALTELE**

- Setare diferite limbi.
- Setare sistem metric sau anglo-saxon.
- Setare modalitate de vizualizare (standard sau easy).
- Posibilitatea de a calibra mașina (tensiune, curent, viteză sârmă).
- Posibilitatea de a memoriza, apela, importa și exporta programe personalizate.
- Posibilitatea de a înregistra lucrări de sudură.

**PROTECȚII**

- Protecție termostatică.
- Protecție împotriva scurtcircuitelor accidentale datorită contactului dintre pistol și masă.
- Protecție împotriva tensiunilor anormale (tensiune de alimentare prea ridicată sau prea scăzută).
- Protecție anti-stick (MMA).
- Protecție pentru presiunea insuficientă a circuitului de răcire cu apă a pistolului de sudură (Doar versiunea R.A.).

**2.2 ACCESORII DE SERIE**

- Pistol (doar versiunea cu un singur pistol).
- 3 Pistolete (doar versiunea cu 3 pistolete).
- Cablu de retur cu clește de masă.
- Suport pentru pistol.

**2.3 ACCESORII LA CERERE**

- Adaptor butelie argon.
- SPOOL GUN (doar versiunea cu un singur pistol).
- Mască heliomată.
- Kit Sudură MIG/MAG.
- Kit sudură MMA.
- Kit sudură TIG.
- Pistol PUSH PULL.
- Kit placă PUSH PULL.
- Grup răcire apă G.R.A. (doar pentru versiunea 270A).

**3. DATE TEHNICE**

**3.1 PLACĂ INDICATOARE**

Principalele date referitoare la utilizarea și randamentul aparatului de sudură sunt menționate pe placa indicatoare a acestuia cu următoarele semnificații:

**Fig. A**

- 1- Normă EUROPEANĂ de referință pentru siguranța și construcția aparatelor de sudură cu arc electric.
  - 2- Simbolul structurii interne a aparatului de sudură.
  - 3- Simbolul procedurii de sudură prevăzută.
  - 4- Simbolul S: indică faptul că se pot efectua operații de sudare într-un mediu cu risc de electrocutare ridicat (de ex. foarte aproape de mase metalice considerabile).
  - 5- Simbolul prizei de alimentare:
    - 1~ : tensiune alternativă monofazică;
    - 3~ : tensiune alternativă trifazică.
  - 6- Gradul de protecție a carcasei.
  - 7- Date caracteristice ale prizei de alimentare:
    - U<sub>1</sub> : Tensiunea alternativă și frecvența de alimentare a aparatului de sudură (limitele admise ±10%).
    - I<sub>1 max</sub> : Curent maxim absorbit din priză.
    - I<sub>1 eff</sub> : Curentul efectiv de alimentare.
  - 8- Randamentul circuitului de sudură:
    - U<sub>2</sub> : tensiune maximă în gol (circuit de sudură deschis).
    - I<sub>2</sub> : Curent și tensiune conform normelor, care pot fi transmise de aparatul de sudură în timpul sudurii.
    - X : Raportul de intermitență: indică perioada în care aparatul de sudură poate transmite curentul corespunzător (aceeași coloană). Se exprimă în % pe baza unui ciclu de 10 minute (de exemplu 60% = 6 minute de funcționare, 4 minute de staționare, ș.a.m.d.). În cazul în care se vor depăși parametrii de utilizare (de pe placa indicatoare, raportați la temperatura mediului ambiant de 40°C), intervine protecția termică a aparatului (aparatură rămâne în stand-by până când temperatura acestuia revine la valorile admise).
    - A/V-A/V : indică gama de reglare a curentului de sudură (minim - maxim) la tensiunea arcului corespunzătoare.
  - 9- Numărul de înregistrare pentru identificarea aparatului de sudură (indispensabil pentru asistența tehnică, solicitarea pieselor de schimb, identificarea originii produsului).
  - 10- : Valoarea siguranțelor cu temporizare prevăzute pentru protecție.
  - 11- Simboluri care se referă la normele de siguranță a căror semnificație este indicată în capitolul 1 „Măsuri de siguranță generale pentru sudura cu arc electric”.
- Observație: Exemplul de placă indicatoare prezentat este orientativ în ceea ce privește semnificația simbolurilor și a cifrelor; valorile exacte ale datelor tehnice ale aparatului de sudură achiziționat trebuie să fie indicate direct pe placa indicatoare a

aparaturii respectiv.

### 3.2 ALTE DATE TEHNICE:

- APARAT DE SUDURĂ: a se vedea tabelul 1 (TAB. 1)
  - PISTOLET MIG: a se vedea tabelul 2 (TAB. 2)
  - PISTOLET TIG: a se vedea tabelul 4 (TAB. 4)
  - CLEȘTE PORT-ELECTROD: a se vedea tabelul 5 (TAB. 5)
- Greutatea aparatului de sudură este menționată în tabelul 1 (TAB. 1).

## 4. DESCRIEREA APARATULUI DE SUDURĂ

### 4.1. DISPOZITIVE DE CONTROL, REGLARE ȘI CONECTARE

#### 4.1.1 APARAT DE SUDURĂ (Fig. B)





##### Pe partea anterioară:

- 1- Panoul de control (vezi descrierea);
- 2- Racord pistol și SPOOL GUN (doar versiunea cu un singur pistol);
- 3- Conector cablu comandă pistol PUSH PULL și SPOOL GUN (doar versiunea cu un singur pistol);
- 4- Priză rapidă pozitivă (+) pentru a conecta cablul de sudură;
- 5- Priză rapidă negativă (-) pentru a conecta cablul de sudură;
- 6- Cablu și bornă de retur la masă;
- 7- SPOOL GUN (opțional);
- 8- Cablu și pistol de sudură.
- 9- Conector retur (roșu) lichid de răcire (Doar versiunea R.A.).
- 10- Conector tur (albastru) lichid de răcire (Doar versiunea R.A.).
- 11- Dop rezervor lichid (Doar versiunea R.A.).

##### Pe partea posterioară:

- 12- Întrerupător general ON/OFF;
- 13- Cablu de alimentare;
- 14- Conectorul tubului pentru gaz de protecție pistol;
- 15- Siguranță fuzibilă protecție G.R.A. (doar versiunea R.A.);
- 16- Conectorul tubului pentru gaz de protecție pistol T1;
- 17- Conectorul tubului pentru gaz de protecție pistol T2;
- 18- Conectorul tubului pentru gaz de protecție pistol T3.

#### 4.1.2 PANOUL DE CONTROL AL APARATULUI DE SUDURĂ (Fig. C)

- 1- Display TFT.
- 2- Tasta de avansare manuală a sârmei. Permite avansarea sârmei în teaca pistolului fără a trebui să acționați butonul pistolului; este cu acțiune momentană, iar viteza de avansare este fixă.
- 3- Tasta de activare manuală a electrosupapei de gaz. Permite efluxul gazului (purjare conducte, reglare debit) fără a trebui să acționați butonul pistolului; o dată apăsată, electrosupapa rămâne activată pentru 10 de secunde sau până când este apăsată a doua oară.
- 4- Tastă multifuncțională:
  -  : acces la meniul principal;
  -  : activarea/dezactivarea parametrului de vizualizat pe ecranul de sudură;
- 5- Buton multifuncțional:
  - rotirea permite derularea diferitelor categorii de meniu;
  - dacă este apăsată, permite accesul la categoria selectată, rotirea permite modificarea valorii, dacă este apăsată din nou permite confirmarea valorii;
  - dacă este apăsată pentru cel puțin 3 secunde, permite setarea variabilelor în modalitate sinergică (tip de material, diametrul sârmei, tip de gaz, 2T, 4T, 4T bi-level, SPOT).
- 6- Tastă multifuncțională:
  -  : acces la parametrul de vizualizat pe ecranul de sudură;
  -  : revenire la meniul superior.
  -  : validare valori alese.
- 7- Port USB.

## 5. INSTALAREA



**ATENȚIE! EFECTUAȚI TOATE OPERAȚIILE DE INSTALARE ȘI CONECTARE ELECTRICĂ NUMAI CÂND APARATUL DE SUDURĂ ESTE OPRIT ȘI DECONECTAT DE LA REȚEAUA ALIMENTARE. LEGĂTURILE ELECTRICE TREBUIE SĂ FIE EFECTUATE NUMAI DE CĂTRE PERSONAL EXPERT SAU CALIFICAT.**

### PREGĂTIREA (Fig. D, D1, D2a-b)

Scoateți aparatul de sudură din ambalajul său și montați piesele aferente prezente în ambalaj.

### Asamblarea cablului de retur-clește Fig. E

### Asamblarea cablului de sudură-clește port-electrod FIG. F

Instalare G.R.A (Doar versiunea R.A.): consultați manualul de instrucțiuni din interiorul grupului de răcire.

### 5.1 AMPLASAREA APARATULUI DE SUDURĂ

Stabiliți locul de instalare a aparatului de sudură astfel încât să nu existe vreun obstacol în fața deschizăturii pentru intrarea și ieșirea aerului de răcire; în același timp, asigurați-vă că nu se aspiră praf conductiv, aburi corozivi, umiditate etc. Lăsați un spațiu liber de cel puțin 250 mm în jurul aparatului.



**ATENȚIE! Poziționați aparatul pe o suprafață plană corespunzătoare pentru a suporta greutatea acestuia și pentru a preveni răsturnarea sau deplasările periculoase ale aparatului.**

### 5.2 CONECTAREA LA REȚEAUA DE ALIMENTARE

- Înainte de efectuarea oricărei legături electrice, controlați că tensiunea și frecvența de rețea disponibile la locul de instalare corespund cu datele de pe placa indicatoare a aparatului de sudură.
- Aparatul de sudură trebuie să fie conectat numai la un sistem de alimentare cu conductor de nul legat la pământ.

- Pentru a garanta protecția față de contactul indirect folosiți întrerupătoare diferențiale de tip:

- Tipul A () pentru aparate monofazate.

- Tipul B () pentru mașini trifază.

- Pentru a fi în conformitate cu cerințele normei EN 61000-3-11 (Flicker), se recomandă conectarea aparatului de sudură la punctele de interfață ale rețelei de alimentare care prezintă o impedanță mai mică de  $Z_{max} = 0,24 \text{ ohm}$ .

- Aparatul de sudură corespunde cerințelor normei IEC/EN 61000-3-12.

### 5.2.1 Ștecherul și priză

Conectați cablul de alimentare un ștecher conform normelor (3P + P.E) și corespunzător curentului indicat și asigurați o priză de rețea dotată cu siguranțe sau întrerupător automat; clema de împământare corespunzătoare trebuie să fie legată la firul de împământare (galben-verde) al cablului de alimentare.

Tabelul (TAB. 1) indică valorile recomandate în amperi pentru siguranțele cu temporizare, alese în baza curentului nominal maxim transmis de aparatul de sudură și în baza tensiunii nominale de alimentare.



**ATENȚIE! Nerespectarea regulilor mai sus menționate poate duce la nefuncționarea sistemului de siguranță prevăzut de fabricant (clasa I) cu riscuri grave pentru persoane (de ex. electrocutare) sau pentru obiecte (de ex. incendiu).**

### 5.3 CONECTĂRILE CIRCUITULUI DE SUDURĂ

#### 5.3.1 Recomandări



**ATENȚIE! ÎNAINTE DE EFECTUAREA CONECTĂRILOR DE MAI JOS, ASIGURAȚI-VĂ CĂ APARATUL DE SUDURĂ ESTE OPRIT ȘI DECONECTAT DE LA REȚEAUA DE ALIMENTARE.**

Tabelul 1 (TAB. 1) prezintă valorile recomandate pentru cablurile de sudură (în mm<sup>2</sup>) pe baza curentului maxim debitat de aparatul de sudură.

De asemenea:

- Rotiți până la capăt conectorii cablurilor de sudură în prizele rapide (dacă sunt prezente), pentru a garanta un contact electric perfect; în caz contrar, se vor produce supraîncălziri ale conectorilor, având drept consecință deteriorarea lor rapidă și pierderea eficienței.
- Folosiți cabluri de sudură cât mai scurte posibil.
- Nu utilizați structuri metalice care nu fac parte din piesa în lucru, în locul cablului de retur al curentului de sudură; acest lucru poate fi periculos pentru siguranță și poate da rezultate insuficiente la sudură.

#### 5.3.2 CONECTĂRILE CIRCUITULUI DE SUDURĂ ÎN MODALITATEA MIG-MAG

##### 5.3.2.1 Conectarea la butelia de gaz (dacă este utilizată)

- Butelia de gaz care poate fi încărcată pe planul de sprijin al câruciorului: max 30 kg.
- Înfiletați reductorul de presiune(\*) pe supapa buteliei de gaz, interpunând reductorul special furnizat ca accesoriu, pentru când se folosește gazul Argon sau amestecul Argon/CO<sub>2</sub>.
- Conectați furtunul de intrare a gazului la reductor și strângeți banda din dotare.
- Slăbiți inelul de reglare a reductorului de presiune înainte de a deschide supapa buteliei.

(\*) Accesoriu de achiziționat separat dacă nu este livrat cu produsul.

##### 5.3.2.2 Conectarea cablului de retur al curentului de sudură

Trebuie conectat la piesa de sudat sau la bancul metalic pe care aceasta este așezată, cât mai aproape posibil de racordul din execuție.

##### 5.3.2.3 Pistol (Fig. B)

Introduceți pistolul (B-8) în conectorul respectiv (B-2), strângând cu mâna, până la capăt, inelul de blocare. Pregătiți-l pentru prima încărcare a sârmei, demontând duza și tubul de contact, pentru a-i ușura ieșirea.

Conectați conductele externe de răcire la cuplajele respective, acordând atenție celor specificate în continuare:



→ TUR LICHID (Rece - cuplaj albastru)



→ RETUR LICHID (Cald - cuplaj roșu)

##### 5.3.2.4 Spool Gun (doar versiunea cu un singur pistol) (Fig. B)

Introduceți spool gun (B-6) în conectorul respectiv (B-2), strângând cu mâna, până la capăt, inelul de blocare. Introduceți conectorul cablului de comandă în priză respectivă (B-5). Aparatul de sudură recunoaște în mod automat Spool Gun.

#### 5.3.3 CONECTĂRILE CIRCUITULUI DE SUDURĂ ÎN MODALITATEA TIG

##### 5.3.3.1 Conectarea la butelia de gaz

- Înfiletați reductorul de presiune pe supapa buteliei de gaz interpunând, dacă este necesar, reductorul special furnizat ca accesoriu.
- Conectați furtunul de intrare a gazului la reductor și strângeți banda din dotare.
- Slăbiți inelul de reglare a reductorului de presiune înainte de a deschide supapa buteliei.
- Deschideți butelia și reglați cantitatea de gaz (l/min) potrivit datelor orientative de folosire, vezi tabelul (TAB. 6); eventualele reglări ale efluxului de gaz vor putea fi efectuate în timpul sudurii, acționând asupra inelului reductorului de presiune. Verificați etanșeitatea țevilor și a racordurilor.



**ATENȚIE! Închideți întotdeauna supapa buteliei de gaz la sfârșitul lucrului.**

##### 5.3.3.2 Conectarea cablului de retur al curentului de sudură

- Trebuie conectat la piesa de sudat sau la bancul metalic pe care aceasta este așezată, cât mai aproape posibil de cuplajul din execuție. Acest cablu trebuie conectat la borna cu simbolul (+) (Fig. B-7).

##### 5.3.3.3 Pistol

- Introduceți cablul port-curent în borna rapidă respectivă (-) (Fig. B-8). Conectați furtunul de gaz al pistolului la butelie.

#### 5.3.4 CONECTĂRILE CIRCUITULUI DE SUDURĂ ÎN MODALITATEA MMA

Aproape întreaga totalitate a electrozilor înveliți trebuie conectată la polul pozitiv (+) al

generatorului; în mod excepțional la polul negativ (-) pentru electrozii cu înveliș acid.

#### 5.3.4.1 Conectare cablu de sudură clește-portelettrod

Puneți pe terminal o clemă specială care folosește la strângerea părții descoperite a electrozului. Acest cablu trebuie conectat la borna cu simbolul (+) (Fig. B-7).

#### 5.3.4.2 Conectarea cablului de retur al curentului de sudură

- Trebuie conectat la piesa de sudat sau la bancul metalic pe care aceasta este așezată, cât mai aproape posibil de cuplajul din execuție. Acest cablu trebuie conectat la borna cu simbolul (-) (Fig. B-8).

#### 5.4 ÎNCĂRCARE BOBINĂ SĂRMĂ (Fig. G, G1, G2)



**ATENȚIE! ÎNAINTE DE ÎNCĂPEREA OPERAȚIUNILOR DE ÎNCĂRCARE A SĂRMEI, ASIGURAȚI-VĂ CĂ APARATUL DE SUDURĂ ESTE OPRIT ȘI DECONECTAT DE LA REȚEAUA DE ALIMENTARE.**

VERIFICAȚI CĂ ROLELE DE TRACȚIUNE A SĂRMEI, TEACA DISPOZITIVULUI DE ANTRENARE A SĂRMEI ȘI TUBUL DE CONTACT AL PISTOLETULUI CORESPUND DIAMETRULUI ȘI NATURII SĂRMEI CARE VA FI UTILIZATĂ ȘI CĂ SUNT MONTATE CORECT. ÎN TIMPUL FAZELOR DE INTRODUCERE A SĂRMEI NU PURTAȚI MĂNUȘI DE PROTECȚIE.

- Deschideți ușa compartimentului de bobinare.
- Deșurubați inelul de blocare a bobinei.
- Poziționați bobina de sărmă pe mosor; asigurați-vă că cilindrul de tragere a mosorului este amplasat corect în gaura prevăzută (1a).
- Înșurubați inelul de blocare a bobinei, interpunând dacă este necesar distanțierul corespunzător (1a).
- Eliberați contro-rola/rolele de presiune și îndepărtați-o/îndepărtați-le de rola/rolele inferioară/inferioare (2a);
- Verificați că rola/rolele de tragere este/sunt adecvată/adecvate sărmei utilizate (2b).
- Eliberați capătul sărmei, rețezați extremitatea deformată printr-o tăiere netă și fără bavuri; rotiți bobina în sens antiorar și introduceți capătul sărmei în dispozitivul de ghidare a sărmei la intrare împingând-o cu 50-100 mm în dispozitivul de ghidare a sărmei din racordul pistolului (2c).
- Repoziționați contro-rola/rolele reglând presiunea acesteia la o valoare intermediară și verificați că sărma este poziționată corect în cavitatea rolei/roloilor inferioare(3).
- Scoateți duza și tubul de contact (4a).
- Introduceți ștecherul aparatului de sudură în priză de alimentare, porniți aparatul de sudură, apăsați butonul pistolului sau tasta de avansare a sărmei (Fig. C-2) și așteptați să iasă capătul sărmei cu 10-15 cm din partea anterioară a pistolului, parcurgând toată teaca de ghidare a sărmei, eliberați butonul.



**ATENȚIE! În timpul acestor operațiuni, sărma este sub tensiune electrică și este supusă forței mecanice; poate cauza așadar, dacă nu se adoptă măsurile de precauție necesare, pericole de șoc electric, răniri și poate provoca arcuri electrice:**

- Nu îndreptați gura pistolului către părți ale corpului.
- Nu apropiați pistolul de butelie.
- Montați pe pistol tubul de contact și duza (4b).
- Verificați că avansarea sărmei este corespunzătoare; calibrați presiunea roloilor și frânarea mosorului (1b) la valorile minime posibile verificând că sărma nu alunecă în cavitate și că, în momentul opririi tracțiunii, spiralele de sărmă nu se slăbesc din cauza inerției excesive a bobinei.
- Rețezați capătul sărmei care iese din duză la 10-15 mm.
- Închideți ușa compartimentului de bobinare.

#### 5.5 ÎNLOCUIREA TECII DISPOZITIVULUI DE GHIDARE A SĂRMEI ÎN PISTOLET (FIG. H)

Înainte de a proceda la înlocuirea tecii, întindeți cablul pistolului evitând formarea curbilor.

##### 5.5.1 Teacă în spirală pentru sărme de oțel

- 1- Deșurubați duza și tubul de contact al capului pistolului.
- 2- Deșurubați puiița de blocare a tecii conectorului central și scoateți teaca existentă.
- 3- Introduceți noua teacă în conducta cablului pistolului și împingeți-o încet până când iese din capul pistolului.
- 4- Înșurubați puiița de blocare a tecii cu mâna.
- 5- Tăiați bucata de teacă în exces, apăsând-o ușor; scoateți-o din cablul pistolului.
- 6- Teșiți zona de tăiere a tecii și reintroduceți-o în conducta cablului pistolului.
- 7- Reînșurubați apoi puiița, strângând-o cu o cheie.
- 8- Montați la loc tubul de contact și duza.

##### 5.5.2 Teacă în material sintetic pentru sărme din aluminiu

Efectuați operațiunile 1, 2, 3 după cum se arată pentru teaca de oțel (nu considerați operațiunile 4, 5, 6, 7, 8).

- 9- Reînșurubați tubul de contact pentru aluminiu, verificând ca acesta să intre în contact cu teaca.
- 10- Introduceți pe capătul opus al tecii (pe latura racordării pistolului) niplul de alamă, inelul OR și, menținând teaca în ușoară presiune, strângeți puiița de fixare a tecii. Partea în exces a tecii va fi îndepărtată treptat în continuare (vezi (13)). Scoateți din racordul pistolului dispozitivul de antrenare a sărmei tubul capilar pentru tecă din oțel.
- 11- NU ESTE PREVĂZUT TUBUL CAPILAR pentru tecă de aluminiu cu diametrul 1,6-2,4 mm (culoare galbenă); teaca va fi deci introdusă în racordul pistolului fără acesta. Tăiați tubul capilar pentru tecă din aluminiu cu diametrul 1-1,2 mm (culoare roșie) cu o măsură mai mică de circa 2 mm față de cea a tubului de oțel și introduceți-l pe capătul liber al tecii.
- 12- Introduceți și blocați pistolul în racordul dispozitivului de antrenare a sărmei, marcați teaca la 1-2 mm de distanță față de role, scoateți pistolul.
- 13- Tăiați teaca, la măsura prevăzută, fără a deforma orificiul de intrare. Montați din nou pistolul în racordul dispozitivului de antrenare a sărmei și montați duza de gaz.

#### 5.6 ÎNCĂRCARE BOBINĂ SĂRMĂ PE SPOOL GUN (doar versiunea cu un singur pistol) (Fig. I)



**ATENȚIE! ÎNAINTE DE ÎNCĂPEREA OPERAȚIUNILOR DE ÎNCĂRCARE A SĂRMEI, ASIGURAȚI-VĂ CĂ APARATUL DE SUDURĂ ESTE OPRIT ȘI DECONECTAT DE LA REȚEAUA DE ALIMENTARE. SAU CĂ SPOOL GUN ESTE**

#### DECONECTAT DE LA APARATUL DE SUDURĂ.

VERIFICAȚI CĂ ROLELE DE TRACȚIUNE A SĂRMEI, TEACA DE GHIDARE A SĂRMEI ȘI TUBUL DE CONTACT AL SPOOL GUN CORESPUND DIAMETRULUI ȘI NATURII SĂRMEI PE CARE DORIȚI SĂ O UTILIZAȚI ȘI CĂ SUNT MONTATE CORECT. ÎN TIMPUL FAZELOR DE INTRODUCERE A SĂRMEI NU PURTAȚI MĂNUȘI DE PROTECȚIE.

- Scoateți capacul, deșurubând șurubul respectiv (1).
- Poziționați bobina de sărmă pe mosor.
- Eliberați contro-rola de presiune și îndepărtați-o de rola inferioară (2).
- Eliberați capătul sărmei, rețezați extremitatea deformată printr-o tăiere netă și fără bavuri; rotiți bobina în sens antiorar și introduceți capătul sărmei în dispozitivul de ghidare a sărmei la intrare împingând-o cu 50-100 mm în interiorul lăncii (2).
- Repoziționați contro-rola reglând presiunea acesteia la o valoare intermediară și verificați că sărma este poziționată corect în cavitatea rolei inferioare(3).
- Frenați ușor mosorul acționând asupra șurubului de reglare respectiv.
- Cu SPOOL GUN conectat, introduceți ștecherul aparatului de sudură în priză de alimentare, porniți aparatul de sudură, apăsați butonul spool gun și așteptați să iasă capătul sărmei cu 100-150 mm din partea anterioară a pistolului, parcurgând toată teaca de ghidare a sărmei, eliberați butonul pistolului.

#### 6. SUDURĂ MIG-MAG: DESCRIEREA PROCEDURII

##### 6.1 SHORT ARC (ARC SCURT)

Fuziunea sărmei și detașarea picăturii are loc prin scurt-circuite succesive de la vârful sărmei în baia de sudură (până la 200 ori pe secundă). Lungimea liberă a sărmei (stick-out) va fi de obicei cuprinsă între 5 și 12 mm.

##### Oțeluri carbon și slab aliate

- Diametrul sărmelor utilizabile: 0.6-0.8-0.9-1.0 mm (1.2 mm doar versiunea 270A)
- Gaz utilizabil: CO<sub>2</sub> sau amestecuri Ar/CO<sub>2</sub>

##### Oțeluri inoxidabile

- Diametrul sărmelor utilizabile: 0.8-0.9-1.0 mm (1.2 mm doar versiunea 270A)
- Gaz utilizabil: amestecuri Ar/O<sub>2</sub> sau Ar/CO<sub>2</sub> (1-2%)

##### Aluminiu și CuSi/CuAl

- Diametrul sărmelor utilizabile: 0.8-1.0 mm (1.2 mm doar versiunea 270A)
- Gaz utilizabil: Ar

##### GAZ DE PROTECȚIE

Debitul gazului de protecție trebuie să fie de 8-14 l/min.

##### 6.2 MODALITATEA DE TRANSFER AB PULSE (ARC PULSAT)

Este un transfer „controlat” situat în zona de funcționalitate „spray-arc” (spray-arc modificat) și are, deci, avantajele de viteză a fuziunii și absența proiecțiilor, extinzându-se la valori de curent foarte joase, satisfăcând astfel și multe aplicații tipice pentru „short-arc”.

Fiecărui impuls de curent îi corespunde detașarea unei singure picături a sărmei electrod; fenomenul are loc cu o frecvență proporțională vitezei de avansare a sărmei cu lege de variație legată de tipul și diametrul sărmei (valori tipice de frecvență: 20-300 Hz).

##### Aluminiu:

- Diametrul sărmelor utilizabile: 0.8-1.0 mm (1.2 mm doar versiunea 270A și 3 pistolete)
- Interval curent de sudură: 30÷200A
- Interval tensiune de sudură: 16-27V
- Gaz utilizabil: Ar 99.9%

##### CuSi/CuAl:

- Diametrul sărmelor utilizabile: 0.8 mm (1.0 mm doar versiunea 270A)
- Interval curent de sudură: 40÷200A
- Interval tensiune de sudură: 17-25V
- Gaz utilizabil: Ar 99.9%

##### Oțeluri inoxidabile (doar versiunea 270A și 3 pistolete):

- Diametrul sărmelor utilizabile: 0.8-1.0 mm
- Interval curent de sudură: 40÷250A
- Interval tensiune de sudură: 15-25V
- Gaz utilizabil: amestecuri Ar/O<sub>2</sub> sau Ar/CO<sub>2</sub> 1-2%

De obicei tubul de contact trebuie să fie în interiorul duzei cu 5-10 mm, cu atât mai mult cu cât e mai ridicată tensiunea arcului; lungimea liberă a sărmei (stick-out) este de obicei cuprinsă între 10 și 12 mm.

**Aplicație:** sudura pe „poziție” pe grosimi medii și scăzute și pe materiale susceptibile din punct de vedere termic, deosebit de potrivit pentru sudura pe aliaje ușoare (aluminiu și aliajele sale) chiar pe grosimi mai mici de 3 mm.

##### GAZ DE PROTECȚIE

Debitul gazului de protecție trebuie să fie de 12-20 l/min.

##### 6.3 MODALITATEA DE TRANSFER CU ARC RECE (ROOT MIG)

ROOT MIG este un tip deosebit de sudură MIG Short Arc studiat pentru a menține baia de topire și mai rece decât Short Arc. Datorită aportului termic foarte scăzut, se poate depune material de sudură deformând numai într-o parte minimă suprafața piesei prelucrate. ROOT MIG este ideal, așadar, pentru umplerea manuală a fisurilor și crăpăturilor. De asemenea, operațiunea de umplere, față de sudura TIG, nu necesită material de aport și este mai ușor și mai rapid de executat. Programele ROOT MIG sunt dedicate prelucrării oțelurilor carbon și a celor slab aliate.

#### 7. MODALITATE DE FUNCȚIONARE MIG-MAG

##### 7.1 Funcționarea în modalitatea manuală

Setare modalitate manuală (Fig. L-1)

Utilizatorul poate personaliza următorii parametri de sudură (Fig. L-2):

- : tensiunea de sudură;
- : viteza de alimentare cu sărmă;
- : Post-gaz. Permite adaptarea timpului de eflux al gazului de protecție începând de la oprirea sudurii.
- : Reactanța electronică. O valoare mai ridicată determină o baie de sudură mai caldă;
- : Burn-back. Permite reglarea timpului de ardere a sărmei la oprirea sudurii;

-  : Soft-start. Permite adaptarea vitezei sârmei la pornirea sudurii pentru a optimiza amorsarea arcului.

În partea de sus a displayului sunt vizualizate mărimile reale de sudură (viteza sârmei, curentul și tensiunea de sudură).

### 7.1.1 Setarea parametrilor cu spool gun (doar versiunea cu un singur pistol)









În modalitatea manuală, viteza de alimentare cu sârmă și tensiunea de sudură sunt reglate separat. Butonul prezent pe spool gun (Fig. I-5) reglează viteza sârmei iar tensiunea de sudură este reglată pe display.

### 7.2 Funcționarea în modalitatea sinergică.

Setare modalitate sinergică (Fig. L-3).

Apăsând pentru cel puțin 3 secunde butonul C-5 aveți acces la meniul de setare a parametrilor, precum materialul, diametrul sârmei, tipul de gaz. (Fig. L-4). Aparatul de sudură se setează în mod automat în condițiile optime de funcționare stabilite de diferitele curbe sinergice memorizate. Utilizatorul trebuie doar să selecteze grosimea materialului pentru a începe să sudeze.

Utilizatorul poate personaliza, de asemenea, următorii parametri de sudură (Fig. L-5):

-  : Corecția arcului față de tensiunea presetată.
-  : viteza de alimentare cu sârmă.
-  : grosimea materialului.
-  : Curent de sudură.
-  : Corecție reactanță electronică față de valoarea presetată.
-  : Corecție Burn-back. Permite corectarea timpului de ardere a sârmei la oprirea sudurii față de timpul presetat.
-  : Post-gaz. Permite adaptarea timpului de eflux al gazului de protecție începând de la oprirea sudurii.
-  : Rampa de coborâre a curentului de sudură (SLOPE DOWN). Permite reducerea treptată a curentului la eliberarea butonului pistolului.

Notă: parametrii curent de sudură, viteza de alimentare cu sârmă, grosimea materialului, sunt legați între ei potrivit unei curbe sinergice.

În partea de sus a displayului sunt vizualizate mărimile reale de sudură (viteza sârmei, curentul și tensiunea de sudură).

### 7.2.1 Modalitatea ATC (Advanced Thermal Control)

Se activează automat atunci când grosimea reglată este egală sau mai mică de 1,5 mm.

Descriere: controlul instantaneu special al arcului de sudură și viteza ridicată de corectare a parametrilor reduc la minim vârfurile de curent caracteristice ale modalității de transfer Short Arc în avantajul unui aport termic redus la piesa de sudat. Rezultatul este, pe de o parte, deformarea mai redusă a materialului și, pe de altă parte, un transfer fluid și precis al materialului de aport cu crearea unui cordon de sudură ușor de modelat.

Avantaje:

- sudura foarte facilitată pe grosimi subțiri;
- deformare mai redusă a materialului;
- arc stabil și la curent redus;
- sudură în puncte rapidă și precisă;
- unire facilitată a unor table distanțate între ele.

### 7.2.2 Utilizarea spool gun (doar versiunea cu un singur pistol)

Toate modalitățile de setare (materialul, diametrul sârmei, tipul de gaz) se fac așa cum s-a arătat mai sus.



Butonul prezent pe spool gun (Fig. I-5) reglează viteza sârmei (și, în același timp, curentul de sudură și grosimea). Utilizatorul trebuie doar să corecteze tensiunea arcului de pe display (dacă este necesar).

### 7.3 Funcționarea în modalitatea AB Pulse

Setare modalitatea pulse (Fig. L-6).

Apăsând pentru cel puțin 3 secunde butonul C-5 aveți acces la meniul de setare a parametrilor, precum materialul, diametrul sârmei, tipul de gaz. (Fig. L-4). Aparatul de sudură se setează în mod automat în condițiile optime de funcționare stabilite de diferitele curbe sinergice memorizate. Utilizatorul trebuie doar să selecteze grosimea materialului pentru a începe să sudeze.

Față de modalitatea sinergică, sunt disponibili alți doi parametri:





-  : Curent inițial.
-  : Durata curentului inițial. Prin setarea parametrului la zero se dezactivează curentul inițial.

### 7.4 Funcționarea în modalitatea AB PoP (PULSE on PULSE)

Setare modalitatea pulse (Fig. L-7).

Modalitatea PoP permite efectuarea unei suduri pulsate cu 2 nivele de curent ( $I_2$  și  $I_1$ ) și cu durata respectiv T2 și T1.

Față de modalitatea PULSE sunt disponibile următoarele variabile:

-  : Curentul de sudură secundar;
-  : Corecția arcului secundar față de tensiunea presetată;
-  : viteza de alimentare cu sârmă secundară;
-  : grosimea materialului secundar;

-  : durata curentului  $I_2$  ;

-  : durata curentului  $I_1$  ,

### 7.5 Funcționarea în modalitatea ROOT MIG

Setare modalitate ROOT MIG (Fig. L-8).

Parametrii disponibili sunt aceiași ca pentru modalitatea sinergică (vezi 7.2).

### 7.6 Setare pistol T1, T2, T3 (doar versiunea cu 3 pistoale)

Setarea utilizării pistolului T1, T2, T3 se poate face în două moduri:

- apăsând timp de cel puțin o secundă butonul pistolului pe care doriți să îl utilizați până când se selectează pictograma corespunzătoare;
- selectând-o din meniul SETĂRI (vedi cap. 13.5).

**Notă:** apăsând simultan cele două butoane (Fig. C-2 și Fig C-3) se obține o vizualizare a setării fiecăruia dintre cele 3 pistoale.

Pentru a obține suduri optime se recomandă să folosiți combinația corectă pistol, tracțiune, material. Vezi tabelul 3 (TAB. 3).

## 8. CONTROLUL BUTONULUI PISTOLETULUI

### 8.1 Setarea modalității de control al butonului pistolului (Fig. L-9)

Pentru a intra în meniul de reglare a parametrilor, apăsați butonul (Fig. B-5) pentru cel puțin 3 secunde.

### 8.2 Modalitatea de control a butonului pistolului

Se pot seta 4 modalități diferite de control a butonului pistolului:

#### Modalitatea 2T



Sudura începe prin apăsarea butonului pistolului și se termină când se eliberează butonul.

#### Modalitatea 4T



Sudura începe prin apăsarea și eliberarea butonului pistolului și se termină numai când se apasă și se eliberează butonul pistolului a doua oară. Această modalitate este utilă pentru suduri de lungă durată.

#### Modalitatea 4T Bi-Level



Sudura începe prin apăsarea și eliberarea butonului pistolului. La fiecare apăsare/eliberare se trece de la curentul ( $I_2$  simbol) la curentul ( $I_1$  simbol) și invers. Aceasta se termină doar atunci când butonul pistolului este apăsat pentru un timp prestabilit.

#### Modalitatea punctare



Permite efectuarea de punctări MIG/MAG cu controlul duratei sudurii

## 9. SUDURA CU G.R.A. (doar pentru versiunea de 270A).

Aparatul de sudură recunoaște în mod automat prezența G.R.A. Pe display apare simbolul . La prima apăsare a butonului pistolului G.R.A. se activează. Se

poate dezactiva funcționarea G.R.A urmând instrucțiunile din cap. 12. În acest caz, pe display apare simbolul .

## 10. SUDURĂ MMA: DESCRIEREA PROCEDURII

### 10.1 PRINCIPII GENERALE

- Este indispensabilă consultarea indicațiilor fabricantului, menționate pe ambalajul electrozilor utilizați, cu privire la polaritatea corectă a electrozului și la curentul optim respectiv.

- Curentul de sudură trebuie reglat în funcție de diametrul electrozului utilizat și de tipul de îmbinare ce se dorește a se realiza; cu titlu orientativ, curentul utilizabil pentru diferitele diametre ale electrozului este:

Ø Electrode (mm)	Curent de sudură (A)	
	Min.	Max.
1.6	30	50
2.0	40	80
2.5	60	110
3.2	90	140
4.0	120	180
5.0	170	250
6.0	230	270

- De observat că, pentru același diametru al electrozului, valorile ridicate ale curentului vor fi utilizate pentru suduri plane, în timp ce pentru suduri verticale sau peste cap va trebui utilizat un curent inferior.

- Caracteristicile mecanice ale cusăturii de sudură sunt determinate, pe lângă intensitatea curentului ales, de alți parametri de sudură precum lungimea arcului, viteza și poziția execuției, diametrul și calitatea electrozilor (pentru o conservare corectă, păstrați electrozii la loc ferit de umiditate, protejați în ambalajele sau recipientele lor).

#### ATENȚIE:

**În funcție de marca, tipul și grosimea învelișului electrozilor, se poate manifesta instabilitatea arcului datorită compoziției electrozului.**

### 10.2 PROCEDURA

- Ținând masca ÎN DREPTUL FEȚEI, frecați vârful electrozului de piesa de sudat efectuând o mișcare asemănătoare aprinderii unui chibrit; aceasta este metoda cea mai corectă pentru amorsarea arcului.

**ATENȚIE: NU PICHETAȚI electrodul pe piesă; riscați deteriorarea învelișului, făcând dificilă amorsarea arcului.**

- Îndată după amorsarea arcului, încercați să păstrați o distanță față de piesă echivalentă cu diametrul electrodului utilizat și păstrați această distanță cât mai constantă posibil în timpul efectuării sudurii; amintiți-vă că înclinarea electrodului în sensul avansării va trebui să fie de circa 20-30 de grade.
- La sfârșitul cordonului de sudură, duceți capătul electrodului ușor înapoi față de direcția de avansare, deasupra craterului pentru efectuarea umplerii, apoi ridicați rapid electrodul din baia de topitură pentru a obține stingerea arcului (Aspecte ale cordonului de sudură - FIG. M).

### 10.3 Setare modalitate MMA (Fig. L-10)

Utilizatorul poate personaliza următorii parametri de sudură (Fig. L-11):

- **I2** : Curentul de sudură măsurat în amperi.

**HOT START** : Reprezintă supracurentul inițial "HOT START" cu indicarea pe display a creșterii procentuale față de valoarea curentului de sudură selectat. Această reglare îmbunătățește pomirea.

**ARC FORCE** : Reprezintă supracurentul dinamic "ARC-FORCE" cu indicarea pe display a creșterii procentuale față de valoarea curentului de sudură preselectat. Această reglare îmbunătățește fluiditatea sudurii, evită lipirea electrodului de piesă și permite folosirea unor tipuri diferite de electrozi.

**VRD** : ON/OFF; permite activarea sau dezactivarea dispozitivului de reducere a tensiunii de ieșire în gol (reglare ON sau OFF). Cu VRD activat sporește siguranța operatorului atunci când aparatul de sudură este pornit, dar nu se află în situația de sudură.

În partea stângă a displayului sunt vizualizate măsurile reale de sudură (curentul, tensiunea de sudură și diametrul electrodului recomandat).

## 11. SUDURA TIG DC: DESCRIEREA PROCEDURII

### 11.1 PRINCIPII GENERALE

Sudura TIG DC este potrivită pentru toate oțelurile-carbon slab-aliate și înalt-aliate și pentru metalele grele cupru, nichel, titanu și aliajele lor (FIG. N). Pentru sudura în TIG DC cu electrod la polul (-) se folosește în general electrodul cu 2% de ceriu (banda de culoare gri). Este necesar să ascuțiți axial electrodul de tungsten cu polizorul, vezi FIG. O, având grijă ca vârful să fie perfect concentric pentru a evita devierile arcului. Este important ca ascuțirea să se efectueze în sensul lungimii electrodului. Această operație va trebui repetată periodic în funcție de folosirea și de uzura electrodului sau atunci când acesta a fost contaminat în mod accidental, oxidat sau nu a fost folosit corect. Pentru o sudură bună, este indispensabilă folosirea diametrului exact al electrodului cu curentul exact, a se vedea tabelul (TAB. 6). În mod normal, ieșirea în afară a electrodului din duza ceramică este de 2-3 mm și poate atinge 8 mm pentru suduri în unghi.

Sudura are loc prin fuziunea marginilor cusăturii. Pentru straturi subțiri pregătite corespunzător (până la circa 1 mm) nu este necesar material de aport (FIG. P).

Pentru straturi superioare sunt necesare vergele cu aceeași compoziție ca cea a materialului de bază și cu un diametru corespunzător, cu pregătirea adecvată a marginilor (FIG. Q).

Este bine, pentru un bun rezultat al sudurii, ca piesele să fie curățate cu grijă și să nu aibă oxizi, uleiuri, unsori, solvenți etc.

### 11.2 PROCEDURA (AMORSARE LIFT)

- Reglați curentul de sudură la valoarea dorită cu ajutorul butonului B-5; adaptați curentul în timpul sudurii la aportul termic necesar real.
- Verificați fluxul corespunzător al gazului.
- Aprinderea arcului electric se face prin contactul și îndepărtarea electrodului de tungsten de piesa de sudat. Această modalitate de amorsare provoacă mai puține deranjamente electro-iradiate și reduce la minimum incluziunile de tungsten și uzura electrodului.
- Sprijiniți vârful electrodului pe piesă, cu o ușoară presiune.
- Ridicați imediat electrodul cu 2-3 mm obținând astfel amorsarea arcului. Aparatul de sudură debitează inițial un curent redus. După câteva momente, va fi debitat curentul de sudură stabilit.
- Pentru a întrerupe sudura ridicați repede electrodul de pe piesă.

### 11.3 DISPLAY TFT ÎN MODALITATEA TIG (Fig. L-12)

În partea stângă a displayului sunt vizualizate măsurile reale de sudură (curentul și tensiunea de sudură).

## 12. SEMNALIZĂRI DE ALARMĂ (TAB. 7)

Restabilirea este automată la încetarea cauzei alarmei. Mesaje de alarmă care pot apărea pe display:

DESCRIERE
Alarmă protecție termică
Alarmă supra/sub tensiune
Alarmă tensiune auxiliară
Alarmă supracurent la sudură
Alarmă scurtcircuit în pistol
Alarmă anomalie tracțiune
Alarmă off-line
Alarmă line-error
Alarmă grup răcire

La stingerea aparatului de sudură se poate manifesta, timp de câteva secunde, semnalarea Alarmă supra/subtensiune.

## 13. MENU SETĂRI (Fig. L-13)

### 13.1 MENU MODE (Fig. L-14)

Vă permite să alegeți în modalitatea MIG-MAG între afișările:

- **EXPERT** : toți parametrii sunt afișați așa cum se arată mai sus.

- **EASY** : Fig. L-17. În această modalitate este reprezentată piesa de sudat și forma cordonului de sudură. Apăsând butonul C-6 aveți acces la toți ceilalți parametri.

În modalitatea "EASY" nu este posibilă sudura în modalitatea MIG MANUAL și PoP.

### 13.2 MENU SET UP (Fig. L-15)

Vă permite să setați:

- **Limba** : limba.
- **ora și data**.
- **unități de măsură** metrice sau anglo-saxone.

### 13.2.1 BLOCARE FUNCȚII

După ce ați selectat pictograma setup , apăsați simultan butoanele de avansare sârmă (C-2) și purjare gaz (C-3), apoi confirmați apăsând butonul multifuncțional (C-5). Pagina care apare conține pictograma  care, dacă este

selectată, permite setarea a 3 niveluri diferite de blocare a funcțiilor:

- **1** : nicio protecție; puteți naviga, seta și modifica toți parametrii de sudură.
- **2** : protecție intermediară; puteți modifica doar parametrii fundamentali de sudură.
- **3** : protecție maximă; nu puteți modifica niciun parametru.

### 13.3 MENU SERVICE (Fig. L-16)

Vă permite să obțineți informații despre starea aparatului de sudură.

#### 13.3.1 MENU INFO

- **LIFE** : zile (DDDD), ore (HH), minute (mm) de funcționare a aparatului de sudură.
- **WORK** : zile (DDDD), ore (HH), minute (mm) de lucru al aparatului de sudură.
- **ALARM** : lista alarme.

#### 13.3.2 MENU FIRMWARE

- **UPDATE** : vă permite să actualizați software-ul aparatului de sudură prin intermediul stick-ului USB.
- **RESET** : vă permite să resetați aparatul de sudură la condițiile inițiale.
- **RELEASE** : release software instalate.

#### 13.3.3 MENU REPORT

Vă permite să generați un raport și să îl salvați pe un stick USB. În raport sunt cuprinse diferite informații despre starea aparatului de sudură (Software instalate, ore de viață/lucru, alarme, procesul de sudură setat etc.).

#### 13.3.4 CALIBRAREA

După ce ați selectat pictograma service , apăsați simultan butoanele de avansare sârmă (C-2) și purjare gaz (C-3), apoi confirmați apăsând butonul multifuncțional (C-5). Pagina care apare conține pictograma  care, dacă este

selectată, vă permite să calibrați aparatul de sudură astfel încât să devină conform cu standardul EN50504.

### 13.4 MENU AQUA

Permite să activați **AQUA** / dezactivați **AQUA** funcționarea G.R.A.

### 13.5 Meniu setare pistol T1, T2, T3 (doar versiunea cu 3 pistolete)

După ce ați selectat pictograma  apare o pagină unde sunt reprezentate pictogramele celor 3 pistolete (Tab. 3):

- **T1** : Pistol T1
- **T2** : Pistol T2
- **T3** : Pistol T3

### 13.6 MENU JOBS (Fig. L-18)

Vă permite:

- **SAVE** : să salvați o lucrare în memoria internă a aparatului de sudură.
- **LOAD** : să încărcați o lucrare salvată anterior.
- **DELETE** : să ștergeți o lucrare salvată anterior.
- **IMPORT** : să importați lucrări de pe un dispozitiv USB.
- **EXPORT** : să exportați lucrări pe un dispozitiv USB.
- **REC** : să înregistrați parametrii de sudură pe un dispozitiv USB.

## 14. ÎNTREȚINERE



**ATENȚIE! ÎNAINTE DE EFECTUAREA OPERAȚIILOR DE ÎNTREȚINERE, ASIGURAȚI-VĂ CĂ APARATUL DE SUDURĂ ESTE OPRIT ȘI DECONECTAT DE LA REȚEAUA DE ALIMENTARE.**

### 14.1 ÎNTREȚINERE OBIȘNUITĂ

**OPERAȚIILE DE ÎNTREȚINERE OBIȘNUITĂ POT FI EFECTUATE DE CĂTRE OPERATOR.**

#### 14.1.1 ÎNTREȚINEREA PISTOLETULUI DE SUDURĂ

- Evitați să sprijiniți pistolul de sudură și cablul acestuia pe piese metalice calde; acest lucru poate cauza fuziunea materialelor izolante și scoaterea din funcțiune a bobinei.
- Verificați periodic etanșeitarea tubulaturii și racordurile de gaz.



- Cuplați corespunzător cleștele de strângere a electrodului, mandrina de prindere a cleștelui, cu diametrul electrodului ales pentru a evita supraîncălzirea, difuzarea necorespunzătoare a gazului și respectiva nefuncționare a sudurii.
- Verificați înainte de fiecare utilizare statul de uzură și montarea corectă a extremităților pistolului de sudură: ajutor, electrod, cleștele de strângere a electrodului, difuzorul de gaz.

#### 14.1.2 Alimentatorul de sârmă

- Verificați frecvent statul de uzură a rolor de antrenare a sârmei, înlăturați periodic praful metalic depozitat în zona de antrenare (role și dispozitivul de avans la intrare și la ieșire).

#### 14.2 ÎNTREȚINEREA SPECIALĂ

**Operațiunile de întreținere specială trebuie să fie efectuate numai de personal calificat sau experimentat în domeniul electric și mecanic, în conformitate cu standardul tehnic IEC/EN 60974-4.**



**ATENȚIE! ÎNAINTE DE A ÎNLĂTURA PLĂCILE CARCASEI APARATULUI DE SUDURĂ PENTRU A AVEA ACCES LA INTERIORUL ACESTUIA, ASIGURAȚI-VĂ CĂ APARATUL ESTE OPRIT ȘI DECONECTAT DE LA REȚEAUA DE ALIMENTARE.**

Eventualele verificări efectuate sub tensiune în interiorul aparatului de sudură pot cauza electrocutări grave datorate contactului direct cu părțile sub tensiune și/ sau leziuni datorate contactului direct cu piesele în mișcare.

- Verificați interiorul aparatului periodic sau frecvent, în funcție de gradul de praf din mediul în care se lucrează cu acesta și înlăturați praful depozitat pe transformator prin însuflarea cu aer comprimat sec (max. 10 bar).
  - Evitați îndreptarea jetului de aer comprimat pe plăcile electronice; curățiți acestea din urmă cu o perie foarte moale sau cu solvenți corespunzători.
  - În timpul acestei operații verificați ca legăturile electrice să fie strânse bine și cablurile să nu prezinte daune la nivelul izolării.
  - La terminarea acestor operații, re poziționați panourile aparatului de sudură, strângând bine șuruburile de fixare.
  - Evitați întotdeauna efectuarea operațiilor de sudare cu aparatul deschis.
  - După efectuarea întreținerii sau reparației, restabiliți conexiunile și cablajele cum erau inițial, având grijă ca acestea să nu intre în contact cu piesele în mișcare sau cu piesele care pot atinge temperaturi ridicate. Înfășurați toți conductorii cum erau inițial, având grijă să țineți separate între ele conexiunile transformatorului primar de înaltă tensiune de cele ale transformatoarelor secundare de joasă tensiune.
- Folosiți toate șabele și șuruburile originale pentru închiderea carcasei.

#### 15. DEPISTAREA DEFECTELOR (TAB. 7)

ÎN CAZUL ÎN CARE FUNCȚIONAREA APARATULUI DE SUDURĂ NU ESTE CORESPUNZĂTOARE ȘI ÎNAINTEA EFECTUĂRII ORICĂRUI CONTROL MAJ SISTEMATIC SAU ÎNAINTE DE A CONTACTA UN CENTRU DE ASISTENȚĂ AUTORIZAT, CONTROLAȚI CA:

- Prin acționarea întrerupătorului general „ON”, lampa corespunzătoare să fie aprinsă; în caz contrar defectul este de obicei la nivelul rețelei de alimentare (cabluri, priză și/ sau ștecăr, siguranțe, etc.).
- Să nu fie prezentă o alarmă care indică intervenția siguranței termice în caz de supra sau sub tensiune sau de scurt circuit.
- Asigurați-vă că raportul de intermitență nominală este corespunzător; în caz de intervenție a protecției termostatică, așteptați răcirea naturală a aparatului de sudură; verificați funcționalitatea ventilatorului.
- Controlați tensiunea rețelei de alimentare: dacă valoarea acesteia este prea ridicată sau prea scăzută, aparatul de sudură rămâne blocat.
- Verificați să nu fie vreun scurt circuit la ieșirea din aparatul de sudură: în acest caz înlăturați dauna corespunzătoare.
- Legăturile circuitului de sudură să fie efectuate în mod corespunzător; în special verificați ca clema cablului pentru legare la masă să fie efectiv conectată la piesă fără să fie interpușe alte materiale izolante (ca de ex. vopsele).
- Gazul de protecție utilizat să fie cel corect și într- o cantitate corespunzătoare.

	sid.		sid.
1. ALLMÄNNA SÄKERHETSANVISNINGAR FÖR BÅGSVETSNING.....	82	7.1.1 Inställning av parametrar med spool gun (bara version med enskild brännare)	85
2. INLEDNING OCH ALLMÄN BESKRIVNING.....	83	7.2 Funktion i synergiskt läge.....	85
2.1 HUVUDEGENSKAPER.....	83	7.2.1 ATC-läge (Advanced Thermal Control).....	86
2.2 STANDARDTILLBEHÖR.....	83	7.2.2 Användning av spool gun (bara version med enskild brännare).....	86
2.3 TILLBEHÖR PÅ BEGÄRAN.....	83	7.3 Funktion i läget AB Pulse.....	86
3. TEKNISKA DATA.....	83	7.4 Funktion i läget AB PoP (PULSE on PULSE).....	86
3.1 INFORMATIONSSKYLT.....	83	7.5 Funktion i läget ROOT MIG.....	86
3.2 ÖVRIGA TEKNISKA DATA:.....	83	7.6 Inställning av brännare T1, T2, T3 (bara version med 3 brännare).....	86
4. BESKRIVNING AV SVETSEN.....	84	8. KONTROLL AV SVETSKNAPPEN.....	86
4.1 KONTROLL-, REGLERINGS- OCH ANSLUTNINGSANORDNINGAR.....	84	8.1 Inställning av svetsknappens kontrolläge (fig. L-9).....	86
4.1.1 SVETSMASKIN (Fig. B).....	84	8.2 Kontrolläge för svetsknappen.....	86
4.1.2 SVETSENS KONTROLLPANEL (Fig. C).....	84	9. SVETSNING MED G.R.A. (bara för version på 270A).....	86
5. INSTALLATION.....	84	10. MMA-SVETSNING: BESKRIVNING AV PROCEDUREN.....	86
5.1 SVETSENS PLACERING.....	84	10.1 HUVUDPRINCIPER.....	86
5.2 ANSLUTNING TILL NÄTET.....	84	10.2 PROCEDUR.....	86
5.2.1 Kontakt och uttag.....	84	10.3 Inställning av läget MMA (fig. L-10).....	86
5.3 SVETSKRETSENS ANSLUTNINGAR.....	84	11. TIG DC-SVETSNING: BESKRIVNING AV PROCEDUREN.....	87
5.3.1 Rekommendationer.....	84	11.1 HUVUDPRINCIPER.....	87
5.3.2 SVETSKRETSENS ANSLUTNINGAR I MIG-MAG-LÄGET.....	84	11.2 PROCEDUR (LIFT-AKTIVERING).....	87
5.3.2.1 Anslutning till gasbehållaren (om den används).....	84	11.3 TFT-DISPLAY I LÄGE TIG (fig. L-12).....	87
5.3.2.2 Anslutning av svetsströmmens returkabel.....	84	12. LARMSIGNALERINGAR (TAB. 7).....	87
5.3.2.3 Brännare (Fig. B).....	84	13. INSTÄLLNINGSMENYER (fig. L-13).....	87
5.3.2.4 Spool gun (bara version med enskild brännare) (Fig. B).....	84	13.1 MENYN MODE (fig. L-14).....	87
5.3.3 SVETSKRETSENS ANSLUTNINGAR I TIG-LÄGET.....	84	13.2 MENYN SET UP (fig. L-15).....	87
5.3.3.1 Anslutning till gasbehållaren.....	84	13.2.1 FUNKTIONSBLOCKERING.....	87
5.3.3.2 Anslutning av svetsströmmens returkabel.....	84	13.3 MENYN SERVICE (fig. L-16).....	87
5.3.3.3 Svetsbrännare.....	84	13.3.1 MENYN INFO.....	87
5.3.4 SVETSKRETSENS ANSLUTNINGAR I MMA-LÄGET.....	84	13.3.2 MENYN FIRMWARE.....	87
5.3.4.1 Anslutning av klämmans-elektrodhållarens svetskabel.....	84	13.3.3 MENYN RAPPORTER.....	87
5.3.4.2 Anslutning av svetsströmmens returkabel.....	84	13.3.4 KALIBRERING.....	87
5.4 LADNING AV TRÅDSPOLE (Fig. G, G1, G2).....	84	13.4 MENYN AQUA.....	87
5.5 BYTE AV STYRRÖRET I BRÄNNAREN (FIG. H).....	85	13.5 Inställningsmeny brännare T1, T2, T3 (bara version med 3 brännare).....	87
5.5.1 Spiralförmatt styrrör för ståltråd.....	85	13.6 MENYN JOBS (fig. L-18).....	87
5.5.2 Styrrör i syntetmaterial för aluminiumtråd.....	85	14. UNDERHÅLL.....	87
5.6 LADNING AV TRÅDSPOLE PÅ SPOOL GUN (bara version med enskild brännare) (Fig. I).....	85	14.1 ORDINÄRE UNDERHÅLL.....	87
6. MIG-MAG-SVETSNING: BESKRIVNING AV PROCEDUREN.....	85	14.1.1 SKÄRBRÄNNARE.....	87
6.1 SHORT ARC (KORT SVETSBÅGE).....	85	14.1.2 Trådmatare.....	87
6.2 ÖVERFÖRINGSLÄGE AB PULSE (PULSAD BÅGE).....	85	14.2 EXTRAORDINÄRT UNDERHÅLL.....	87
6.3 ÖVERFÖRINGSLÄGE MED KALL BÅGE (ROOT MIG).....	85	15. FELSÖKNING (TAB. 7).....	88
7. FUNKTIONSLÄGE MIG-MAG.....	85		
7.1 Funktion i manuellt läge.....	85		

## SVETS MED KONTINUERLIG TRÅD FÖR BÅGSVETSNING AV TYPEN MIG-MAG OCH FLUX, TIG, MMA SOM FÖRUTSETTS FÖR PROFESSIONELLT OCH INDUSTRIELLT BRUK.

Obs: I texten nedan förklaras termen "svets".

1. ALLMÄNNA SÄKERHETSANVISNINGAR FÖR BÅGSVETSNING  
Operatören måste vara väl insatt i hur svetsen ska användas på ett säkert sätt, vidare måste han vara informerad om riskerna i samband med bågsvarsning, om de respektive skyddsåtgärderna och nödfallsprocedurerna.  
(Se även norm "EN 60974-9: Apparater för bågsvarsning. Del 9: Installation och användning").



- Undvik direktkontakt med svetskretsen: spänningen på tomgång från svetsen kan under vissa förhållanden vara farlig.
- Stäng av svetsen och drag ut stickproppen ur uttaget innan du ansluter svetskablarna eller utför några kontroller eller reparationer.
- Stäng av svetsen och koppla från den från elnätet innan du byter ut förslitningsdetaljer på skärbrännaren.
- Utför den elektriska installationen i enlighet med gällande normer och säkerhetslagstiftning.
- Svetsen får endast anslutas till ett matningssystem med en neutral ledning ansluten till jord.
- Försäkra er om att nätuttaget är korrekt anslutet till jord.
- Använd inte svetsen i fuktig eller våt miljö eller i regn.
- Använd inte kablar med skadad isolering eller kontaktglapp.



- Svetsa inte på behållare eller rörledningar som innehåller eller har innehållit brandfarliga ämnen i vätske- eller gasform.
- Undvik att arbeta på material som rengjorts med klorhaltiga lösningsmedel eller i närheten av sådana ämnen.
- Svetsa aldrig på behållare under tryck.
- Avlägsna alla brandfarliga ämnen (t.ex. trä, papper, trasor m.m.) från arbetsområdet.
- Försäkra er om att ventilationen är tillfredsställande eller använd er av något hjälpmedel för utsugning av svetsgaserna i närheten av bågen; det är nödvändigt med en systematisk kontroll för att bedöma gränserna för exponeringen för rök från svetsningen, beroende på rökens sammansättning och koncentration samt exponeringens längd.
- Håll gastuben på avstånd från värmekällor, inklusive solljus (om den används).



- Använd en lämplig elektrisk isolering i förhållande till svetsbrännaren, stycket som bearbetas och eventuella jordade metalldelar som finns i närheten (tillgängliga). Detta gör man normalt genom att ha på sig handskar, skor, hjälm och kläder som förutses för användningen och genom att använda ramper eller isoleringsmattor.
- Skydda alltid ögonen med särskilda filter som överensstämmer med bestämmelserna i UNI EN 169 eller UNI EN 379 som är monterade på visir eller hjälmar som uppfyller kraven i UNI EN 175.  
Använd särskilda brandskyddskläder (som uppfyller kraven i UNI EN 11611) och svetshandskar (som uppfyller kraven i UNI EN 12477) och undvik att exponera huden för ultraviolett strålning och infraröd strålning som produceras av båden; skyddet ska även gälla personer i närheten via skärmar eller gardiner som inte reflekterar ljus.
- Buller: Om en daglig personlig exponeringsnivå uppstår på grund av särskild intensiva svetsningar (LEP<sub>d</sub>) som motsvarar eller överstiger 85 dB(A), är det obligatoriskt att använda lämpliga individuella skyddsutrustningar (Tab. 1).



- Svetsströmmens genomgång förorsakar uppkommandet av elektromagnetiska fält (EMF) som kan lokaliseras runt svetskretsen.  
De elektromagnetiska fälten kan förorsaka störningar på viss medicinteknisk utrustning (t.ex. pacemaker, respiratorer, metallproteser osv.).  
Lämpliga skyddsåtgärder ska vidtas för personer som bär en sådan utrustning. Till exempel kan de förbjudas tillträde till det område som svetsen används vid. Denna svets uppfyller kraven i tekniska normer för produkter som enbart är avsedda att användas inom industrin och för professionellt bruk. Överensstämmelse med de grundläggande begränsningarna för mänsklig exponering av elektromagnetiska fält i hemmet kan ej garanteras.

Operatören ska tillämpa följande förfaranden för att minska exponeringen av de elektromagnetiska fälten:

- Fixera enheten så nära de två svetskablarna som möjligt.
- Huvudet och överkroppen ska hållas på så långt avstånd som möjligt från svetskretsen.
- Snurra inte svetskablarna runt omkring kroppen.
- Svetsa inte med kroppen mitt i svetskretsen. Håll båda kablarna på samma sida om kroppen.
- Kabeln för svetsströmmens återledning till arbetsstycket att svetsa ska anslutas så nära som möjligt den fog som håller på att bearbetas.
- Svetsa inte i närheten av svetsen, sittande på den eller stådd mot den (minimavstånd: 50 cm).

- Lämna inga ferromagnetiska föremål i närheten av svetskretsen.
- Minimiavstånd  $d=20\text{cm}$  (Fig. R).



**- Apparat av klass A:**

Denna svets uppfyller kraven i tekniska normer för produkter som endast är avsedda att användas inom industrin och för professionellt bruk. Överensstämmelse med elektromagnetisk kompatibilitet i hushållsbyggnader och i byggnader som är direkt kopplade till ett elnät med lågspänning för eldistribution till hushållsbyggnader garanteras inte.



**EXTRA FÖRSIKTIGHETSÅTGÄRDER**

**- SVETSNINGARBETE:**

- I miljö med ökad risk för elektrisk stöt
  - I angränsande utrymmen
  - I närvaro av brandfarligt eller explosivt material
- MÅSTE** först bedömas av en "Ansvarig expert" och alltid utföras i närvaro av andra personer som är skolade för ett eventuellt ingrepp i en nödsituation. Man **MÅSTE** använda sig av de tekniska skyddsmedel som beskrivs i 7.10; A.8; A.10 i normen "EN 60974-9: Apparater för bågsvetsning. Del 9: Installation och användning".
- Det **MÅSTE** vara förbjudet att svetsa medan svetsen eller trådmataren hålls upp av operatören (t.ex. med hjälp av remmar).
  - Det **MÅSTE** vara förbjudet att svetsa med operatören upplyft från marken, förutom vid en eventuell användning av en säkerhetsplattform.
  - **SPÄNNING MELLAN ELEKTRODHÅLLARE ELLER SKÅRBRÄNNARE:** om man arbetar med flera svetsar på samma stycke eller på flera elektriskt sammankopplade stycken kan detta ge upphov till en sammanlagd farlig spänning på tomgång mellan två olika elektrodhållare eller skårbrännare, ända upp till ett värde som kan uppnå det dubbla jämfört med den tillåtna gränsen. Det är nödvändigt att en erfaren koordinatör utför instrumentmätningen för att avgöra om det finns någon risk, för att kunna använda skyddsåtgärder som är lämpliga så som indikeras i 7.9 i normen "EN 60974-9: Apparater för bågsvetsning. Del 9: Installation och användning".
  - Användning av svetsmaskinen ska begränsas till en enda operatör.
  - Operatören ska koppla bort kabeln med elektrodklämman från maskinen när MMA-svetsningen har slutförts.
  - Obehöriga personer får inte ha tillträde till området kring svetsmaskinen. Den får inte heller lämnas obevakad.
  - Oanvända brännare ska placeras på avsedd förvaringsplats.



**ÅTERSTÅENDE RISKER**

- **TIPPNING:** placera svetsen på en horisontal yta av lämplig bärcapacitet för dess vikt, i annat fall (t.ex. lutande eller ojämnt golv, etc.) finns det risk för att den tipsar.
- **FELAKTIG ANVÄNDNING:** det är farligt att använda svetsen för något annat än vad den är avsedd för (t.ex. för att tina upp vattenrör).
- **FELAKTIG ANVÄNDNING:** det är farligt om fler än en operatör använder svetsmaskinen samtidigt.
- **FÖRFLYTTNING AV SVETSEN:** säkra alltid gasbehållaren med lämpliga medel för att förhindra oönskade fall (om den används).
- Det är förbjudet att använda handtaget som svetsens upphängningsanordning.



Skydden och de rörliga delarna av svetsens och trådmatarens hölje måste vara på plats innan man ansluter svetsen till elnätet.



**VIKTIGT! Alla manuella ingrepp på trådmatarens rörliga delar, som till exempel:**

- Byte av rullar och/eller trådleddare;
- Införning av tråden i rullarna;
- Laddning av trådrulle;
- Rengörning av rullar, kuggjul eller området under dessa;
- Smörjning av kuggjulen.

**MÅSTE UTFÖRAS MED SVETSEN AVSTÄNGD OCH FRÄKOPPLAD FRÅN ELNÄTET.**

**2. INLEDNING OCH ALLMÄN BESKRIVNING**

Denna svets är en strömkälla för gassvetsning som skapats speciellt för MAG-svetsning av kolstål eller läglegerat stål med skyddsgas av typen CO<sub>2</sub> eller blandningar Argon/CO<sub>2</sub> genom att använda solida elektroder eller rörelektroder (ihåliga). Den är dessutom lämplig till MIG-svetsning av rostfritt stål med argongas + 1-2% syre, aluminium och CuSi<sub>3</sub>, CuAl<sub>8</sub> (lödning) med argongas genom att använda en elektrod vars analys är lämplig för detaljen som ska svetsas.

Den är särskilt indikerad för användning inom lättare metallkonstruktioner och karosseriverkstäder, för svetsning av förzinkade plåtar, high stress (höghållfast stål), rostfritt stål och aluminium. Den SYNERGISKA funktionen garanterar snabb och lätt inställning av svetsparametrarna för att alltid garantera hög kontroll av svetsbågen och en hög svetskvalitet.

Svetsen är förberedd för användning av brännaren SPOOL GUN, som används för svetsning av aluminium och stål när avståndet är stort mellan generatoren och detaljen som ska svetsas (bara version med enskild brännare).

Svetsen är även förberedd för TIG-svetsning med likström (DC) med kontaktaktivering av bågen (läge LIFT ARC) på alla typer av stål (kolstål, läglegerat och höglegerat) samt tunga metaller (koppar, nickel, titan och deras legeringar) med ren skyddsgas Ar (99.9 %) eller, för särskilda tillämpningar, med blandningar av argon och kväve. Den är också förberedd för MMA-elektrodsvetsning med likström (DC) av belagda elektroder (rutila, sura, basiska).

**2.1 HUVUDEGENSKAPER**

**MIG-MAG**

- Funktionsläge:
  - manuellt;
  - synergiskt;
  - AB Pulse;
  - AB PoP;
  - Root Mig;
- Visning av trådhastighet, spänning och svetsström på displayen.
- Val av funktion 2T, 4T, 4T Bi-level, spot.
- Automatisk detektering av SPOOL GUN (bara version med enskild brännare) och PUSH PULL.
- Automatisk detektering av G.R.A vattenkylighet. (Bara version R.A.).

**TIG**

- LIFT-aktivering.
- Visning av spänning och svetsström på TFT-displayen.

**MMA**

- Justering av arc force, hot start.
- VRD-anordning.
- Antistick-skydd.
- Visning av spänning och svetsström på TFT-displayen.

**ANNAT**

- Inställning av språk.
- Inställning av metriskt eller brittiskt måttsystem.
- Inställning av visningsläge (standard eller easy).
- Möjlighet att göra inställningar på maskinen (spänning, ström, trådhastighet).
- Möjlighet att lagra i minnet, hämta, importera och exportera kundanpassade program.
- Möjlighet att registrera svetsarbeten.

**SKYDD**

- Termostatiskt skydd.
- Skydd mot oavsiktlig kortslutning som beror på kontakt mellan brännare och jord.
- Skydd mot onormal spänning (för hög eller för låg matningsström).
- Antistick-skydd (MMA).
- Skydd mot otillräckligt tryck av brännarens vattenburna kylkrets (Bara version R.A.).

**2.2 STANDARDTILLBEHÖR**

- Brännare (bara version med enskild brännare).
- 3 Brännare (bara version med 3 brännare).
- Returkabel komplett med jordklämma.
- Brännarhållare.

**2.3 TILLBEHÖR PÅ BEGÄRAN**

- Adapter till argonflaska.
- SPOOL GUN (bara version med enskild brännare).
- Automatiskt nedbländande svetsmask.
- MIG/MAG svetsatts.
- MMA svetsatts.
- TIG svetsatts.
- Brännare PUSH PULL.
- Sats kort PUSH PULL.
- Vattenburen kylighet G.R.A. (bara för version 270A).

**3. TEKNISKA DATA**

**3.1 INFORMATIONSSKYLT**

Den viktigaste informationen gällande användningen av svetsen och dess prestationer finns sammanfattad på en informationsskylt med följande betydelse:

**Fig. A**

- 1- EUROPEISK referensnorm gällande säkerhet och konstruktion av maskiner för bågsvetsning.
- 2- Symbol för maskinens inre struktur.
- 3- Symbol för den svetsningsprocess som förutses.
- 4- Symbolen **S**: indikerar att svetsning kan utföras i miljö med ökad risk för elektrisk stöt (t. ex. i närheten av stora metallmassor).
- 5- Symbol för matningslinjen:
  - 1- : enfass växelspanning;
  - 3- : trefas växelspanning.
- 6- Höljets skyddsgrad.
- 7- Matningslinjens egenskaper:
  - $U_2$  : Växelspanning och frekvens för matning av maskinen (tillåtna gränser  $\pm 10\%$ ).
  - $I_{1\text{max}}$  : Maximal ström som absorberas av linjen.
  - $I_{\text{eff}}$  : Reell matningsström.
- 8- Svetsningskretsens prestationer:
  - $U_1$  : Maximal spänningstopp på tomgång (svetsningskretsen öppen).
  - $I_{U_2}$  : Motsvarande normaliserad ström och spänning som kan fördelas av svetsen under svetsningen.
  - **X** : Intermittensförhållande: indikerar den tid under vilken svetsen kan fördela den motsvarande strömmen (samma kolonn). Detta uttrycks i %, baserad på en cykel på 10 min (t. ex. 60% = 6 minuters arbete, 4 minuters vila; och så vidare). Om utnyttningfaktorer (värden på skylten, refererar till 40°C omgivande temperaur) överskrider kommer det termiska skyddet att ingripa (svetsen kommer att vara i stand-by tills dess temperatur ligger inom gränserna).
  - **A/V-ARV** : Indikerar skalan för inställning av svetsströmmen (minimum - maximum) och motsvarande bågspänning.
- 9- Serienummer för identifiering av svetsen (oumbärlig vid teknisk service, beställning av reservdelar, sökning efter produktens ursprung).
- 10- : Värde för de fördröjda säkringar som ska användas för att skydda linjen.
- 11- Symboler som hänvisar till säkerhetsnormer vars betydelse förklaras i kapitel 1 "Allmänna säkerhetsanvisningar för bågsvetsning".

Anmärkning: I det exempel på skylt som finns här är symbolernas och siffrornas betydelse indikativ; de exakta värdena för en svets tekniska data måste avläsas direkt på den skylt som finns på själva svetsen.

**3.2 ÖVRIGA TEKNISKA DATA:**

- **SVETS:** se tabell 1 (TAB. 1)
  - **MIG-SVETSBRÄNNARE:** se tabell 2 (TAB. 2)
  - **TIG-SVETSBRÄNNARE:** se tabell 4 (TAB. 4)
  - **ELEKTRODHÅLLARKLÄMMA:** se tabell 5 (TAB. 5)
- Svetsens vikt står i tabell 1 (TAB. 1).

## 4. BESKRIVNING AV SVETSEN

### 4.1 KONTROLL-, REGLERINGS- OCH ANSLUTNINGSANORDNINGAR

#### 4.1.1 SVETSMASKIN (Fig. B)





##### På framsidan:

- 1- Kontrollpanel (se beskrivning)
- 2- Fäste för brännare och SPOOL GUN (bara version med enskild brännare).
- 3- Kontakt till styrkabel för brännare PUSH PULL och SPOOL GUN (bara version med enskild brännare).
- 4- Snabbutttag plus (+) för anslutning av svetskabeln
- 5- Snabbutttag minus (-) för anslutning av svetskabeln
- 6- Kabel och returklämma till jord
- 7- SPOOL GUN (tillval)
- 8- Svetskabel och svetsbrännare.
- 9- Returkontakt (röd) för kylvätska (bara version R.A.).
- 10- Tillloppskontakt (blå) för kylvätska (bara version R.A.).
- 11- Lock till vätskebehållare (bara version R.A.).

##### På baksidan:

- 12- Huvudbrytare ON/OFF
- 13- Nätkabel
- 14- Kontakttdon till rör för brännarens skyddsgas
- 15- Säkring G.R.A. (bara version R.A.).
- 16- Kontakttdon till rör för brännarens skyddsgas T1.
- 17- Kontakttdon till rör för brännarens skyddsgas T2.
- 18- Kontakttdon till rör för brännarens skyddsgas T3.

#### 4.1.2 SVETSENS KONTROLLPANEL (Fig. C)

- 1- Display TFT.
- 2- Knapp för manuell matning av tråden. Tillåter matning av tråden i brännarens styrrör utan att man behöver trycka på svetsknappen. Funktionen aktiveras tillfälligt och matningens hastighet är fast.
- 3- Knapp för manuell aktivering av gasventilen. Tillåter gasutflöde (tömning från slangar, justering av flöde) utan att behöva trycka på svetsknappen. Efter att knappen tryckts in förblir ventilen aktiv i 10 sekunder eller tills den trycks in en gång till.
- 4- Multifunktionsknapp:
  -  : Åtkomst till huvudmenyn.
  -  : Aktivering/avaktivering av parametern som ska visas på svetskärm.
- 5- Multifunktionsratt:
  - Genom att vrida den kan man rulla bland menyens olika alternativ.
  - Tryck på den för att komma till det valda alternativet. Vrid den sedan för att ändra värdet och tryck återigen för att bekräfta värdet.
  - Håll den intryckt i minst 3 sekunder för att ställa in variablerna på ett synergiskt sätt (typ av material, tråddiameter, typ av gas, 2T, 4T, 4T bi-level, SPOT).
- 6- Multifunktionsknapp:
  -  : Åtkomst till parametern som ska visas på svetskärm.
  -  : Återgång till den övre menyn.
  -  : bekräftar valda värden.
- 7- USB-port.

## 5. INSTALLATION



**VARNING! UTFÖR ALLA ÅTGÄRDER FÖR INSTALLATION OCH ELANSLUTNINGAR MED SVETSEN AVSTÄNGD OCH FRÄNKOPPLAD FRÅN MATNINGSNÄTET. ELANSLUTNINGARNA FÅR ENDAST UTFÖRAS AV ERFAREN, KVALIFICERAD PERSONAL.**

### UTRUSTNING (Fig D, D1, D2a-b)

Packa svetsmaskinen, montera de borttagna delarna som finns i paketet.

### Montering av returkabel-klämma Fig. E

### Montering av svetskabel-elektrodhållare FIG. F

Installation av G.R.A (bara version R.A.): se bruksanvisningarna som medföljer kylenheten.

#### 5.1 SVETSENS PLACERING



Kontrollera svetsens installationsplats så att det inte finns hinder vid in- och utgången för kluften. Försäkra dig samtidigt att inget ledande amm, frätande ångor, fukt osv. sugts in.

Lämna ett fritt utrymme på minst 250 mm runt svetsen.



**VARNING! Placera svetsen på en plan yta med lämplig bärfkraft för vikten för att undvika att den välter eller flyttas på ett farligt vis.**

#### 5.2 ANSLUTNING TILL NÄTET

- Innan du utför någon elektrisk anslutning, ska du kontrollera att uppgifterna på svetsens märkplåt överensstämmer med spänningen och nätfrekvensen som finns tillgänglig på installationsplatsen.
- Svetsen får endast anslutas till ett matningssystem med neutral ledning ansluten till jord.
- För att garantera skyddet mot den indirekta kontakten ska du använda differentialbrytare av typen:
  - Typ A () för enfasmaskiner.
  - Typ B () för trefas maskiner.
- För att uppfylla kraven i norm EN 61000-3-11 (Flicker) rekommenderar vi att man utför anslutningen av svetsen till nätspänningens gränssnittspunkter som har en impedans under  $Z_{max} = 0.24 \text{ ohm}$ .
- Svetsen omfattas av kraven i standard IEC/EN 61000-3-12.

#### 5.2.1 Kontakt och uttag

Anslut nätkabeln till en stickpropp av standardmodell (3P + P.E) av lämplig kapacitet och förbered ett eluttag utrustat med säkringar eller med en automatisk brytare, terminalen för jord måste anslutas till matningslinjens jordledare (gul/grön). I tabell (TAB. 1) indikeras de rekommenderade värdena i ampere för linjens fördröjda säkringar, som valts på basis av den maximala nominella ström som fördelas av svetsen samt av elnätets nominella matningsspänning.



**VARNING! Om man inte följer reglerna ovan, blir tillverkarens säkerhetssystem (klass I) ineffektivt, vilket leder till allvarliga risker för personer (t ex. elektrisk stöt) och materiella skador (t ex. brand).**

#### 5.3 SVETSKRETSSENS ANSLUTNINGAR

##### 5.3.1 Rekommendationer



**OBS! INNAN DU UTFÖR FÖLJANDE ANSLUTNINGAR SKA DU FÖRSÄKRA DIG OM ATT PUNKTSVETSMASKINEN ÄR AVSTÄNGD OCH FRÄNKOPPLAD FRÅN ELNÄTET.**

Tabell 1 (TAB. 1) innehåller värdena som rekommenderas för svetskablar (i mm<sup>2</sup>) enligt maximal ström som tillförs från svetsen.

Dessutom:

- Vrid svetskablar kontakttdon ordentligt i snabbuttagen (i förekommande fall), för att garantera en perfekt elektrisk kontakt; annars kommer överhettning att ske i kontakttdonen vilket gör att de snabbt försämrats och förlorar effektivitet.
- Använd så korta svetskablar som möjligt.
- Undvik att använda metallstrukturer som inte tillhör stycket som bearbetas, i stället för svetsströmmens returkabel; det kan vara farligt för säkerheten och ge otillfredsställande resultat för svetsningen.

##### 5.3.2 SVETSKRETSSENS ANSLUTNINGAR I MIG-MAG-LÄGET

###### 5.3.2.1 Anslutning till gasbehållaren (om den används)

- Laddbar gasflaskapå vagnens stödplan: max. 30 kg.
  - Skruva åt tryckreduceraren (\*) vid gasbehållarens ventil genom att placera reduceringen som ingår som tillbehör, då Argon eller Ar/CO<sub>2</sub>-blandningar används.
  - Anslut gasens inloppsrör till reduceraren och dra åt strappen.
  - Lossa på regleringen på tryckreduceraren innan du öppnar behållarens ventil.
- (\*) Tillbehör som köps separat om den inte ingår med produkten.

###### 5.3.2.2 Anslutning av svetsströmmens returkabel

Den ska anslutas till stycket som ska svetsas eller till metallbänken den står på, så nära som möjligt till fogen som utförs.

###### 5.3.2.3 Brännare (Fig. B)

Koppla svetsbrännaren (B-8) till det avsedda kontakttdonet (B-2) och dra åt låsringen manuellt. Förbered den för den första trådladdningen och demontera munstycket och kontaktröret för att underlätta utsläppet.

Anslut de externa kylledningarna till motsvarande kopplingar genom att respektera följande:



: VÄTSKETILLOPP (Kall – blå koppling)



: VÄTSKERETUR (Varm – röd koppling)

###### 5.3.2.4 Spool gun (bara version med enskild brännare) (Fig. B)

Sätt i spool gun (B-6) i kontakttdonet som tillägnad den (B-2) genom att dra åt låsmuttern ordentligt för hand. Dessutom ska du sätta in kontakttdonet i styrkabeln i det särskilda uttaget (B-5). Svetsmaskinen känner automatiskt spolens gun.

##### 5.3.3 SVETSKRETSSENS ANSLUTNINGAR I TIG-LÄGET

###### 5.3.3.1 Anslutning till gasbehållaren

- Skruva åt tryckreduceraren till gasbehållarens ventil och använd den särskilda reduceraren som ingår som tillbehör, om så behövs.
- Anslut gasens inloppsrör till reduceraren och dra åt strappen som ingår.
- Lossa på regleringen på tryckreduceraren innan du öppnar behållarens ventil.
- Öppna behållaren och reglera gasmängden (l/min.) enligt de indikativa användningsuppgifterna. Se tabellen (TAB. 6); eventuella regleringar av gasflödet kan utföras under svetsningen genom att reglera tryckreducerarens vred. Kontrollera tätningen i rör och kopplingar.



**OBS! Stäng alltid gasbehållarens ventil efter arbetets slut.**

###### 5.3.3.2 Anslutning av svetsströmmens returkabel

- Den ska anslutas till stycket som ska svetsas eller till metallbänken som den står på, så nära fogen som utförs som möjligt. Denna kabel ska anslutas till klämman med symbolen (+) (Fig. B-7).

###### 5.3.3.3 Svetsbrännare

- Sätt in strömkabeln i det särskilda snabbuttaget (-) (Fig. B-8). Anslut svetsens gasrör till behållaren.

##### 5.3.4 SVETSKRETSSENS ANSLUTNINGAR I MMA-LÄGET

Nästan alla klädda elektroder ska anslutas till generatorns pluspol (+); undantagsvis till minuspolen (-) för elektroder med sur beklädnad.

###### 5.3.4.1 Anslutning av klämmas-elektrodhållarens svetskabel

Terminalen har en särskild klämma som används för att dra åt elektrodens blottlagda del. Denna kabel ska anslutas till klämman med symbolen (+) (Fig. B-7).

###### 5.3.4.2 Anslutning av svetsströmmens returkabel

- Den ska anslutas till stycket som ska svetsas eller till metallbänken som den står på, så nära fogen som utförs som möjligt. Denna kabel ska anslutas till klämman med symbolen (+) (Fig. B-8).

## 5.4 LADDNING AV TRÅDSPOLE (Fig. G, G1, G2)



**OBS! INNAN TRÅDLADDNINGEN PÅBÖRJAS SKA DU FÖRSÄKRA DIG OM ATT SVETSEN ÄR AVSTÄNGD OCH FRÄNKOPPLAD FRÅN ELNÄTET.**

KONTROLLERA ATT TRÅDMÄTNINGSRULLARNA, STYRRÖRET OCH BRÄNNARENS KONTAKTRÖR ÖVERENSSTÄMMER MED DIAMETERN OCH TYPEN AV TRÅD SOM SKA ANVÄNDAS OCH ATT DE HAR MONTERATS KORREKT. NÄR TRÅDEN TRÄS PÅ SKA DU INTE HA PÅ DIG SKYDDSHANDSKAR.

- Öppna luckan till utrullningsrullens utrymme.
- Skruva av spolens låsring.
- Placera trådspolen på utrullningsrullen. Försäkra dig om att utrullningsrullens drivstift sitter på korrekt plats i avsett hål (1a).
- Skruva åt spolens låsring och placera ett mellanlägg där det behövs (1a).
- Frigör mottrycksrullen/arna och flytta bort den/dem från den nedre rullen/de nedre rullarna (2a).
- Kontrollera att drivrullen/arna är lämplig/a för tråden som används (2b).
- Frigör trådänden, skär av den deformerade änden med ett rakt snitt utan ojämnheter. Vrid spolen moturs och trå in trådänden i styrröret och tryck in den 50-100 mm inuti brännarkopplingens styrrör (2c).
- Sätt tillbaka motrullen/arna och justera dess tryck till ett mellanvärde. Kontrollera att tråden har placerats korrekt i utrymmet på den nedre rullen/de nedre rullarna (3).
- Ta bort munstycket och kontaktröret (4a).
- Anslut svetsens stickpropp till eluttaget. Slå på svetsen och tryck på brännarknappen eller trådmatningsknappen (fig. C-2) och vänta tills trådänden löper längs hela styrröret och sticker ut 10-15 cm från svetsens främre del. Släpp sedan knappen



**OBS! Under detta förfarande är tråden spänningssatt och utsätts för stor mekanisk påfrestning. Om man inte vidtar lämpliga försiktighetsåtgärder kan den därför orsaka risk för elstöt, sår och utlösa elektriska ljusbågar.**

- Rikta inte brännarens mynnig mot kroppsdelar.
- Låt inte brännaren komma nära gasflaskan.
- Montera kontaktröret och munstycket på brännaren (4b).
- Kontrollera att trådmatningen är jämn. Ställ in rullarnas tryck och upprullningsrullens inbromsning (1b) på minsta möjliga värde för att tråden inte ska slira i utrymmet och för att trådlindningarna inte ska bli lösa när drivningen stoppar på grund av för stor tröghet på spolen.
- Skär av trådänden som sticker ut från munstycket vid 10-15 mm.
- Stäng luckan till upprullningsrullens utrymme.

## 5.5 BYTE AV STYRRÖRET I BRÄNNAREN (FIG. H)

Innan styrröret byts ut ska man rätta ut brännarens kabel och undvika att den kurlas.

### 5.5.1 Spiralformat styrrör för ståltråd

- 1- Skruva av styrröret och kontaktröret från brännarhuvudet.
- 2- Skruva av styrrörets låsmutter på det mittrre kontaktdonet och ta av det befintliga styrröret.
- 3- Trå in det nya styrröret i kanalen på brännaren med kabel och tryck försiktigt tills det kommer ut från brännarhuvudet.
- 4- Skruva åt styrrörets låsmutter för hand.
- 5- Skär av överflödigt styrrör med ett jämnt snitt och tryck ihop det något. Ta bort det igen från brännaren med kabel.
- 6- Runda av den avkapade delen av styrröret och sätt in det igen i kanalen på brännaren med kabel.
- 7- Skruva i muttern igen och dra åt med en nyckel.
- 8- Montera kontaktröret och munstycket.

### 5.5.2 Styrrör i syntetmaterial för aluminiumtråd

Utför momenten 1, 2, 3 som anges för styrrör för stål (hoppa över punkterna 4, 5, 6, 7, 8).

- 9- Skruva i kontaktröret för aluminium och kontrollera att det är i kontakt med styrröret.
- 10- På styrrörets andra sida (på brännarfästets sida) sätter man in mässingnippeln och OR-ringen och drar åt styrrörets låsmutter medan styrröret hålls fast med ett lätt tryck. Överflödigt del av styrröret avlägsnas senare (se (13)). Dra ut kapilläröret för styrrör för stål från trådmatarens brännarkoppling.
- 11- DET KRÄVS INGET KAPILLÄRRÖR för styrrör för aluminium med en diameter på 1,6-2,4 mm (gul färg). Styrröret förs alltså in i brännarkopplingen utan detta. Skär av kapilläröret för styrrör för aluminium med en diameter på 1-1,2 mm (röd färg) till ett mått som är cirka 2 mm mindre än det på styrröret för stål och för in det i styrrörets fria ände.
- 12- Sätt in och blockera brännaren i trådmatarens koppling, gör ett märke på styrröret 1-2 mm från rullarna och ta ut brännaren igen.
- 13- Skär av styrröret vid det uppmätta måttet utan att deformera ingångshålet. Montera tillbaka brännaren i trådmatarens koppling och montera gasmunstycket.

## 5.6 LADDNING AV TRÅDSPOLE PÅ SPOOL GUN (bara version med enskild brännare) (Fig. I)



**OBS! INNAN DU BÖRJAR UTFÖRA TRÅDLADDNINGSGÅTGÄRDerna, SKA DU FÖRSÄKRA DIG OM ATT SVETSEN ÄR AVSTÅNG OCH FRÄNKOPPLAD FRÅN MATNINGSNÄTET. ELLER ATT SPOOL GUN ÄR FRÄNKOPPLAD FRÅN SVETSEN.**

KONTROLLERA ATT TRÅDDRAGARRULLARNA, TRÅDLÖPARHYLSAN OCH KONTAKTRÖRET FÖR SPOOL GUN MOTSVARAR RÅDENS DIAMETER OCH TYP SOM SKA ANVÄNDAS. KONTROLLERA ATT DE HAR MONTERATS KORREKT. UNDER INFÖRINGSFASENA FÖR TRÅDEN SKA DU INTE HA PÅ DIG SKYDDSHANDSKAR.

- Ta bort locket genom att lossa den särskilda skruven (1).
- Placera trådspolen på stiftet.
- Frigör mottrycksrullen och avlägsna den från den under rullen (2).
- Frigör trådänden, kapa av den deformerade änden med ett rakt snitt utan ojämnheter. Roter spolen i moturs riktning och sätt i trådänden i kabelhylsan och tryck i 50-100 mm inuti munstycket (2).
- Sätt tillbaka motrullen genom att reglera dess tryck till ett mellanliggande värde och kontrollera att tråden har placerats korrekt i utrymmet på den undre rullen (3).
- Bromsa lätt genom att reglera den särskilda justerskruven.
- Med ansluten SPOOL GUN ska du sätta i stickproppen på svetsen i vägguttaget. Sätt på svetsen och tryck på knappen på spool gun och vänta tills trådänden löper längs hela tråddragar hylsan så att den kommer ut i 100-150 mm från svetsens främre del. Släpp sedan upp brännarens knapp.

## 6. MIG-MAG-SVETSNING: BESKRIVNING AV PROCEDUR

### 6.1 SHORT ARC (KORT SVETSBÅGE)

Trådens smältning och droppens lossnande sker via de efterföljande kortslutningarna av trådspetsen i fusionsbadet (upp till 200 gånger per sekund). Trådens fria längd (stick-out) är normalt mellan 5 och 12 mm.

### Stålkol och legeringar

- Tråddiameter som kan användas: 0.6-0.8-0.9-1.0 mm (1.2 mm bara version 270A)
- Gas som kan användas: CO<sub>2</sub> eller blandningar av Ar/CO<sub>2</sub>

### Rostfritt stål

- Tråddiameter som kan användas: 0.8-0.9-1.0 mm (1.2 mm bara version 270A)
- Gas som kan användas: blandningar av Ar/O<sub>2</sub> eller Ar/CO<sub>2</sub> (1-2%)

### Aluminium och CuSi/CuAl

- Tråddiameter som kan användas: 0.8-1.0 mm (1.2 mm bara version 270A)
- Gas som kan användas: Ar

### SKYDDSGAS

Skyddsgasens flöde ska vara 8-14 l/min.

### 6.2 ÖVERFÖRINGSLÄGE AB PULSE (PULSAD BÅGE)

Detta är en "störd" överföring som sitter i området för funktionen "spray-arc" (modifierad spray-arc). Funktionens fördelar är smälthastigheten och avsaknaden av svetsspрут och använder så låga strömvärden att den även kan användas till många typiska tillämpningar av "short-arc".

För varje strömpuls avskiljs en enda droppe från elektroden. Detta sker med en frekvens som är proportionell mot trådens frammatningshastighet med variationsregler kopplade till typ och diameter på själva tråden (typiska frekvensvärden: 20-300 Hz).

### Aluminium:

- Tråddiameter som kan användas: 0.8-1.0 mm (1,2 mm bara version 270A och 3 brännare)
- Mätområde för svetsström: 30÷200A
- Mätområde för svetsspänning: 16-27V
- Gas som kan användas: Ar 99.9%

### CuSi/CuAl:

- Tråddiameter som kan användas: 0.8 mm (1.0 mm bara version 270A)
- Mätområde för svetsström: 40÷200A
- Mätområde för svetsspänning: 17-25V
- Användbar gas: Ar 99.9%

### Rostfritt stål (bara version 270A och 3 brännare):

- Tråddiameter som kan användas: 0.8-1.0 mm
- Mätområde för svetsström: 40÷250A
- Mätområde för svetsspänning: 15-25V
- Gas som kan användas: blandning Ar/O<sub>2</sub> eller Ar/CO<sub>2</sub> 1-2%

I vanliga fall ska kontaktröret vara 5-10 mm inuti munstycket, ju högre bågspänningen är desto längre in ska den vara. Trådens fria längd (stick-out) är i normala fall mellan 10 och 12 mm.

**Tillämpning:** Vågrät svetsning på detaljer med medeltjocklek och på värmekänsligt material. **Särskilt lämplig för svetsning på lättlegeringar (aluminium och aluminiumlegeringar) även med en tjocklek under 3 mm.**

### SKYDDSGAS

Skyddsgasens flöde ska vara 12-20 l/min.

### 6.3 ÖVERFÖRINGSLÄGE MED KALL BÅGE (ROOT MIG)

ROOT MIG är en särskild typ av svetsning MIG Short Arc som utarbetats för att bibehålla svetsbadet ännu kallare än själva Short Arc. Tack vare den mycket svaga värmeförseln kan man placera svetsmaterialet på så sätt att ytan på detaljen som bearbetas deformeras minimalt. ROOT MIG är därför perfekt för manuell fyllning av sprickor och hål. Dessa fyllningar, till skillnad från TIG-svetsning, kräver dessutom inte extramaterial och är både lättare och snabbare att utföra. Programmen ROOT MIG är avsedda för bearbetning av kolstål och låglegerat stål.

## 7. FUNKTIONSLÄGE MIG-MAG

### 7.1 Funktion i manuellt läge

Inställning av manuellt läge (fig. L-1)

Användaren kan kundanpassa följande svetsparametrar (fig. L-2):

- : svetsspänning;
- : trådens matningshastighet;
- : Eftergas. Gör det möjligt att anpassa tiden för skyddsgasens utflöde efter svetsningens slut.
- : Elektroniskt motstånd. Ett högre värde överensstämmer med ett varmare svetsbad.
- : Burn-back. Gör det möjligt att justera trådens brännitid vid svetsningens slut.
- : Soft-start. Gör det möjligt att anpassa trådhastigheten när svetsningen startar för att optimera bågändningen.

Längst upp på displayen visas de faktiska svetsvärdena (trådhastighet, svetsström och svetsspänning).

### 7.1.1 Inställning av parametrar med spool gun (bara version med enskild brännare)

I manuellt läge justeras trådens matningshastighet och svetsspänningen separat. Med ratten som sitter på spool gun (fig. I-5) justeras trådhastigheten, medan svetsspänningen justeras på displayen.







### 7.2 Funktion i synergiskt läge

Inställning av synergiskt läge (fig. L-3).

Om man trycker in ratten C-5 i minst 3 sekunder kommer man till inställningsmenyn för parametrar såsom material, tråddiameter, typ av gas. (Fig. L-4). Svetsen ställs in automatiskt i optimala funktionsförhållanden baserat på de olika lagrade synergiska kurvorna. Användaren behöver bara välja materialets tjocklek för att påbörja svetsningen.

Användaren kan dessutom kundanpassa följande svetsparametrar (fig. L-5):

- : Korrigerig av bågen i förhållande till förinställd spänning.
- : trådens matningshastighet.

-  : Materialtjocklek.
-  : Svetsström.
-  : Korrigeringskurva av elektronisk reaktans i förhållande till förinställd tid.
-  : Korrigeringskurva Burn-back. Gör det möjligt att korrigera trådens bränntid i slutet av svetsningen i förhållande till förinställd tid.
-  : Eftergas. Gör det möjligt att anpassa tiden för skyddsgasens utflöde efter svetsningens slut.
-  : Svetsströmmens sänkingsramp (SLOPE DOWN). Gör det möjligt att gradvis minska strömmen när svetsknappen släpps.

Anmärk: Parametrarna för svetsström, trådens matningshastighet och materialtjocklek är kopplade till varandra baserat på en synergisk kurva. Längst upp på displayen visas de faktiska svetsvärdena (trådmatningshastighet, svetsström och svetsspänning).

### 7.2.1 ATC-läge (Advanced Thermal Control)



Detta läge aktiveras automatiskt när den inställda tjockleken är högst 1,5 mm. Beskrivning: Den momentana specialkontrollen av svetsbågen och den extremt snabba korrigeringen av parametrarna minimerar strömtopparna som är typiska för överföringsläget Short Arc. Detta tillåter en reducerad värmetillförsel till detaljen som ska svetsas. Detta resulterar både i en reducerad deformation av materialet och i en jämn och noggrann överföring av svetsmaterialet, vilket medför att svetssträngen blir lätt att forma.

Fördelar:

- Mycket lätt att svetsa på tunt material.
- Reducerad deformation av materialet.
- Stabil svetsbåge, även vid låg strömstyrka.
- Snabb och noggrann punktsvetsning.
- Enkel sammanfogning av plåtar som är åtskilda.

### 7.2.2 Användning av spool gun (bara version med enskild brännare).

Alla inställningslägen (material, tråddiameter, gastyp) sker i enlighet med beskrivningen ovan.



Med ratten som sitter på spool gun (fig. I-5) justeras trådmatningshastigheten (samtidigt som svetsströmmen och tjockleken). Användaren behöver bara justera bågens svetsspänning på displayen (om nödvändigt).

### 7.3 Funktion i läget AB Pulse

Inställning av läget pulse (fig. L-6).

Om man trycker in ratten C-5 i minst 3 sekunder kommer man till inställningsmenyn för parametrar såsom material, tråddiameter, typ av gas. (Fig. L-4). Svetsen ställs in automatiskt i optimala funktionsförhållanden baserat på de olika lagrade synergiska kurvorna. Användaren behöver bara välja materialets tjocklek för att påbörja svetsningen.

Jämfört med det synergiska läget finns det ytterligare två parametrar tillgängliga:







-  : Startström.
-  : Startströmmens varaktighet. Om parametrarna ställs in på noll avaktiveras startströmmen.

### 7.4 Funktion i läget AB PoP (PULSE on PULSE)

Inställning av läget pulse (fig. L-7).

Med läget PoP kan man utföra en pulssvetsning med 2 strömnivåer ( $I_2$  och  $I_1$ ) vars varaktighet är respektive T2 och T1.

Jämfört med läget PULSE finns följande variabler tillgängliga:

-  : Sekundär svetsström;
-  : Sekundär korrigeringskurva av bågen i förhållande till förinställd spänning;
-  : Sekundär trådmatningshastighet;
-  : Sekundär materialtjocklek;
-  : Varaktighet ström  $I_2$ ;
-  : Varaktighet ström  $I_1$ .

### 7.5 Funktion i läget ROOT MIG

Inställning i läget ROOT MIG (fig. L-8).

De tillgängliga parametrarna är samma som för det synergiska läget (se 7.2).

### 7.6 Inställning av brännare T1, T2, T3 (bara version med 3 brännare)

Inställningen för användning av brännare T1, T2, T3 kan göras på två sätt:

- Tryck i minst en sekund på knappen på brännaren som ska användas tills motsvarande ikon tänds.

- Välj den med hjälp av menyn INSTÄLLNINGAR (se kap. 13.5).

**Obs:** Om man trycker samtidigt på de två knapparna (Fig. C-2 och Fig C-3) visas inställningen för vardera av de 3 brännarna.

För optimala svetsningar rekommenderas användning av korrekt kombination av brännare, trådmatning, material. Se tabell 3 (TAB. 3).

## 8. KONTROLL AV SVETSKNAPPEN

### 8.1 Inställning av svetsknappens kontrolläge (fig. L-9)

För återkomst till parametrarnas inställningsmeny, tryck på ratten (fig. B-5) i minst 3 sekunder.

### 8.2 Kontrolläge för svetsknappen

Det går att ställa in 4 olika kontrollägen för svetsknappen:

#### Läge 2T



Svetsningen börjar när svetsknappen trycks in och slutar när knappen släpps.

#### Läge 4T



Svetsningen börjar när svetsknappen trycks in och släpps och slutar inte förrän svetsknappen återigen trycks in och släpps. Detta läge är användbart för längre svetsningsarbeten.

#### Läge 4T Bi-Level



Svetsningen börjar när svetsknappen trycks in och släpps. Varje gång som knappen trycks in/släpps går man från strömmen ( $I_2$  symbol) till strömmen ( $I_1$  symbol) och tvärtom. Den slutar inte förrän svetsknappen hålls intryckt i en förinställd tid.

### Punktsvetsläge



Används för att utföra MIG/MAG punktsvetsning med kontroll av svetsningstiden.

## 9. SVETSNING MED G.R.A. (bara för version på 270A).

Svetsmaskinen detekterar automatiskt förekomst av G.R.A. På displayen visas symbolen . G.R.A. aktiveras när brännarens knapp trycks in en gång. Det går

att avaktivera funktionen på G.R.A genom att följa instruktionerna i kap. 12. I så fall visas symbolen  på displayen.

## 10. MMA-SVETSNING: BESKRIVNING AV PROCEDUR

### 10.1 HUVUDPRINCIPER

- Det är nödvändigt att följa tillverkarens anvisningar som anges på förpackningen med de använda elektroderna för korrekt polaritet på elektroden och dess optimala strömstyrka.
- Svetsströmmen ska justeras baserat på den använda elektrodens diameter och typen av svetsfog som man vill åstadkomma. Till exempel kan följande strömstyrkor användas för elektrodernas olika diametrar:

Ø Elektrod (mm)	Svetsström (A)	
	Min.	Max.
1.6	30	50
2.0	40	80
2.5	60	110
3.2	90	140
4.0	120	180
5.0	170	250
6.0	230	270

- Anmärk att vid samma elektrodiameter ska man använda högre strömstyrkor för plana svetsningar, medan lägre strömstyrkor ska användas för svetsningar i vertikalt eller upp och nedvänt läge.

- De mekaniska egenskaperna på svetsfogen beror delvis på den valda strömstyrkan, men även på svetsparametrarna, såsom bågström, svetsmatningshastighet, svetsposition, elektrodiameter och elektrodskvalitet (för korrekt förvaring ska elektroderna hållas på avstånd från fukt, skyddade i avsedd förpackning eller behållare).

**OBS!**

**Bågen kan vara instabil på grund av elektrodens sammansättning, beroende på märke, typ och tjocklek på elektrodens beklädnad.**

### 10.2 PROCEDUR

- Håll masken FRAMFÖR ANSIKTET och gnid elektrodspetsen mot detaljen som ska svetsas med en rörelse som när man tänder en tändsticka. Detta är den mest korrekta metoden för att aktivera bågen.

**OBS! SLÅ INTE elektroden mot detaljen eftersom det kan skada beklädnaden och försvåra aktiveringen av bågen.**

- Så snart som bågen aktiveras ska du försöka hålla ett avstånd till detaljen som överensstämmer med diametern på den använda elektroden och bibehålla detta avstånd så konstant som möjligt hela tiden som svetsningen utförs. Kom ihåg att elektroden ska lutas i matningsriktningen med omkring 20-30 grader.

- I slutet av svetssträngen ska elektrodens ände flyttas tillbaka en liten bit i förhållande till matningsriktningen, ovanpå kratern för att utföra fyllningen. Lyft sedan elektroden snabbt ur smältbadet så att bågen släcks (Aspekter för svetssträngen - FIG. M).

### 10.3 Inställning av läget MMA (fig. L-10)

Användaren kan kundanpassa följande svetsparametrar (fig. L-11):

-  : Svetsström i ampere.

### HOT

- **START** : Utgör den inledande överströmmen "HOT START" med angivelse på displayen om den procentuella ökningen i förhållande till förvalt svetsströmsvärde. Denna inställning ger en bättre start.

### ARC

- **FORCE** : Utgör den dynamiska överströmmen "ARC-FORCE" med angivelse på displayen om den procentuella ökningen i förhållande till förvalt svetsströmsvärde. Denna inställning ger en mer jämn svetsning, undviker att elektroden klistras fast vid detaljen och tillåter användning av olika typer av elektroder.

### VRD

- **ON/OFF** : Används för att aktivera eller avaktivera anordningen som sänker utgångsspänningen vid tomgång (inställning ON eller OFF). Med aktiverad VRD ökar operatörens säkerhet när svetsmaskinen är på, men inte utför någon svetsning.

Till vänster på displayen visas de faktiska svetsvärdena (ström, svetspänning och rekommenderad elektroddiameter).

## 11. TIG DC-SVETSNING: BESKRIVNING AV PROCEDUREN

### 11.1 HUVUDPRINCIPER

TIG DC-svetsning passar till alla låglegerade och höglegerade kolståltyper samt till tunga metaller såsom koppar, nickel, titan och deras legeringar (FIG. N). För TIG DC-svetsning med elektroden vid minuspolen (-) används i allmänhet en elektroddiameter med 2 % cerium (grått fält). Tungstenelektroden ska slipas axialt med en slipskiva, se fig. O, så att man erhåller en spets som är helt koncentrisk för att undvika avvikelser av bågen. Det är viktigt att utföra slipningen i elektrodens längdriktning. Denna åtgärd ska upprepas regelbundet baserat på hur ofta elektroden används och hur sliten den är samt varje gång den oavsiktligt har kontaminerats, är oxiderad eller har använts på fel sätt. För ett bra svetsresultat är det nödvändigt att noggrant följa exakt elektroddiameter och exakt svetsström, se tabell (TAB. 6). Elektrodens normala utskjutning från keramikmunstycket är 2-3 mm och kan uppnå 8 mm för vinkelsvetsningar. Svetsningen sker genom smältning av fogens kanter. För tunna detaljer som förberetts på lämpligt sätt (upp till 1 mm cirka) krävs inget extramaterial (FIG. P). För tjocka detaljer är det nödvändigt att använda stavar av samma materialsammansättning och med lämplig diameter samt förbereda kanterna på lämpligt sätt (FIG. Q). För ett bra svetsresultat är det viktigt att detaljerna rengörs noga och är fria från oxidation, olja, fett, lösningsmedel osv.

### 11.2.PROCEDUR (LIFT-AKTIVERING)

- Ställ in svetsströmmen till önskat värde med hjälp av ratten B-5. Anpassa sedan strömmen under svetsningen till det faktiska strömbehovet.
- Kontrollera att gasflödet är korrekt.
- Den elektriska bågen tänds när tungstenelektroden kommer i kontakt och sedan tas bort från detaljen som ska svetsas. Detta aktiveringssätt orsakar färre störningar p.g.a. elstrålning och minimerar införande av tungsten och elektrodens slitage.
- Placera elektrodspetsen på detaljen med ett lätt tryck.
- Lyft omedelbart elektroden 2-3 mm för att aktivera bågen.
- I början levererar svetsen reducerad ström. Efter en stund levereras den inställda svetsströmmen.
- För att avbryta svetsningen lyfts elektroden snabbt upp från detaljen.

### 11.3 TFT-DISPLAY I LÅGE TIG (fig. L-12)

Till vänster på displayen visas de faktiska svetsvärdena (svetsström och svetspänning).

### 12. LARMSIGNALERINGAR (TAB. 7)

Återställningen sker automatiskt när larmorsaken upphör. Larmmeddelanden som kan visas på displayen:



BESKRIVNING
Larm för överhettningsskydd
Larm för över-/underspänning
Larm för extraspänning
Larm för överström vid svetsning
Larm för kortslutning i brännare
Larm för fel på trådmatning
Larm off-line
Larm line-error
Larm kylvanhet

När svetsmaskinen stängs av kan det hända att meddelandet Larm över-/underspänning visas i några sekunder.

### 13. INSTÄLLNINGSMENYER (fig. L-13)

#### 13.1 MENYN MODE (fig. L-14)



Används för att i läget MIG-MAG välja bland följande visningar:

-  : samtliga parametrar visas på det sätt som beskrivs ovan.
-  : Fig. L-17. I detta läge representeras detaljen som ska svetsas och svetssträngens form. Om man trycker på knappen C-6 får man åtkomst till alla andra parametrar.

I läget "EASY" går det inte att svetsa i lägena MIG MANUAL och PoP.

#### 13.2 MENYN SET UP (fig. L-15)



Används för att ställa in:

-  : språk
-  : tid och datum
-  : metriska eller brittiska måttenheter

#### 13.2.1 FUNKTIONSBLOCKERING

Efter att ha valt inställningsikonen  trycker man samtidigt på knapparna för trådmatning (C-2) och gastömning (C-3) och bekräftar sedan genom att trycka på flerfunktionsratten (C-5). Skärmen som visas innehåller ikonen . Om den



markeras kan man ställa in 3 olika nivåer av funktionsblockering:

-  1 : inget skydd. Det går att navigera, ställa in och ändra på alla svetsparametrar.
-  2 : medelstarkt skydd. Det går bara att göra ändringar på de huvudsakliga svetsparametrarna.
-  3 : maximalt skydd. Det går inte att göra ändringar på någon parameter.

#### 13.3 MENYN SERVICE (fig. L-16)



Används för att erhålla information om svetsmaskinens status.

##### 13.3.1 MENYN INFO

-  LIFE : antalet dagar (DDDD), timmar (HH), minuter (mm) som svetsmaskinen varit i drift.
-  : antalet dagar (DDDD), timmar (HH), minuter (mm) som svetsmaskinen arbetat.

-  ALARM : larmlista.

#### 13.3.2 MENYN FIRMWARE

-  UPDATE : används för att uppdatera svetsmaskinens programvara med USB-minne.
-  RESET : används för att återställa svetsmaskinen till ursprungliga förhållanden.
-  RELEASE : installerade programversioner.

#### 13.3.3 MENYN RAPPORTER

Används för att generera en rapport och spara den på ett USB-minne. Rapporten innehåller olika information om svetsmaskinens status (installerade program, larm, inställd svetsprocess osv.).

#### 13.3.4 KALIBRERING

Efter att ha valt serviceikonen  trycker man samtidigt på knapparna för trådmatning (C-2) och gastömning (C-3) och bekräftar sedan genom att trycka på flerfunktionsratten (C-5). Skärmen som visas innehåller ikonen . Om den



markeras kan man kalibrera svetsmaskinen så att den överstämmer med standard EN 50504.

#### 13.4 MENYN AQUA

Tillåter att aktivera  / avaktivera  funktionen på G.R.A.







#### 13.5 Inställningsmeny brännare T1, T2, T3 (bara version med 3 brännare)

Efter att ha valt ikonen  visas en skärmsida där ikoner av de 3 brännarna avbildas (Tab. 3):

-  T1 : Brännare T1
-  T2 : Brännare T2
-  T3 : Brännare T3

#### 13.6 MENYN JOBS (fig. L-18)

Används för att:

-  SAVE : spara ett arbete i svetsmaskinens inre minne.
-  LOAD : ladda ett arbete som tidigare har sparats.
-  DELETE : radera ett arbete som tidigare har sparats.
-  IMPORT : importera arbeten från ett USB-minne.
-  EXPORT : exportera arbeten till ett USB-minne.
-  REC : tillåter att registrera svetsparametrarna i USB-minnet.

## 14. UNDERHÅLL



**VIKTIGT! FÖRSÄKRA ER OM ATT SVETSEN ÄR AVSTÅNGD OCH FRÅNKOPPLAD FRÅN ELNÄTET INNAN NI UTFÖR ARBETSSKEDENA FÖR UNDERHÅLL.**

#### 14.1 ORDINARIE UNDERHÅLL

**ARBETSSKEDENA FÖR ORDINARIE UNDERHÅLL KAN UTFÖRAS AV OPERATÖREN.**

##### 14.1.1 SKÄRBRÄNNARE

- Undvik att placera skärbrännaren och dess kabel på varma ytor. Isoleringmaterialen kommer då att smälta och skärbrännaren kommer snabbt att bli oanvändbar.
- Kontrollera med jämna mellanrum att slangar och gasanslutningar håller tätt.
- Välj elektrodhållartång och tånghållarchuck noggrant i enlighet med den valda elektrodens diameter, detta för att undvika överhettning, dålig spridning av gasen och följaktligen dålig funktion.
- Kontrollera, åtminstone en gång om dagen, huruvida skärbrännarens yttersta delar är slitna, samt att de är korrekt monterade: munstycke, elektrod, elektrodhållartång, gasfördelare.
- Kontrollera, före varje användningstillfälle, att skärbrännarens avslutande delar inte är utslitna och att de är korrekt monterade: munstycke, elektrod, elektrodhållartång, gasfördelare.

##### 14.1.2 Trådmatare

- Kontrollera ofta huruvida trådmatarrullarna är utslitna och avlägsna med jämna mellanrum det metalldamm som ansamlats i matningsområdet (trådrullar och ingående/utgående trådleddare).

#### 14.2 EXTRAORDINÄRT UNDERHÅLL

**ÅTGÄRDERNA FÖR EXTRAORDINÄRT UNDERHÅLL FÅR ENDAST UTFÖRAS PERSONAL MED ERFARENHET ELLER KVALIFIKATIONER INOM DET ELEKTRISKA OCH MEKANISKA FÄLTET, I ÖVERENSSTÄMMELSE MED DEN TEKNISKA NORMEN IEC/EN 60974-4.**



**VIKTIGT! FÖRSÄKRA ER OM ATT SVETSEN ÄR AVSTÅNGD OCH FRÅNKOPPLAD FRÅN ELNÄTET INNAN NI AVLÄGSNAR SVETSENS PANELER OCH PÅBÖRJAR ARBETET I DESS INRE.**

Eventuella kontroller som utförs i svetsens inre när denna är under spänning kan ge upphov till allvarlig elektrisk stöt p.g.a. direkt kontakt med komponenter under spänning och/eller skador p.g.a. direkt kontakt med organ i rörelse.

- Inspektera svetsens inre med jämna mellanrum, beroende på hur mycket den används och i hur dammig miljö. Avlägsna damm som ansamlats på transformatorn, reaktansen och likriktaren med hjälp av en stråle torr tryckluft (max 10bar).
- Undvik att rikta tryckluftsstrålen mot de elektroniska korten, rengör eventuellt dessa med en mycket mjuk borste eller med för detta lämpliga lösningsmedel.
- Kontrollera samtidigt att de elektriska anslutningarna är ordentligt åtdragna och att kablarnas isolering inte uppvisar någon skada.

- Efter att underhållsarbetet avslutats ska maskinens paneler monteras dit igen, drag åt skruvarna för fixering ordentligt.
- Undvik absolut att utföra svetsarbete när svetsen är öppen.
- Efter att ha utfört underhållet eller reparationen, ska du återställa anslutningarna och kablarna som de var ursprungligen. Var noga med att undvika att de kommer i kontakt med rörliga delar eller delar som kan nå höga temperaturer. Linda alla ledningar som de var ursprungligen och var noga med att hålla huvudledningarna med högspänning åtskilda från de sekundära ledningarna med lågspänning. Använd alla ursprungliga brickor och skruvar för att åter dra åt snickeridelarna.

#### **15. FELSÖKNING (TAB. 7)**

BÖRJA MED ATT KONTROLLERA FÖLJANDE OM NÅGOT VERKAR VARA FEL. KONTAKTA SERVICE ELLER LÄMNA IN AGGREGATET FÖR ÖVERSYN OM DETTA INTE HJÄLPER.

- Kontrollera att huvudströmbrytaren är tillslagen och att lampan lyser. Om lampan inte lyser ligger felet i nätdelen (kablar, stickpropp, vägguttag, säkringar, mêm).
- Det finns inget larm som signalerar ingrepp från värmesäkerhetsanordningen, över- och underspänning eller kortslutning.
- Försäkra dig om att det nominella intermittensförhållandet respekteras. Om termostatskyddet utlöses vänta tills maskinen kylts ned på naturligt sätt. Kontrollera att fläkten fungerar.
- Kontrollera nätspänningen: om värdet är för högt eller för lågt blockeras svetsen.
- Kontrollera att det inte är kortslutning vid maskinens utgång. Om så är fallet måste felet åtgärdas.
- Kontrollera att alla anslutningar till svetskretsen är riktigt gjorda, särskilt att klämman sitter ordentligt fast vid arbetsstycket, som måste vara fritt från ytbehandling (têx färg och lack).
- Att den använda skyddsgasen är av rätt typ och att den tillförs i rätt mängd.



1. ALMENE SIKKERHEDSNORMER VEDRØRENDE LYSBUESVEJSNING .....	sd. 89	7.2 Synergidriftstilstand .....	sd. 93
2. INDLEDNING OG ALMEN BESKRIVELSE .....	90	7.2.1 ATC-tilstand (Advanced Thermal Control) .....	93
2.1 HOVEDEGENSKABER .....	90	7.2.2 Anvendelse af spool gun (kun version med enkelt brænder) .....	93
2.2 STANDARDTILBEHØR .....	90	7.3 AB Pulse-driftstilstand .....	93
2.3 TILBEHØR, DER KAN BESTILLES .....	90	7.4 AB PoP-driftstilstand (PULSE on PULSE) .....	93
3. TEKNISKE DATA .....	90	7.5 ROOT MIG-driftstilstand .....	93
3.1 SPECIFIKATIONSMÆRKAT .....	90	7.6 Indstilling af brænder T1, T2, T3 (kun version med 3 brændere) .....	93
3.2 ANDRE TEKNISKE DATA .....	90	8. STYRING AF BRÆNDERKNAP .....	93
4. BESKRIVELSE AF SVEJSEMASKINEN .....	91	8.1 Indstilling af brænderknappens styretilstand (Fig. L-9) .....	93
4.1 KONTROL-, REGULERINGS- OG TILSLUTNINGSANORDNINGER .....	91	8.2 Brænderknappens styretilstand .....	93
4.1.1 SVEJSEMASKINE (Fig. B) .....	91	9. SVEJSNING MED VANDKØLEENHEDEN G.R.A. (kun til version 270A) .....	93
4.1.2 SVEJSEMASKINENS STYREPANEL (Fig. C) .....	91	10. MMA-SVEJSNING: BESKRIVELSE AF FREMGANGSMÅDEN .....	93
5. INSTALLATION .....	91	10.1 GENERELLE PRINCIPPER .....	93
5.1 SVEJSEMASKINENS OPSTILLINGSSTED .....	91	10.2 PROCEDURE .....	93
5.2 FORBINDELSE TIL NETFORSYNINGEN .....	91	10.3 Indstilling af MMA-tilstand (Fig. L-10) .....	93
5.2.1 Stik og stikkontakt .....	91	11. TIG-DC-SVEJSNING: BESKRIVELSE AF FREMGANGSMÅDEN .....	94
5.3 SVEJSEKREDSSENS FORBINDELSER .....	91	11.1 GENERELLE PRINCIPPER .....	94
5.3.1 Anbefalinger .....	91	11.2 FREMGANGSMÅDE (LIFT-UDLØSNING) .....	94
5.3.2 FORBINDELSER AF SVEJSEKREDSLØBET I MIG-MAG-TILSTAND .....	91	11.3 TFT-DISPLAY I TIG-TILSTAND (Fig. L-12) .....	94
5.3.2.1 Forbindelse til gasbeholderen (såfremt den anvendes) .....	91	12. ALARMMELDINGER (TAB. 7) .....	94
5.3.2.2 Forbindelse af svejsestrømreturkablet .....	91	13. MENUEN INDSTILLINGER (Fig. L-13) .....	94
5.3.2.3 Brænder (Fig. B) .....	91	13.1 MENUEN TILSTAND (Fig. L-14) .....	94
5.3.2.4 Spool gun (kun version med enkelt brænder) (fig. B) .....	91	13.2 MENUEN OPSÆTNING (Fig. L-15) .....	94
5.3.3 FORBINDELSER AF SVEJSEKREDSLØBET I TIG-TILSTAND .....	91	13.2.1 SPÆRRING AF FUNKTIONER .....	94
5.3.3.1 Forbindelse til gasbeholderen .....	91	13.3 MENUEN SERVICE (Fig. L-16) .....	94
5.3.3.2 Forbindelse af svejsestrømreturkablet .....	91	13.3.1 MENUEN INFO .....	94
5.3.3.3 Brænder .....	91	13.3.2 MENUEN FIRMWARE .....	94
5.3.4 FORBINDELSER AF SVEJSEKREDSLØBET I MMA-TILSTAND .....	91	13.3.3 MENUEN RAPPORT .....	94
5.3.4.1 Forbindelse af svejsekabel-elektrodetang .....	91	13.3.4 KALIBRERING .....	94
5.3.4.2 Forbindelse af svejsestrømreturkablet .....	92	13.4 MENUEN AQUA .....	94
5.4 PÅSÆTNING AF TRÅDSPOLE (FIG. G, G1, G2) .....	92	13.5 Menuen indstilling af brænder T1, T2, T3 (kun version med 3 brændere) .....	94
5.5 UDSKIFTNING AF TRÅDLEDERHYLSTRET I BRÆNDEREN (FIG. H) .....	92	13.6 MENUEN OPGAVER (Fig. L-18) .....	94
5.5.1 Spiralhylster til ståltråde .....	92	14. VEDLIGEHOJDELSE .....	94
5.5.2 Syntetisk hylster til alu-tråde .....	92	14.1 ORDINÆR VEDLIGEHOJDELSE .....	94
5.6 ISÆTNING AF TRÅDSPOLE PÅ SPOOL GUN (kun version med enkelt brænder) (fig. I) .....	92	14.1.1 BRÆNDER .....	94
6. MIG/MAG-SVEJSNING: BESKRIVELSE AF FREMGANGSMÅDEN .....	92	14.1.2 Trådtilførselsanordning .....	94
6.1 SHORT ARC (KORT LYSBUE) .....	92	14.2 EKSTRAORDINÆR VEDLIGEHOJDELSE .....	94
6.2 AB PULSE (PULSERENDE LYSBUE) OVERFØRINGSTILSTAND .....	92	15. FEJLFINDING (TAB. 7) .....	95
6.3 OVERFØRINGSMÅDE MED KOLD BUE (ROOT MIG) .....	92		
7. MIG-MAG-FUNKTIONSMÅDE .....	92		
7.1 Manuel driftstilstand .....	92		
7.1.1 Indstilling af parametre med spool gun (kun version med enkelt brænder) .....	92		

SVEJSEMASKINEN MED KONTINUERLIG TRÅD TIL MIG-MAG- OG FLUX-, TIG-, MMA-LYSBUESVEJSNING BEREGNET TIL PROFESSIONEL OG INDUSTRIEL BRUG.

Bemærk: I den efterfølgende tekst anvendes udtrykket "svejsemaskine".

1. ALMENE SIKKERHEDSNORMER VEDRØRENDE LYSBUESVEJSNING  
Operatøren skal sættes tilstrækkeligt ind i, hvordan svejsemaskinen anvendes på sikker vis samt oplyses om risikoen forbundet med buesvejsningsprocedurerne samt de påkrævede sikkerhedsforanstaltninger og nødprocedurer. (Jævnfør standard "EN 60974-9: Udstyr til lysbuesvejsning. Del 9: Installation og anvendelse").



- Undgå direkte berøring med svejsekredsløbet; nulspændingen fra svejsemaskinen kan i visse tilfælde være farlig.
- Svejsemaskinen skal slukkes og frakobles netforsyningen, før svejsekablerne tilsluttes eller der foretages eftersyn eller reparationer.
- Sluk for svejsemaskinen og frakobl den netforsyningen, før brænderens sliddele udskiftes.
- Den elektriske installation skal være i overensstemmelse med de gældende ulykkesforebyggende normer og love.
- Svejsemaskinen må udelukkende forbindes til et forsyningssystem med en jordforbundet, neutral ledning.
- Man skal sørge for, at netstikkontakten er rigtigt forbundet med jordbeskyttelses anlægget.
- Svejsemaskinen må ikke anvendes i fugtige, våde omgivelser eller udendørs i regnvej.
- Der må ikke anvendes ledninger med dårlig isolering eller løse forbindelser.



- Der må ikke svejses på beholdere, dunke eller rør, der indeholder eller har indeholdt brændbare væsker eller gasarter.
- Man skal undlade at arbejde på materialer, der er rensat med klorbrinteholdige opløsningsmidler eller i nærheden af lignende stoffer.
- Der må ikke svejses på beholdere under tryk.
- Samtlige brændbare stoffer (såsom træ, papir, klude osv.) skal fjernes fra arbejdsområdet.
- Man skal sørge for, at der er tilstrækkelig udluftning eller findes egnede midler til fjernelse af svejsedampene i nærheden af svejsebuen; der skal iværksættes en systematisk procedure til vurdering af grænsen for udsættelse for svejsedampene alt efter deres sammensætning, koncentration og udsættelsens varighed.
- Gasbeholderen skal holdes væk fra varmekilder, inklusiv solstråler (såfremt den anvendes).



- Den elektriske isolering skal passe til brænderen, arbejdsområdet og de (tilgængelige) jordforbundne metaldele, som befinder sig i nærheden. Dette opnås almindeligvis ved at benytte formålstjenlige handsker, sko, hovedbeklædning og tøj samt isolerende trinbrætter eller måtter.
- Beskyt altid øjnene med særlige filtre, der opfylder kravene i UNI EN 169 eller UNI EN 379, og som er monteret på masker eller hjelme i overensstemmelse med UNI EN 175.
- Anvend vandtætte beskyttelsesklæder (ifølge UNI EN 11611) og svejsehandsker (ifølge UNI EN 12477), så huden ikke udsættes for de ultraviolette eller infrarøde stråler, som lysbuen frembringer; sørg desuden for, at de andre personer, der befinder sig i nærheden af lysbuen, beskyttes med ikke-reflekterende skjærme eller gardiner.
- Støjniveau: Hvis det personlige udsættelsesniveau (LEPd) i forbindelse med særligt intensive svejseprocedurer kommer op på eller over 85 dB(A), er der pligt til at anvende egnede personlige værnemidler (Tab. 1).



- Svejsestrømmens gennemgang frembringer elektromagnetiske felter (EMF) i nærheden af svejsekredsløbet.
- De elektromagnetiske felter kan skabe interferens med bestemt lægeapparatur (f.eks. pacemakere, respiratorer, metalproteser osv.).
- Der skal træffes passende sikkerhedsforanstaltninger for at værne om patienter, der anvender sådant apparatur. Dette kan for eksempel gøres ved at forbyde adgang til svejsemaskinens driftsområde.
- Denne svejsemaskine opfylder den tekniske standards krav til produkter, der udelukkende anvendes i industrielle omgivelser til professionel brug. Det garanteres ikke, at den overholder de grundlæggende grænser for personers udsættelse for elektromagnetiske felter i husholdningsmiljøer.

Brugeren skal følge de nedenstående procedurer for at begrænse udsættelsen for elektromagnetiske felter:

- Fastgør de to svejsekabler så tæt som muligt på hinanden.
- Hold hovedet og overkroppen så langt væk som muligt fra svejsekredsløbet.
- Vikl under ingen omstændigheder svejsekablerne rundt om kroppen.
- Undlad at svejse, mens kroppen befinder sig midt i svejsekredsløbet. Hold begge kabler på den samme side af kroppen.
- Forbind svejsestrømreturkablet til det emne, der skal svejses, så tæt som muligt på samlingen.
- Undlad at svejse i nærheden af svejsemaskinen, samt at sidde på eller læne sig op ad den (minimal afstand: 50cm).
- Efterlad ikke jernmagnetiske genstande i nærheden af svejsekredsløbet.
- Minimal afstand  $d=20\text{cm}$  (Fig. R).



- Apparat hører til klasse A:  
Denne svejsemaskine opfylder den tekniske standardens krav til produkter, der udelukkende anvendes i industrielle omgivelser og til professionel brug. Deres elektromagnetiske kompatibilitet garanteres ikke i bygninger, der er direkte forbundet med et lavspændingsnet, der forsyner husholdninger.



#### YDERLIGERE FORHOLDSREGLER

- **HVIS SVEJSEARBEJDET SKAL UDFØRES:**
  - I omgivelser, hvor der er øget risiko for elektrochok;
  - På afgrænsede områder;
  - På steder, hvor der er brændbare eller sprængfarlige materialer;  
**SKAL** en "Erfaren ansvarshavende" først foretage en vurdering deraf, og der skal altid være andre personer, som har kendskab til nødingreb, til stede under udførelsen.  
Det er **STRENGT NØDVENDIGT** at anvende de tekniske værnemidler, der er fremstillet i 7.10; A.8; A.10 i standard "EN 60974-9: Udstyr til lysbuesvejsning. Del 9: Installation og anvendelse".
- **SKAL** det forbydes at svejse, mens maskinoperatøren holder svejsemaskinen eller trådtilførselsanordningen (f.eks. ved hjælp af remme).
- **SKAL** det forbydes at svejse, hvis maskinoperatøren ikke står på grunden, med mindre der anvendes sikkerhedsplatforme.
- **SPÆNDING MELLEMLIKTRODEHOLDER ELLER BRÆNDERE:** hvis der arbejdes med mere end én svejsemaskine på ét emne eller flere elektrisk forbundne emner, kan der opstå en kombination af farlige nulspændinger mellem to elektrodeholdere eller brændere, hvis værdi kan være dobbelt så høj som maksimumstærksken.  
Det er strengt nødvendigt, at en erfaren ansvarshavende udfører instrumentmålinger for at fastslå, om der findes risici og om der kan træffes passende sikkerhedsforanstaltninger i henhold til punkt 7.9 i standarden "EN 60974-9: Udstyr til lysbuesvejsning. Del 9: Installation og anvendelse".
- Anvendelsen af svejsemaskinen er forbeholdt én operatør ad gangen.
- Efter MMA-svejsningen skal operatøren frakoble kablet med elektrodeholderen fra maskinen.
- Området rundt om svejsemaskinen skal ikke være tilgængeligt for uvedkommende. Det må desuden ikke efterlades uden opsyn.
- Brændere, der ikke anvendes, skal opbevares på de foreskrevne opbevaringssteder.



#### TILBAGEVÆRENDE RISICI

- **VÆLTNING:** Svejsemaskinen skal stilles på en vandret flade, som kan holde til dens vægt; i modsat fald (hvis gulvet hælder, er uregelmæssigt m.m....) er der fare for, at den vælter.
- **UHENSIGTMÆSSIG ANVENDELSE:** Det er farligt at anvende svejsemaskinen til hvilket som helst formål, som afviger fra den forventede anvendelse (såsom optøning af vandrør).
- **UHENSIGTMÆSSIG ANVENDELSE:** Det er farligt, hvis svejsemaskinen anvendes samtidigt af mere end én operatør.
- **FLYTNING AF SVEJSEMASKINEN:** Gasbeholderen skal altid sikres med passende midler for at hindre hændelige styrt (såfremt den anvendes).
- Det er forbudt at anvende håndrebet til at hæve svejsemaskinen.



Værnene og svejsemaskinens eller trådtilførselsanordningens indpaknings bevægelige dele skal anbringes rigtigt, før svejsemaskinen tilkobles netforsyningen.



- GIV AGT!** Hvilket som helst manuelt indgreb på trådtilførselsanordningens bevægelige dele, såsom:
- Udskiftning af rulle og/eller trådleder;
  - Påsætning af tråd på rullerne;
  - Isætning af trådspole;
  - Rengøring af ruller, tandhjul samt det nedenfor liggende område;
  - Smøring af tandhjul.
- MÅ FØRST FORETAGES, EFTER AT SVEJSEMASKINEN ER SLUKKET OG FRAKOBLET NETFORSYNINGEN.**

## 2. INDLEDNING OG ALMEN BESKRIVELSE

Denne svejsemaskine er en strømkilde til lysbuesvejsning, der er særligt udviklet til MAG-svejsning af ulegeret og lavlegeret stål med beskyttelsesgas CO<sub>2</sub> eller Argon/CO<sub>2</sub>-blanding ved anvendelse af fyldte (rørformede) elektrodetråde. Den egner sig også til MIG-svejsning af rustfrit stål med Argongas + 1-2% ilt, aluminium samt CuSi<sub>3</sub>, CuAl<sub>8</sub> (hårdlodning) med Argongas, med anvendelse af elektrodetråde, hvis analyse passer til arbejdsemnet.  
Den er særligt velegnet til anvendelse til let snedkerarbejde og på bilværksteder, til svejsning af forzinkede metalplader, high stress (med høj strækvæne), rustfrit stål og aluminium. SYNERGI-driften sikrer hurtig og nem indstilling af svejseparametrene, hvorved der altid garanteres en fremragende kontrol af lysbuen og svejsekvaliteten. Svejsemaskinen er klar til anvendelse med SPOOL GUN-brænder, som anvendes til svejsning af aluminium og stål, hvis der er stor afstand mellem generator og arbejdsemne (kun version med enkelt brænder).

Svejsemaskinen er også beregnet til TIG-jævnstrømsvejsning (DC) med udløsning af lysbuen ved kontakt (LIFT ARC), alle slags stål (ulegeret, lavlegeret og højlegeret stål) samt tungmetaller (kobber, nikkel, titanium og legeringer deraf) med ren Ar-beskyttelsesgas (99.9%) eller ved særlige anvendelser med Argon/Helium-blandinger. Den er også beregnet til svejsning med MMA-elektrode med jævnstrøm (DC) af beklædte elektroder (rutile, sure, basiske).

## 2.1 HOVEDEGENSKABER

### MIG-MAG

- Driftstilstande:
  - manuel;
  - synerg;
  - AB Pulse;
  - AB PoP;
  - Root Mig;
- Visning af trådhastighed, svejse-spænding og -strøm på displayet.
- Valg af 2T-, 4T-, 4T Bi-level, spotfunktion.
- Automatisk genkendelse af SPOOL GUN (kun version med enkelt brænder) og PUSH PULL.
- Automatisk genkendelse af vandkøleenheden G.R.A. (Kun version med vandkøling R.A.).

### TIG

- LIFT-udløsning.
- Visning af svejse-spænding og -strøm på TFT-displayet.

### MMA

- Regulering af arc force, hot start.
- VRD-anordning.
- Anti-stick-beskyttelse.
- Visning af svejse-spænding og -strøm på TFT-displayet.

### ANDET

- Indstilling af forskellige sprog.
- Indstilling af metrisk eller engelsk/amerikansk system.
- Indstilling af visningsmåden (standard eller easy).
- Mulighed for kalibrering af maskinen (spænding, strøm, trådhastighed).
- Mulighed for at gemme, hente, importere og eksportere brugerdefinerede programmer.
- Mulighed for at registrere svejsearbejder.

### BESKYTTELSESANORDNINGER

- Termostatbeskyttelse.
- Beskyttelse mod hændelig kortslutning som følge af kontakt mellem brænder og jord.
- Beskyttelse mod unormal strømforsyning (for høj eller for lav forsyningsspænding).
- Anti-stick-beskyttelse (MMA).
- Beskyttelsesanordning mod for lavt tryk i brænderens vandafkølingskreds (Kun version med vandkøling R.A.).

## 2.2 STANDARDTILBEHØR

- Brænder (kun version med enkelt brænder).
- 3 brændere (kun version med 3 brændere).
- Returkabel inkl. jordklemme.
- Brænderophængsstøtte.

## 2.3 TILBEHØR, DER KAN BESTILLES

- Adapter til Argon-beholder.
- SPOOL GUN (kun version med enkelt brænder).
- Selvmærkende maske.
- MIG/MAG-svejsesæt.
- MMA-svejsesæt.
- TIG-svejsesæt.
- PUSH PULL-brænder.
- PUSH PULL-kortsæt.
- Vandafkølingsenhed G.R.A. (kun til version 270A).

## 3. TEKNISKE DATA

### 3.1 SPECIFIKATIONSMÆRKAT

De vigtigste data vedrørende svejsemaskinens anvendelse og præstationer er sammenfattet på specifikationsmærkatet med følgende betydning:

Fig. A

- Den EUROPÆISKE referencenorm vedrørende lysbuesvejsmaskinernes sikkerhed og fabrikation.
- Symbol for maskinens indre struktur.
- Symbol for den forventede svejsemåde.
- Symbol **S**: Angiver at der kan foretages svejseprocesser i omgivelser, hvor der er øget risiko for elektrisk stød (f.eks. umiddelbart i nærheden af større metalgenstande).
- Symbol for forsyningslinjen:
  - 1- : Enfaset vekselspænding.
  - 3- : Trefaset vekselspænding.
- Indpakningens beskyttelsesgrad.
- Netforsyningens egenskaber:
  - $U_1$  : Svejsemaskinens vekselspænding og frekvens (tilladte grænser  $\pm 10\%$ );
  - $I_{1max}$  : Liniens maksimale strømforbrug.
  - $I_{1eff}$  : Reel strømstyrke
- Svejsekredsløbets præstationer:
  - $U_2$  : Spænding uden belastning (svejsekredsløbet åbent).
  - $I_2/U_2$  : Tilsvarende standardstrøm og -spænding, som svejsemaskinen kan levere under svejsningen.
  - **X** : Intermittensforhold: Angiver det tidsrum, hvori svejsemaskinen kan levere den tilsvarende strøm (samme spalte). Udtrykkes i %, på grundlag af en 10min's arbejds-cyklus (f.eks. 60% = 6 minutters arbejde, 4 minutters hviletid; og så videre).  
Skulle anvendelsesparametrene (mærkedata, gældende for en omgivende lufttemperatur på 40°C) overstiges, udløses varmeudkoblingen (svejsemaskinen bliver på stand-by, indtil den kommer ned på den tilladte temperatur).
  - **A/V-A/V** : Angiver svejsestrømmens regulerings-spektrum (minimum - maksimum) under en bestemt buspænding.
- Serienummer til identificering af maskinen (uundværlig ved henvendelse til Kundeservice, anmodning om reservedele, bestemmelse af maskinens oprindelse.
- : Værdien for sikringerne med forsinket aktivering, som skal indrettes til beskyttelse af linien.
- Symboler vedrørende sikkerhedsnormer, hvis betydning er fremstillet i kapitel 1 "Almen sikkerhedsnormer vedrørende lysbuesvejsning".

Bemærk: Datamærkatet i eksemplet viser symbolernes og tallenes betydning; de helt nøjagtige tekniske data gældende for den svejsemaskine, I har anskaffet, skal aflæses på den pågældende svejsemaskines datamærkat.

### 3.2 ANDRE TEKNISKE DATA:

- **SVEJSEMASKINE:** se tabel 1 (TAB. 1)













## 7.2 Synergidriftstilstand.

Indstilling af synergistilstand (Fig. L-3).

Hvis der trykkes mindst 3 sekunder på drejeknappen C-5, får man adgang til menuen til indstilling af parametre såsom materiale, tråddiameter, gastype. (Fig. L-4). Svejsmaskinen indstilles automatisk til de optimale funktionsbetingelser i overensstemmelse med de gemte synergikurver. Brugeren behøver blot vælge materialets tykkelse for at begynde at svejse.

Brugeren kan desuden tilpasse følgende svejseparametre efter ønske (Fig. L-5):

-  <sup>2</sup> : Korrigerende af lysbuen på grundlag af den forindstillede spænding.
-  <sup>2</sup> : Trådtilførselshastighed.
-  <sup>2</sup> : Materialets tykkelse.
-  <sup>2</sup> : Svejsestrøm.
-  <sup>2</sup> : Korrigerende af elektronisk reaktans i forhold til den forindstillede værdi.
-  : Korrigerende af burn-back. Giver mulighed for at korrigere trådbrændingens varighed ved standsning af svejsningen, i forhold til den forindstillede tid.
-  : Gasefterstrømning. Giver mulighed for at tilpasse beskyttelsesgasudstrømningens varighed fra og med svejsningens standsning.
-  <sup>2</sup> : Nedgangsrampe svejsestrøm (SLOPE DOWN). Giver mulighed for gradvis reduktion af strømmen, når brænderens knap slippes.

Bemærk: Forholdet mellem parametrene svejsestrøm, trådtilførselshastighed, materialets tykkelse styres af en synergikurve. Øverst på displayet vises de reelle svejsestørrelser (trådhastighed, svejsestrøm og -spænding).

### 7.2.1 ATC-tilstand (Advanced Thermal Control)



Den aktiveres automatisk, når den indstillede tykkelse er mindre eller lig med 1,5 mm. Beskrivelse: Den særlige styring af svejsebuen og den meget hurtigere korrigerende af parametrene minimerer strømspidsværdierne, der kendetegner overføringstilstanden Short Arc, hvorved der opnås en reduceret varmetilførsel til emnet, der skal svejses. Resultatet er på den ene side en mindre deformation af materialet, på den anden side en flydende og præcis overføring af tilførselsmaterialet, hvorved der dannes en svejsesøm, der er nem at forme.

Fordele:

- yderst nem svejsning på tynde emner;
- mindre deformation af materialet;
- stabil bue, selv ved lav strømstyrke;
- hurtig og præcis punktsvejsning;
- nemmere samling af plader på afstand af hinanden.

### 7.2.2 Anvendelse af spool gun (kun version med enkelt brænder)

Alle indstillingstilstandene (materiale, tråddiameter, gastype) fungerer som beskrevet ovenfor.



Drejknappen på spool gun'en (Fig. I-5) regulerer trådens hastighed (og samtidig svejsestrømmen og tykkelsen). Brugeren behøver blot korrigere lysbuen spænding via displayet (om nødvendigt).

### 7.3 AB Pulse-driftstilstand

Indstilling af pulse-tilstand (Fig. L-6).

Hvis der trykkes mindst 3 sekunder på drejeknappen C-5, får man adgang til menuen til indstilling af parametre såsom materiale, tråddiameter, gastype. (Fig. L-4). Svejsmaskinen indstilles automatisk til de optimale funktionsbetingelser i overensstemmelse med de gemte synergikurver. Brugeren behøver blot vælge materialets tykkelse for at begynde at svejse.

Der findes to yderligere parametre i forhold til synergistilstanden:







-  <sup>1</sup> : Startstrøm.
-  <sup>1</sup> : Startstrømmens varighed. Hvis parameteren nulstilles, deaktiveres startstrømmen.

### 7.4 AB PoP-driftstilstand (PULSE on PULSE)

Indstilling af pulse-tilstand (Fig. L-7).

PoP-tilstanden giver mulighed for at foretage en pulserende svejsning med 2 strømniveauer ( $I_2$  og  $I_1$ ) og henholdsvis med varighed T2 og T1.

Der findes følgende variabler i forhold til PULSE-tilstanden:

-  <sup>1</sup> : Sekundær svejsestrøm;
-  <sup>1</sup> : Sekundær korrigerende af lysbuen på grundlag af den forindstillede spænding;
-  <sup>1</sup> : sekundær trådtilførselshastighed;
-  <sup>1</sup> : sekundær materialetykkelse;
-  <sup>2</sup> : strømvarighed  $I_2$  ;
-  <sup>1</sup> : strømvarighed  $I_1$  .

### 7.5 ROOT MIG-driftstilstand

Indstilling af ROOT MIG-tilstand (Fig. L-8).

De tilgængelige parametre er de samme som for synergi-tilstand (se 7.2).

## 7.6 Indstilling af brænder T1, T2, T3 (kun version med 3 brændere)

Indstillingen af anvendelse af brænder T1, T2, T3 kan foretages på to måder:

- ved at trykke mindst ét sekund på knappen på den brænder, som man ønsker at anvende, indtil det tilsvarende ikon tændes;
- ved at vælge den i menuen INDSTILLINGER (se kap. 13.5).

**Bemærk:** Hvis man trykker samtidigt på de to knapper (fig. C-2 og fig C-3), vises indstillingen for hver af de 3 brændere.

For at opnå optimale svejsninger anbefales det at anvende den rigtige kombination af brænder, træk, materiale. Se tabel 3 (TAB. 3).

## 8. STYRING AF BRÆNDERKNAP

### 8.1 Indstilling af brænderknappens styretilstand (Fig. L-9)

For at få adgang til menuerne til regulering af parametre tryk på knappen (Fig. B-5) i mindst 3 sekunder.

### 8.2 Brænderknappens styretilstand

Det er muligt at indstille 4 forskellige styretilstande for brænderknappen:

#### Tilstand 2T



Svejsningen begynder med tryk på brænderens knap og slutter, når knappen slippes.

#### Tilstanden 4T



Svejsningen begynder, når brænderens knap trykkes ind og slippes, og den slutter først, når brænderens knap trykkes ind og slippes en gang til. Denne tilstand er nyttig ved langvarige svejseprocesser.

#### Tilstanden 4T Bi-Level



Svejsningen begynder, efter brænderknappen trykkes ind. Hver gang der trykkes/slippes, går man fra strøm ( $I_2$  symbol) til strøm ( $I_1$  symbol) og omvendt. Den slutter først, når der trykkes på brænderens knap i et forhåndsindstillet tidsrum.

## Punktsvejsetilstand



Giver mulighed for udførelse af MIG/MAG-punktsvejsning med styring af svejsningens varighed

## 9. SVEJSNING MED VANDKØLEENHEDEN G.R.A. (kun til version 270A).

Svejsmaskinen genkender automatisk vandkøleenheden G.R.A. På displayet vises symbolet . Vandkøleenheden G.R.A. aktiveres, første gang der trykkes på

brænderens knap. Vandkøleenheden G.R.A.'s funktion deaktiveres ved at følge anvisningerne i kap. 12. I dette tilfælde vises symbolet  på displayet.

## 10. MMA-SVEJSNING: BESKRIVELSE AF FREMGANGSMÅDEN

### 10.1 GENERELLE PRINCIPPER

- Det er strengt nødvendigt at følge fabrikantens anvisninger, der er opført på elektrodepakningen og angiver elektrodens polaritet og den optimale strømstyrke.
- Svejsestrømmen skal reguleres på grundlag af den anvendte elektrodens diameter og i betragtning af hvilken slags samling der skal udføres; strømstyrken, der kan anvendes for de forskellige elektrodediameter, er vejledende som følger:

Ø Elektrode (mm)	Svejsestrøm (A)	
	Min.	Maks.
1.6	30	50
2.0	40	80
2.5	60	110
3.2	90	140
4.0	120	180
5.0	170	250
6.0	230	270

- Vær opmærksom på, at der ved samme elektrodediameter kræves høje strømstyrker til plan svejsning, mens der skal anvendes lavere strømstyrker til vertikale svejsninger eller underop.

- Svejsesamlingens mekaniske egenskaber afhænger ikke kun af strømmens styrke, men også af andre svejseparametre, såsom lysbuen længde, hastighed og position under udførelse, elektrodernes diameter og kvalitet (de bør opbevares i særlige pakninger eller beholdere på et sted, hvor de beskyttes mod fugt).

#### GIV AGT:

**Alt efter mærket, typen og tykkelsen på elektrodernes belægning kan lysbuen blive ustabil på grund af selve elektrodens sammensætning.**

### 10.2 PROCEDURE

- Hold masken FORAN ANSIGTET, gnid elektrodens spids mod arbejdsområdet, og foretag den samme bevægelse som for at tænde en tændstik; dette er den mest korrekte måde at udløse lysbuen på.

**GIV AGT: LAD VÆRE MED AT BANKE elektroden mod emnet; man risikerer ellers at beskadige beklædningen og dermed at gøre det svært at udløse lysbuen.**

- Så snart lysbuen er udløst, skal man forsøge at opretholde en afstand fra emnet svarende til den anvendte elektrodens diameter og sørge for, at denne afstand forbliver så konstant som muligt, mens der svejses; husk på, at elektroden skal hældes cirka 20-30 grader i fremføringsretningen.

- Ved slutningen af svejseømmen skal elektrodens ende flyttes lidt tilbage i forhold til fremføringsretningen, over krateret for at udføre fyldningen; hæv derefter elektroden hurtigt op fra smeltebadet, så lysbuen slukkes (Svejsesømmens udseende - FIG. M).

### 10.3 Indstilling af MMA-tilstand (Fig. L-10)

Brugeren kan tilpasse følgende svejseparametre efter ønske (Fig. L-11):

**I2** : Svejsestrømmen målt i ampere.

**HOT START** : Det er overstrømmen ved start "HOT START" med angivelse af den procentmæssige stigning i forhold til værdien for den valgte svejsestrøm på displayet. Denne indstilling giver bedre start.

**ARC FORCE** : Det er den dynamiske overstrøm "ARC-FORCE" med angivelse af den procentmæssige stigning i forhold til værdien for den valgte svejsestrøm på displayet. Denne regulering giver en mere flydende svejsning, hindrer fastklæbning af elektroden på emnet og gør det muligt at anvende forskellige slags elektroder.

**VRD** : ON/OFF; giver mulighed for at aktivere eller deaktivere reduktionsanordningen for tomgangsudgangsspændingen (regulering ON eller OFF). Aktiveret VRD øger brugerens sikkerhed, når der er tændt for svejsemaskinen, men den ikke står på svejsning.  
Til venstre på displayet vises de reelle svejsestørrelser (svejsestrøm og -spænding samt den anbefalede elektrodediameter).

## 11. TIG-DC-SVEJSNING: BESKRIVELSE AF FREMGANGSMÅDEN

### 11.1 GENERELLE PRINCIPPER

TIG DC-svejsning egner sig til alle slags ulegeret, lavtlegeret og højtlegeret stål samt tungmetaller såsom kobber, nikkel, titanium og legeringer deraf (FIG. N). Til TIG DC-svejsning med elektrode ved (-) pol anvendes der normalt en elektrode med 2% cerium (gråt bånd). Tungstenelektroden skal spidnes aksialt med slibestenen, som vist på FIG. O, hvorved man skal sørge for, at spidsen er fuldstændig koncentrisk for at undgå udsvingninger i lysbuen. Det er vigtigt, at slibningen foretages i elektrodens længderetning. Dette arbejde skal gentages med jævne mellemrum, alt efter elektrodens anvendelse og slidtilstand, samt hvis den ved et uheld uheld kontamineres, oxyderes eller anvendes forkert. For at opnå tilfredsstillende svejseresultater er det yderst vigtigt at anvende en rigtig elektrodediameter sammen med den rigtige strøm, jævnfør tabellen (TAB. 6). Elektroden skal normalt rage 2-3 mm ud fra keramikdysen, dog helt op til 8 mm ved svejsning i hjørner.

Svejsningen foregår derved, at sømmens klapper smelter. Hvis der skal arbejdes på tynde emner, der er forberedt på passende vis (op til ca. 1 mm), er der ikke behov for tilførselsmateriale (FIG. P).

Hvis der arbejdes på tykkere emner, skal der anvendes stave med den samme sammensætning som grundmaterialet med en passende diameter og en hensigtsmæssig klargøring af klapperne (FIG. Q).  
For at opnå tilfredsstillende svejseresultater bør arbejdsemnerne renses omhyggeligt for oxid, olie, fedt, opløsningsmidler osv.

### 11.2 FREMGANGSMÅDE (LIFT-UDLØSNING)

- Stil svejsestrømmen på den ønskede værdi ved hjælp af drejeknappen B-5; tilpas den eventuelt under svejsningen på grundlag af den påkrævede varmetilførsel.
- Undersøg, om gassen strømmer rigtigt ud.  
Den elektriske lysbue tændes ved at placere tungstenelektroden i kontakt med det emne, svejsningen skal foretages på, og derefter fjerne den derfra. Denne udløsningsmåde skaber færre elektroforstyrrelser og nedsætter tilførslen af tungsten og elektrodens slitage så meget som muligt.
- Anbring elektrodens spids på arbejdsemnet, og pres let.
- Hæv straks elektroden 2-3 mm, hvorved lysbuen udløses.  
Til at begynde med leverer svejsemaskinen en reduceret strøm. Efter et øjeblik leveres den indstillede svejsestrøm.
- Svejsningen afbrydes ved hurtigt at hæve elektroden fra emnet.

### 11.3 TFT-DISPLAY I TIG-TILSTAND (Fig. L-12)

Til venstre på displayet vises de reelle svejsestørrelser (svejsestrøm og -spænding).

## 12. ALARMMELDINGER (TAB. 7)

Genopretningen foregår automatisk, når årsagen til alarmen ophører.

Alarmeddelelser, der kan fremkomme på displayet:



BESKRIVELSE
Varmebeskyttelsesalarm
Alarm for over/underspænding
Alarm for hjælpespænding
Alarm for overstrøm under svejsning
Alarm for kortslutning i brænder
Alarm vedr. forstyrrelse i træk
Alarm off-line
Alarm line-error
Alarm for køleenheden

Når svejsemaskinen slukkes, kan der blive givet alarmmelding om over-/underspænding i et par sekunder.

## 13. MENUEN INDSTILLINGER (Fig. L-13)

### 13.1 MENUEN TILSTAND (Fig. L-14)



Giver mulighed for at vælge MIG-MAG-tilstand blandt visningerne:

-  : Alle parametrene vises ifølge beskrivelsen ovenfor.
-  : Fig. L-17. I denne tilstand vises arbejdsemnet og svejse sømmens form. Man får adgang til alle de andre parametre ved at trykke på knappen C-6.

I tilstanden "EASY" er svejsning i MIG MANUAL- og PoP-tilstand ikke mulig.

### 13.2 MENUEN OPSÆTNING (Fig. L-15)

Giver mulighed for at indstille:



-  : sprog.
-  : klokkeslæt og dato.
-  : metriske eller engelsk/amerikanske måleenheder.

### 13.2.1 SPÆRRING AF FUNKTIONER

Når ikonet opsætning  er valgt, skal der trykkes samtidigt på knapperne til trådfremføring (C-2) og gasudledning (C-3), hvorefter der bekræftes ved at trykke på

multifunktionsknappen (C-5). Skærbilledet, der vises, indeholder ikonet .



der skal vælges for at indstille 3 forskellige funktionsspærreniveauer:

-  1 : ingen beskyttelse; det er muligt at navigere, indstille og ændre alle svejseparametrene.
-  2 : mellemhøj beskyttelse; det er kun muligt at ændre de grundlæggende svejseparametre.
-  3 : maksimal beskyttelse; det er ikke muligt at ændre nogen parametre.



## 13.3 MENUEN SERVICE (Fig. L-16)

Giver mulighed for at få oplysninger om svejsemaskinens tilstand.

### 13.3.1 MENUEN INFO

-  LIFE : dage (DDDD), timer (HH), minutter (mm) for svejsemaskinens driftstid.
-  : dage (DDDD), timer (HH), minutter (mm) for svejsemaskinens driftstid.
-  ALARM : alarmliste.



### 13.3.2 MENUEN FIRMWARE

-  UPDATE : giver mulighed for at opdatere svejsemaskinens software via USB-nøgle.
-  RESET : giver mulighed for at stille svejsemaskinen tilbage til udgangsindstillingerne.
-  RELEASE : installerede softwareversioner.

### 13.3.3 MENUEN RAPPORT

Giver mulighed for at oprette en rapport og gemme den på en USB-nøgle. Rapporten indeholder forskellige oplysninger om svejsemaskinens tilstand (installerede software, levetid/driftstimer, alarmer, indstillet svejseproces osv.).

### 13.3.4 KALIBRERING

Når ikonet service  er valgt, skal der trykkes samtidigt på knapperne til trådfremføring (C-2) og gasudledning (C-3), hvorefter der bekræftes ved at trykke på multifunktionsknappen (C-5). Skærbilledet, der vises, indeholder ikonet .



som anvendes til at kalibrere svejsemaskinen således, at den opfylder kravene i standarden EN 50504.

## 13.4 MENUEN AQUA

Giver mulighed for at aktivere  /deaktivere  vandkøleenheden G.R.A.'s drift.







## 13.5 Menuen indstilling af brænder T1, T2, T3 (kun version med 3 brændere)

Når ikonet  er valgt, vises der et skærbillede med ikonerne for de 3 brændere (tab. 3):

-  T1 : Brænder T1
-  T2 : Brænder T2
-  T3 : Brænder T3

## 13.6 MENUEN OPGAVER (Fig. L-18)

Giver mulighed for at:

-  SAVE : gemme en opgave i svejsemaskinens interne hukommelse.
-  LOAD : indlæse en opgave, der tidligere er gemt.
-  DELETE : slette en opgave, der tidligere er gemt.
-  IMPORT : importere opgaver fra USB-enhed.
-  EXPORT : eksportere opgaver til USB-enhed.
-  REC : giver mulighed for at registrere svejseparametrene i USB-enheden.

## 14. VEDLIGEHOLDELSE



**GIV AGT! FØR DER FORETAGES VEDLIGEHOLDELSE, SKAL MAN KONTROLLERE, OM SVEJSEMASKINEN ER SLUKKET OG FRAKOBLT NETFORSYNINGEN.**

### 14.1 ORDINÆR VEDLIGEHOLDELSE

**MASKINOPERATØREN KAN UDFØRE DEN ORDINÆRE VEDLIGEHOLDELSE.**

#### 14.1.1 BRÆNDER

- Undgå at stille brænderen og dens kabel på varme genstande; derved smelter de isolerende materialer og brænderen gøres ubrugelig i løbet af kort tid.
- Man skal med jævne mellemrum undersøge, om gasrørene og overgangsstykkerne er helt tætte.
- Sammenkobl omhyggeligt elektrodeholdetangen, tangopspændingsdornen med den valgte elektrodens diameter for at undgå overophedning, dårlig spredning af gassen og dermed forbundet funktionsforstyrrelse.
- Før hver anvendelse skal man kontrollere brænderens slidtilstand samt om dens endestykker er rigtigt monteret: dyse, elektrode, elektrodetang, gasdiffusor.

#### 14.1.2 Trådtilførselsanordning

- Man skal ofte kontrollere, om trådenes trækruller er slide og jævnlige fjerne metalstøvet, der lægger sig i trækområdet (ruller og trådleder ved indgang og udgang).

### 14.2 EKSTRAORDINÆR VEDLIGEHOLDELSE

**EKSTRAORDINÆRE VEDLIGEHOLDELSESGAVER MÅ KUN FORETAGES AF MEDARBEJDERE MED ERFARING ELLER KVALIFIKATIONER PÅ EL-MEKANIK-**



**GIV AGT! FØR MAN FJERNER SVEJSEMASKINENS PANELE FOR AT FÅ ADGANG TIL DENS INDRE, SKAL MAN KONTROLLERE, OM SVEJSEMASKINEN ER SLUKKET OG FRAKOBLET NETFORSYNINGEN.**

**Hvis der foretages eftersyn inde i svejsemaskinen, mens den tilføres spænding, er der fare for alvorlige elektriske stød ved direkte kontakt med dele under spænding og/eller læsioner ved direkte kontakt med dele i bevægelse.**

- Man skal med jævne mellemrum - alt efter anvendelsen og hvor støvet der er i omgivelserne - kontrollere svejsemaskinens indre og fjerne det støv, der har lagt sig på transformere, reaktans og opretter, ved hjælp af en tør trykluftstråle (maks. 10bar).
  - Pas på ikke at rette trykluftstrålen mod de elektroniske kort; rens dem om nødvendigt med en meget blød børste eller egnede opløsningsmidler.
  - Benyt lejligheden til at undersøge, om de elektriske forbindelser er ordentligt spændte samt om kablernes isolering er defekt.
  - Når disse operationer er udført, skal man påmontere svejsemaskinens paneler igen og stramme fastgøringsskruerne fuldstændigt.
  - Man skal under alle omstændigheder undlade at foretage svejsninger, mens svejsemaskinen er åben.
  - Efter udførelse af vedligeholdelsen eller reparationen skal forbindelserne og kabelføringerne genoprettes, så de er som til at begynde med, og man skal sørge for, at de ikke kommer i kontakt med dele i bevægelse eller dele, der kan komme op på høje temperaturer. Spænd alle lederne fast med bånd, som de var til at begynde med, og sørg for, at den primære højspændingstransformer er ordentligt adskilt fra de sekundære lavspændingstransformere.
- Anvend alle de oprindelige underlagsskiver og skruer til at lukke kabinettet igen.

#### **15. FEJLFINDING (TAB. 7)**

**FOR AT UNDGÅ DÅRLIG FUNKTIONERING SKAL MAN INDEN DER TILKALDES TEKNISK ASSISTANCE UDFØRE FØLGENDE UNDERSØGELSER:**

- Check at lampen lyser, når hovedkontakten er på ON. Hvis dette ikke er tilfældet, skal problemet lokaliseres på hovedforsyningen (ledning, stik, udtag, sikringer osv.).
- Sørg for, at der ikke forekommer nogen alarm, der giver besked om udløsning af varmesikringen eller beskyttelsen mod over- eller underpænding samt mod kortslutning.
- Nominalintermittensforholdet er overholdt; hvis termostaten går i gang, skal man vente, til maskinen køler af af sig selv og undersøge, om ventilatoren fungerer.
- Kontrollér netspændingen: Hvis værdien er for høj eller for lav, forbliver maskinen spærret.
- Man skal kontrollere, at der ikke er kortslutning ved maskinens udgang: i dette tilfælde skal man rette på årsagen til forstyrrelsen.
- Kontrollér at alle forbindelserne på svejsekredsløbet er korrekte specielt at spændekloen er ordentligt forbundet til arbejdsstykket uden forstyrrende materiale eller overfladebelægning (eks. Maling).
- Om den rigtige beskyttelsesgas anvendes - også i den rigtige mængde.

	S.		S.
1. GENERELL SIKKERHET FOR BUESVEISING .....	96	7.1.1 Innstilling av parametere med spool gun (kun versjon enkelt sveisebluss).....	99
2. INTRODUKSJON OG GENERELL BESKRIVELSE .....	97	7.2 Funksjon i SYNERGISK modus .....	99
2.1 HOVEDKARAKTERISTIKKER .....	97	7.2.1 ATC-modus (Advanced Thermal Control).....	100
2.2 SERIETILBEHØR .....	97	7.2.2 Bruk av spool gun (kun versjon enkelt sveisebluss).....	100
2.3 TILBEHØR PÅ FORESPØRSEL .....	97	7.3 Funksjon i AB Pulse modus .....	100
3. TEKNISKE DATA .....	97	7.4 Funksjon i AB PoP modalitet (PULSE on PULSE) .....	100
3.1 DATAPLATE .....	97	7.5 Funksjon i ROOT MIG modus .....	100
3.2 ANDRE TEKNISKE DATA: .....	97	7.6 Innstilling sveisebluss T1, T2, T3 (kun versjon 3 sveisebluss) .....	100
4. BESKRIVELSE AV SVEISEBRENNEREN .....	97	8. KONTROLL AV SVEISEBRENNERENS KNAPP .....	100
4.1 ENHETER FOR KONTROLL, REGULERING OG KOPLING .....	97	8.1 Innstilling av sveisebrennerknappens kontrollmodus (Fig. L-9).....	100
4.1.1 SVEISEMASKIN (Fig. B).....	97	8.2 Sveisebrennerknappens kontrollmodus .....	100
4.1.2 SVEISEBRENNERENS KONTROLLPANEL (Fig. C).....	98	9. SVEISING MED G.R.A. (kun for versjon 270A).....	100
5. INSTALLASJON .....	98	10. MMA-SVEISING: BESKRIVELSE AV PROSEDYREN .....	100
5.1 SVEISEBRENNERENS Plassering .....	98	10.1 HOVEDPRINSIPPER .....	100
5.2 KOPLING TIL NETTET .....	98	10.2 PROSEDYRE .....	100
5.2.1 Kontakt og uttak .....	98	10.3 Innstilling MMA modalitet (Fig. L-10) .....	100
5.3 SVEISEKRETSENS KOPLINGER .....	98	11. TIG DC-SVEISING: BESKRIVELSE AV PROSEDYREN .....	100
5.3.1 Anbefalinger .....	98	11.1 HOVEDPRINSIPPER .....	100
5.3.2 KOPLINGER AV SVEISEKRETSEN I MIG-MAG-MODUS .....	98	11.2 PROSEDYRE (LIFT-AKTIVERING).....	101
5.3.2.1 Koplinger til gassbeholderen (hvis brukt) .....	98	11.3 TFT-SKJERM I TIG-MODUS (Fig. L-12).....	101
5.3.2.2 Kopling av sveisestrømmens returkabel .....	98	12. ALARMVARSLINGER (TAB. 7).....	101
5.3.2.3 Sveisebrenner (Fig. B) .....	98	13. INNSTILLINGSMENY (Fig. L-13).....	101
5.3.2.4 Spool gun (kun versjon enkelt sveisebluss) (Fig. B) .....	98	13.1 MENY MODALITET (Fig. L-14) .....	101
5.3.3 KOPLINGER AV SVEISEKRETSEN I TIG-MODUS .....	98	13.2 SET-UP MENY (Fig. L-15).....	101
5.3.3.1 Kopling til gassbeholderen .....	98	13.2.1 FUNKSJONSBLOKKERING .....	101
5.3.3.2 Kopling av sveisestrømmens returkabel .....	98	13.3 SERVICEMENY (Fig. L-16).....	101
5.3.3.3 Brenner .....	98	13.3.1 INFOMENY .....	101
5.3.4 KOPLINGER AV SVEISEKRETSEN I MMA-MODUS .....	98	13.3.2 MENY FIRMWARE .....	101
5.3.4.1 Kopling av sveisekabelens klemme-elektroholder .....	98	13.3.3 RAPPORTMENY .....	101
5.3.4.2 Kopling av sveisestrømmens returkabel .....	98	13.3.4 KALIBRERING .....	101
5.4 MATING AV TRÅDSPOLE (Fig. G, G1, G2) .....	98	13.4 MENY AQUA .....	101
5.5 UTSKIFTNING AV TRÅDHYLSE I BRENNEREN (FIG. H) .....	99	13.5 Innstillingsmeny sveisebluss T1, T2, T3 (kun versjon 3 sveisebluss).....	101
5.5.1 Spiralformet hylse for ståltråd.....	99	13.6 MENY JOBBER (Fig. L-18) .....	101
5.5.2 Hylse i syntetisk materiale for aluminiumstråder .....	99	14. VEDLIKEHOLD .....	101
5.6 LASTING AV SVEISETRÅDSPOLE PÅ SPOOL GUN (kun versjon enkelt sveisebluss) (Fig. I) .....	99	14.1 ALMINDELIG VEDLIKEHOLD .....	101
6. MIG/MAG-SVEISING: BESKRIVELSE AV PROSEDYREN.....	99	14.1.1 SVEISEBRENNER .....	101
6.1 SHORT ARC (KORT BUE) .....	99	14.1.2 Trådforsyningsenhet.....	101
6.2 MODALITET FOR OVERFØRING AV AB PULSE (PULSERENDE BUE) .....	99	14.2 EKSTRAORDINÆRT VEDLIKEHOLD .....	101
6.3 MODUS FOR OVERFØRELSE AV DYP BUE (ROOT MIG).....	99	15. FEILSØKING (TAB. 7).....	101
7. MIG-MAG-FUNKSJONSMÅTE .....	99		
7.1 Funksjon i manuell modus .....	99		

## SVEISEBRENNER MED KONTINUERLIG TRÅD FOR BUESVEISING MIG-MAG OG FLUX, TIG, MMA FOR PROFESJONAL OG INDUSTRIELL BRUK.

Bemerk: I teksten nedenfor blir termen "sveisebrenner" brukt.

### 1. GENERELL SIKKERHET FOR BUESVEISING

Operatøren må ha tilstrekkelig kjennedom for å garantere et sikkert bruk av sveiseren og han må ha kjennedom om risikoene med buesveising, forholdsreglene og prosedyrene for nødsituasjoner. (Se også norm "EN 60974-9: Apparater til buesveising. Avsnitt 9: Installasjon og bruk").



- Unngå direkte kontakt med sveisekretsen, spenningen fra sveisebrenneren uten belastning kan være farlig i noen tilfeller.
- Koplingen av sveisekablene, operasjonene for kontroll og reparasjon må utføres med sveisebrenneren slått av og frakoplet fra strømmettet.
- Slå av sveisebrenneren og frakople den fra strømforsyningsnettet før du skifter ut slitte delere på sveisebrenneren.
- Utfør tilkoplingen til strømmettet i henhold til generelle sikkerhetslover og bestemmelser.
- Sveisebrenneren må forsynes med strøm bare fra et forsyningsystem med nøytral jordeledning.
- Kontroller at tilførselsledningens jording fungerer.
- Bruk ikke sveisebrenneren i fuktige eller på våte steder, ikke sveis ute i regnet.
- Bruk ikke kabler med utslitt isolasjon eller løse kontakter.



- Ikke sveis på beholdere, bokser eller rør som inneholder eller har inneholdt brennbare materialer, gasser eller væsker.
- Unngå å arbeide på overflater som er rengjort med klorholdige løsemidler eller i nærheten av slike løsemidler.
- Sveis aldri på beholdere under trykk.
- Fjern alt brennbart materiale fra arbeidsstedet (f.eks. tre, papir, kluter etc.).
- Sørg for skikkelig ventilasjon eller utstyr for fjerning av sveiserøyk i nærheten av buen; det er viktig å utføre en systematisk vurdering av grenseverdiene for sveiserøyken i overensstemmelse med sammensetningen, konsentrasjonen og varigheten av kontakten.
- Hold beholderen borte fra varmekilder og direkte sollys (hvis den brukes).



- Bruk en elektrisk isolasjon som er egnet til brenneren, stykket som bearbeides og noen jordet metalldele som er plassert i nærheten (tilgjengelig). Dette oppnås normalt ved å bruke hansker, skor, hjelm og klær gitt for dette formålet, og ved bruk av isolasjonsramper eller tepper.

- Beskytt alltid øynene med filterne som skal brukes i henhold til UNI EN 169 eller UNI EN 379 dersom de er montert på masker eller hjelmer i samsvar med UNI EN 175.

Bruk passende verneklær som er brannhemmende (i samsvar med UNI EN 11611) og sveisehansker (i henhold til UNI EN 12477) for å unngå eksponering av huden for ultrafiolett og infrarød stråling produsert av buen. Beskyttelsen bør bli utvidet til andre mennesker i nærheten lysbuen ved hjelp av ikke-reflekterende skjerm eller gardiner.

- Støy: Dersom sveisingen er spesielt intensiv, og det oppstår et nivå av daglig eksponering (LEPD) som tilsvarer eller mer enn 85 dB (A), er det obligatorisk å bruke egnet personlig verneutstyr (Tabell 1).



- Overgangen av sveisespenningen fører til elektromagnetiske felt (EMF) ved sveisekretsen.

De elektromagnetiske feltene kan interferere med noen medisinske apparater (f.eks. pace-maker, åndningsmaskiner, metallproteser etc.).

Det er nødvendig å utføre verneprosedyrer for personene som skal ha på seg disse apparatene. For eksempel skal de ikke gå bort i sveiserens bruksområde. Denne sveisebrenneren oppfyller kravene for produktets tekniske standard for eksklusiv bruk i industrimiljøer og for profesjonell anvendelse. Vi garanterer ikke overensstemmelse med grenseverdiene når det gjelder kontakt med elektromagnetiske felt i hjemmet for mennesker.

Operatøren skal bruke følgende prosedyrer for å minke all kontakt med elektromagnetiske felt:

- Installer de to sveisekablene så nære hverandre som mulig.
- Hold hodet og kroppen så langt borte som mulig från sveisekretsen.
- Linde aldrig sveisekablene rundt kroppen.
- Du skal aldri sveise med kroppen i sveisekretsen. Hold begge kablene på samme side av kroppen.
- Kople returkabeln for sveisespenningen til stykket som skal sveises så nære som mulig til skjøten som skal dannes.
- Du skal ikke sveise ved å oppholde deg eller støtte deg ved helt nære sveisebrenneren (mindste avstand: 50cm).
- La aldrig magnetiske formål av jern være i nærheten av sveisekretsen.
- Mindste avstand  $d=20\text{cm}$  (Fig. R).



- Apparat av klasse A:

Denne sveisebrenneren oppfyller kravene for produktets tekniske standard for eksklusiv bruk i industrimiljøer og for profesjonell anvendelse. Vi garanterer ikke overensstemmelse med den elektromagnetiske overensstemmelsen i bygninger med leiligheter eller i bygninger som er direkte koplet til et forsyningsnett med



lav spenning som forsyner bygningene med leiligheter.



#### EKSTRA FORHOLDSREGLER

##### - SVEISEOPERASJONER:

- I miljøer med stor risiko for elektrisk støt;
- I avgrenset miljøer;
- I nærvær av lettantennelige eller eksplosive materialer; **MÅ** de først bli vurdert av en "Ansvarlig ekspert" og siden bli fullført i nærvær av andre personer med nødvendige kjennendommer i fall av nødsituasjoner. **Man MÅ** bruke de tekniske vernesystemene som er beskrevet i 7.10; A.8; A.10 i normen "EN 60974-9: Apparater til buesveising. Avsnitt 9: Installasjon og bruk".
- Sveisingen **MÅ** være forbudt mens sveiseren eller trådfører holdes av operatøren (f.eks. ved hjelp av remmer).
- Det er forbudt å sveise med operatøren oppløst fra gulvet, med unntak av eventuelt bruk av sikkerhetsramper.
- **SPENNING MELLOM ELEKTRODHOLDER ELLER BRENNER:** hvis du arbeider med flere sveiserer på en del eller på deler som er koplet mellom hverandre på elektrisk måte, kan farlig elektrisitet på tomgang oppstå mellom de ulike elektroddholdere eller brennere, med et verdi som kan være dobbelt så stort i henhold til tillatt grenseverdi. Det er nødvendig at en organisator med erfaringer avgjør hvis det er noen risikoer, slik at man kan bruke verneutstyr som er egnet, i samsvar med 7.9 i normen "EN 60974-9: Apparater til buesveising. Avsnitt 9: Installasjon og bruk".
- Bruk av sveisemaskinen må begrenses til kun en enkel operatør.
- Operatøren må koble ledningen med elektrode-klemmen fra maskinen når man er ferdig med MMA sveisingen.
- Området rundt sveisemaskinen må være skjermet fra tredjeparter. Maskinen må ikke etterlates uten oppsyn.
- Blussene som ikke brukes skal settes på plass.



#### ANDRE RISIKOER

- **VELTING:** plasser sveiseren på en horisontal overflate med lempelig kapasitet i henhold til massen; ellers (f.eks. gulv med skråninger, ujevnt gulv, etc), er der fare for velting.
- **UEGNET BRUK:** det er farlig å bruke sveiseren for prosedyrer som ikke er beskrevet i brukerveiledningen (f.eks. for å tine opp rør i vannettet).
- **UEGNET BRUK:** det er farlig å bruke sveisemaskinen av mer enn en operatør samtidig.
- **FLYTTING AV SVEISEBRENNEREN:** sikre alltid gassflasken med egnede midler for å hindre den fra å falle ned (hvis den brukes).
- Det er forbudt å bruke håndtaket for å henge sveisemaskinen opp.



Verneutstyrene og de bevegelige delene på sveiserens utside og trådmateren må befinne seg i korrekt stilling før du kopler sveiseren til nettet.



#### ADVARSEL! Alle operasjoner på bevegelige deler i trådføreren, f.ekst:

- Utskifting av valser og/eller trådfører;
- Introduksjon av tråden i valsene;
- Ladning av trådspolen;
- Rengjøring av valsene, tannhjulene og området under disse;
- Smøring av tannhjulene.

#### MÅ UTFØRES MED SVEISEREN SLÅTT AV OG FRAKOPLSET NETTET.

## 2. INTRODUKSJON OG GENERELL BESKRIVELSE

Denne sveisebrenneren er en strømkilde for buesveising, laget spesielt for MAG-sveising av karbonstål eller lave legering med vernegassen CO<sub>2</sub> eller blandinger argon/CO<sub>2</sub> ved å bruke elektrodeledninger som er fylt eller animeret (rørfornet).

De er også egnet for MIG sveising av rustfritt stål med argongass + 1-2% oksygen, aluminium og CuSi3, CuAl8 (loddning) med argongass, ved hjelp av elektrodetræder i tilstrekkelig analyse til arbeidsstykket.

Den er spesielt egnet for applikasjoner i lettere snekring og karosseri, sveising av galvaniserte plater, høyt stressnivå (med høy bøying), rustfritt stål og aluminium. Den SYNERGISKE drift sikrer raske og enkle innstillinger av parametere for å alltid sikre en høy lysbuekontroll og sveisekvalitet.

Sveisemaskinen er konstruert med SPOOL GUN brenner, som brukes til sveising av aluminium og stål når det er lange avstander mellom generatoren og arbeidsstykket (kun versjon enkelt sveisebluss).

Sveisebrenneren er forberedt for TIG-sveising med likestrøm (DC) (kullstål, lave legeringer og høye legeringer) og tunge metaller (kobber, nikkel, titan og legeringer) med vernegass Ar ren (99.9 %) eller med blandinger med argon/helium. Sveisebrenneren er også klar til MMA-sveising med likestrøm (DC) belagte elektroder (rutit, syrer, baser).

### 2.1 HOVEDKARAKTERISTIKKER

#### MIG-MAG

- Virkemåte:
  - manuell;
  - synergisk;
  - AB Pulse;
  - AB PoP;
  - Root Mig;
- Visning av trådhastighet, spenning og sveisestrøm på skjermen.
- Valg av funksjon 2T, 4T, 4T Bi-level, Spot.
- Automatisk gjenkjennelse SPOOL GUN (kun versjon enkelt sveisebluss) og PUSH PULL.
- Automatisk G.R.A gjenkjennelse, kjølegruppe vann. (Kun R.A.versjon).

#### TIG

- LIFT-aktivering.

- Visning av spenning og sveisestrøm på TFT-skjermen.

#### MMA

- Regulering arc force, hot start.
- VRD enhet.
- Anti-stick vern.
- Visning av spenning og sveisestrøm på TFT-skjermen.

#### ANNET

- Innstilling ulike språk.
- Innstilling metrisk eller amerikansk målesystem.
- Innstilling visningsmodalitet (standard eller easy).
- Mulighet for kalibrering av maskinen (spenning, strøm, trådens hastighet).
- Mulighet for å lagre, gjenopprette, importere og eksportere persontilpassede programmer.
- Mulighet for å registrere sveisearbeider.

#### VERNEUTSTYR

- Termostatisk vern.
- Vern mot kortslutninger som gjelder kontakten mellom sveisebrenneren og jord.
- Vern mot unormale spenninger (for høy eller for lav matespenning).
- Anti-stick vern (MMA).
- Sikring mot utilstrekkelig trykk i sveisebrennerkretsen for kjøling av vann (Kun R.A.versjon).

#### 2.2 SERIETILBEHØR

- Sveisebluss (kun versjon enkelt sveisebluss).
- 3 Sveisebluss (kun versjon 3 sveisebluss).
- Returkabel komplett med jordeklemme.
- Holder for å henge opp brenneren.

#### 2.3 TILBEHØR PÅ FORESPØRSEL

- Argonbeholderens adapter.
- SPOOL GUN (kun versjon enkelt sveisebluss).
- Selvførmørkende mask.
- MIG/MAG-sveisekit.
- MMA-sveisekit.
- TIG-sveisekit.
- PUSH PULL brenner.
- Sett PUSH PULL kort.
- Kjølegruppe vann G.R.A. (kun for versjon 270A).

## 3. TEKNISKE DATA

### 3.1 DATAPLATE

På en dataplate på bakpanelet finner du en oversikt over tekniske data som gjelder maskinytelsen og symbolene som er brukt der, gjennomgås nedenfor.

#### Fig. A

- 1- EUROPEISKE sikkerhetsforskrifter gjeldende buesveiserens sikkerhet og konstruksjon.
- 2- Symbol for maskinens innsides struktur.
- 3- Symbol for sveiseprosedyr.
- 4- Symbol **S**: indikerer at du kan fullføre sveiseprosedyrer I en miljø med stor risiko for elektrisk støt (f.eks. i nærheten av store metallmasser).
- 5- Symbol for strømtilførelslinjen:
  - 1- : enfas vekselstrøm;
  - 3- : trefas vekselstrøm.
- 6- Karosseriets beskyttelsesgrad.
- 7- Karakteristika for nettet:
  - $U_1$  : vekselstrøm og sveiserens forsyningsfrekvens (tillatte grenser  $\pm 10\%$ ).
  - $I_{1max}$  : maksimal strøm som absorberes fra linjen.
  - $I_{1eff}$  : faktisk forsyningsstrøm.
- 8- Prestasjoner for sveisekretsen:
  - $U_2$  : maksimal tomgangsspenning (åpen sveisekrets).
  - $I_2$  : strøm og normalisert spenning som kommer direkte fra sveiseren under sveiseprosedyren.
  - **X** : Intermittensforhold: indikerer den tid som sveiseren kan forsyne tilsvarende strøm (samme søyle). Uttrykt i %, i henhold til en syklus på 10min (f.eks. 60% = 6 arbeidsminutter, 4 minutters pause, etc.). Hvis bruksfaktorene (på skiltet for miljøer med en temperatur av 40°C) overstiges, aktiveres det termiske vernet (sveiseren forblir i standbymodus til dens temperatur er innenfor tillatte grenser).
  - **AV-AV** : indikerer sveisestrømmens reguleringsfelt (minimum maksimum) i henhold til tilsvarende buespenning.
- 8- Sveisekretsens prestasjoner: matrikelnummer for identifisering av sveiseren (nødvendig for teknisk assistans, bestilling av reservedeler, søking av produktets opprinnelige eier.
- 10-  : Verdi for sikringer med sein aktivering for vern av linjen.
- 11- Symboler som gjelder sikkerhetsnormer med betydning som er angitt i kapittel 1 "Generell sikkerhet for buesveising".

Bemerk: skiltet i eksemplet indikerer betydning av symboler og nummer; for eksakte verdier gjeldende deres sveiser, skal du se direkte på sveiserens skilt.

### 3.2 ANDRE TEKNISKE DATA:

- **SVEISEBRENNER:** se tabell 1 (TAB. 1)
  - **MIG-SVEISEBRENNER:** se tabell 2 (TAB. 2)
  - **TIG-SVEISEBRENNER:** se tabell 4 (TAB. 4)
  - **ELEKTRODHOLDERKLEMME:** se tabell 5 (TAB. 5)
- Sveisebrennerens vekt er indikert i tabell 1 (TAB. 1).

## 4. BESKRIVELSE AV SVEISEBRENNEREN

### 4.1 ENHETER FOR KONTROLL, REGULERING OG KOPLING

#### 4.1.1 SVEISEMASKIN (Fig. B)

##### På framsiden:

- 1- Kontrollpanel (se beskrivelse);
- 2- Feste sveisebluss og SPOOL GUN (kun versjon enkelt sveisebluss);
- 3- Kontakt kommandokabel sveisebluss PUSH PULL og SPOOL GUN (kun versjon enkelt sveisebluss);
- 4- Positivt hurtigguttak (+) for å kople sveisekabelen;
- 5- Negativt hurtigguttak (-) for å kople sveisekabelen;
- 6- Kabel og returterminal til jord;
- 7- SPOOL GUN (valgfri);
- 8- Kabel og sveisebrenner.
- 9- Returkontakt (rød) kjølevæske (Kun R.A.versjon).
- 10- Turkontakt (blå) kjølevæske (Kun R.A.versjon).

På baksiden:

- 12- Hovedbryter ON/OFF;
- 13- Matekabel;
- 14- Kontakt til gassrøret som beskytter blusset;
- 15- Vernesikring G.R.A. (kun R.A.versjon);
- 16- Kontakt til gassrøret som beskytter sveiseblusset T1;
- 17- Kontakt til gassrøret som beskytter sveiseblusset T2;
- 18- Kontakt til gassrøret som beskytter sveiseblusset T3.

4.1.2 SVEISEBRENNERENS KONTROLLPANEL (Fig. C)

- 1- TFT skjerm.
- 2- Tast for manuell fremdrift av tråd. Gjør det mulig å drive frem tråden i brennerskjeden uten å måtte trykke på brennerknappen: bevegelsen er momentant drevet og fremdriftshastigheten er fast.
- 3- Tast for manuell aktivering av magnetventilen gass. Gjør det mulig for gassflyten (rensing av rør, regulering av mengde) uten å måtte benytte brennerknappen: når man har trykket på knappen vil magnetventilen forbli aktiv i 10 sekunder eller helt til man trykker på knappen for andre gang.
- 4- Flerfunksjons-knapp:
  - : tilgang til hovedmeny;
  - : aktivering/deaktivering av parameter som skal vises på sveiseskjermen;
- 5- Flerfunksjons-knapp:
  - ved å vri på knappen er det mulig å skrulle blant de ulike fanene i menyen;
  - hvis man holder knappen inne, kommer man inn på valgt fane. Ved å vri på knotten varierer man verdien, hvis man trykker på knappen på nytt bekrefter man verdien;
  - hvis man holder knappen inne i minst 3 sekunder, er det mulig å stille inn variablene i synergisk modalitet (materialtype, tråddiameter, gasstype, 2T, 4T, 4T bi-level, SPOT).
- 6- Flerfunksjons-knapp:
  - : tilgang til parameter som skal vises på sveiseskjermen;
  - : gå tilbake til menyen ovenfor.
  - : godkjenner valgte verdier.
- 7 - USB-uttak:

5. INSTALLASJON



ADVARSLING! UTFØR ALL INSTALLASJON OG ELEKTRISKE KOPLINGER MED SVEISEBRENNEREN SLÅTT FRA OG FRAKOPLET FRA ELNETTET. DE ELEKTRISKE KOPLINGENE MÅ KUN BLI UTFØRT AV ERFAREN KVALIFISERT PERSONELL.

UTSTYR (Fig. D, D1, D2a-b)

Pakk ut sveisebrenneren, utfør montering av de løse delene i emballasjen.

Montering av klemmens returkabel Fig. E

Montering av elektrodholderklemmens sveisekabel FIG. F

G.R.A installasjon (Kun R.A.versjon): se instruksjonshåndboken som finnes inne i kjølegruppen.

5.1 SVEISEBRENNERENS PLASSERING

Sjekk sveisens installasjonsplass, slik at det ikke er noen hindringer ved inngang og utgang av kjøleluften. Pass også på at inget strømførende støv, etsende damp, fuktighet, osv. blir sugt inn.

La det være et rom på minst 250 mm rundt sveisebrenneren.



ADVARSLING! Plasser sveisen på en flatt overflate med egnet kapasitet for vekten for å unngå velting eller farlige bevegelser.

5.2 KOPLING TIL NETTET

- Før du utfører noen elektisk tilkopling, skal du kontrollere att oppgavene på sveisens merplate overensstemmer med spenningen og nettfrekvensen som er tilgjengelig på installasjonsplassen.
- Sveisebrenneren kan bare brukes i et matesystem med nøytral ledning koplet til jord.
- For å garantere beskyttelse mot indirekte kontakter, skal du bruke en differensialbryter av typen:
  - Type A () til enfasmaskiner.
  - Type B () til trefasmaskiner.
- For å oppfylle kravene i norm EN 61000-3-11 (Flicker) anbefaler vi at man utfører koplingen av sveisen til nettspenningens grensesnittspunkter med en impedans under  $Z_{max} = 0.24 \text{ ohm}$ .
- Sveisebrenneren oppfyller kravene for normen IEC/EN 61000-3-12.

5.2.1 Kontakt og uttak

Kople nettkabeln til en normal kontakt (3P + P.E) med passende kapasitet og bruk et nettuttak utstyrt med sikringer eller automatisk bryter; jordeledningen skal koples til jordeledningen (gul/grønn) i forsyningslinjen. Tabell (TAB. 1) angir anbefalte verdier i ampere for trege sikringer i linjen som valgt i henhold til maksimal nominal strøm som blir forsynt av sveiseren og i henhold til nominal forsyningsspenning.



ADVARSLING! Hvis du ikke følger reglene ovenfor, blir fabrikkans sikkerhetssystem (klasse I) ineffektiv og dette kan føre til alvorlige risikoer for personer (f eks. elektrisk støt) og materielle skader (f. eks. brann).

5.3 SVEISEKRETSSENS KOPLINGER

5.3.1 Anbefalinger



ADVARSEL! FØR DU UTFØRER FØLGENDE KOPLINGER, PASS PÅ AT SVEISEBRENNEREN ER SLÅTT AV OG BORTKOPLET FRA STRØMLEDNINGEN.

Tabell 1 (TAB. 1) inneholder verdiene som anbefales for sveisekabler (i mm²) i henhold til maks. strøm fra sveisebrenneren.

- Dessuten:
  - Drei sveisekablenes kontakter helt i hurtigguttakene (hvis installert) for å garantere en perfekt elektrisk kontakt; ellers kan overhetning oppstå i kontaktene og de kan då ødelegges hurtig og tappe effektivitet.
  - Bruk så korte sveisekabler som mulig.
  - Unngå å bruke metallstrukturer som ikke tilhører stykket som skal bearbeides i stedet for sveiestrømmens returkabel; dette kan være farlig for sikkerheten og gi dårlige sveiseresultater.

5.3.2 KOPLINGER AV SVEISEKRETSEN I MIG-MAG-MODUS

5.3.2.1 Koplinger til gassbeholderen (hvis brukt)

- Gassbeholder som kan lades på vognens støtteplate: maks. 30 kg.
- Skru trykkregulatoren (\*) til gassbeholderventilen ved å installere den aktuelle reduksjonen som inngår som tilbehør når argon-gass eller en blanding Ar/CO₂ blir brukt.
- Kople gassens inngangsrør til redusereren og stramm båndet.
- Løsne reguleringsringen på trykkredusereren før du åpner beholderens ventil. (\*) Tilbehør som kjøpes separat hvis den ikke forsynes med produktet.

5.3.2.2 Kopling av sveiestrømmens returkabel

Den skal koples til stykket som skal sveises eller til metallbenken som den står på, så nære koplingen som mulig.

5.3.2.3 Sveisebrenner (Fig. B)

Aktiver sveisebrenneren (B-8) i kontakten (B-2) som tilhører den og stram blokkeringsringen manuelt. Forbered den for den første trådladningen ved å demontere nippelen og kontaktrøret for å lette utslippet.

Koble til de ytre kjøleslangene til koblignene, mens du er oppmerksom på følgende:



: TUR VÆSKE (Kald - Blå kobling)



: RETUR VÆSKE (Varm - Rød kobling)

5.3.2.4 Spool gun (kun versjon enkelt sveisebluss) (Fig. B)

Sett spool gun (B-6) i kontakten dedikert til den (B-2) ved å stramme låsemutteren manuelt. Sett også pluggen på styrekabelen inn i kontakten (B-5). Sveisemaskinen gjenkjenner spool gun automatisk.

5.3.3 KOPLINGER AV SVEISEKRETSEN I TIG-MODUS

5.3.3.1 Kopling til gassbeholderen

- Stramm trykkredusereren til gassbeholderens ventil og plasser mellomlegget som inngår som tilbehør der hvis nødvendig.
- Kople gassens inngangsrør til redusereren og stramm båndet som inngår.
- Løsne reguleringsringen på trykkredusereren før du åpner beholderens ventil.
- Åpne beholderen og reguler gassmengden (l/min.) i samsvar med bruksoppgavene, se tabellen (TAB. 6); eventuelle justeringer av gassflødet kan bli utført under sveisingen ved å dreie på trykkredusererens ring. Kontroller at rørene og koblignene er tette.



ADVARSEL! Lukk alltid gassbeholderens ventil etter arbeidet.

5.3.3.2 Kopling av sveiestrømmens returkabel

- Den skal koples til stykket som skal sveises eller til metallbenken som den står på, så nære koplingen som mulig. Denne kabelen skal koples til uttaket med symbolet (+) (Fig. B-7).

5.3.3.3 Brenner

- Sett inn strømkabelen i tilsvarende hurtigguttak (-) (Fig. B-8). Kople brennerens gassrør til beholderen.

5.3.4 KOPLINGER AV SVEISEKRETSEN I MMA-MODUS

Nesten alle elektroder med beklledning skal koples til pluspolen (+) på generatoren. I spesialtilfeller kan man bruke minuspolen (-) til elektroder med sur beklledning.

5.3.4.1 Kopling av sveisekabelens klemme-elektrodholder

Har en spesiell klemme på kabelenden som blir brukt for å stramme elektrodens bare seksjon. Denne kabelen skal koples til uttaket med symbolet (+) (Fig. B-7).

5.3.4.2 Kopling av sveiestrømmens returkabel

- Den skal koples til stykket som skal sveises eller til metallbenken som den står på, så nære koplingen som mulig. Denne kabelen skal koples til uttaket med symbolet (-) (Fig. B-8).

5.4 MATING AV TRÅDSPOLE (Fig. G, G1, G2)



ADVARSEL! FØR DU UTFØRER VEDLIKEHOLD, PASS PÅ AT PUNKTSVEISEREN ER SLÅTT AV OG BORTKOPLET FRA STRØMLEDNINGEN. SJEKK AT TRÅDTREKKERSPOLENE, TRÅDMANTELEN OG KONTAKTRØRET PÅ SPOOL GUN HAR EN DIAMETER SOM ER KORREKT OG AT TRÅDTYPEN SOM DU VIL BRUKE ER RIKTIG OG AT DE ER RIKTIG MONTERT. BRUK IKKE VERNEHANSKER NÅR MAN TRER PÅ TRÅDEN.

- Åpne luken til krokens rom.
- Skru ut spolelåseferrullen.
- Plasser trådspolen på kroken, forsikre seg om at krokens slepepinne sitter på plass i tiltenkt hull (1a).
- Skru til spolelåseferrullen, sett på egnet avstandsholder hvor det er nødvendig (1a).
- Frigjør mottrykkullen/e og fjern den/de fra den nedre rullen/rullene(2a);
- Kontroller at sleperullen/e er tilpasset til tråden som benyttes (2b).
- Frigjør slutten av linjen, kutt den deformerte enden med en ren snitt uten ujevnheter, vri spolen mot urviseren og ta enden av tråden i trådføringens inngang ved å skyve den 50-100 mm inne i munnstykket (2c).
- Sett tilbake mottrykkullen ved å regulere trykket til et middelverdi og kontroller at

tråden er korrekt plassert i sporet i den nedre valsen (3).

- Fjern dysen og kontaktrøret (4a).
- Koble til sveiseren i stikkontakten, slår på sveiseapparatet og trykket på brennerknappen eller knappen for fremtrekk av tråden (Fig. C-2). Vent til slutten av tråden som løper langs hele ledningen kommer ut til 10-15 cm fra forsiden av brenneren. Slipp siden brennerens knapp.



**ADVARSEL! I løpet av disse operasjonene er tråden satt under elektrisk spenning og den utsettes for mekanisk kraft: derfor kan det oppstå, når man ikke tar de nødvendige forholdsreglene, fare for elektrisk støt, sår eller igangsette elektriske lysbuer:**

- Ikke rett brennerens munnparti mot deler av kroppen.
- Ikke plasser brenner i nærheten av gasstanken.
- Monter kontaktrøret og dysen på brenneren på nytt (4b).
- Kontroller at fremdriften av tråden er regelmessig: juster rullenes trykk og bremsing av kroken (1b) til minst mulige verdier mens man kontrollerer at tråden ikke sklir i sporet og at stopping av fremslepningen ikke løser på trådspralene på grunn av for stor treghet ved spolen.
- Brekk av enden på tråden som stikker ut fra dysen ved 10-15 mm.
- Lukk luken til krokens rom.

## 5.5 UTSKIFTNING AV TRÅDHYLSE I BRENNEREN (FIG. H)

Før man setter igang med utskiftning av hylsen, må man strekke ut brennerens ledning og unngå at den bøyer seg.

### 5.5.1 Spiralfremmet hylse for ståltråd

- 1- Skru ut dysen og kontaktrøret ved brennerhodet.
- 2- Skru ut mutteren som holder på plass hylsen ved hovedkontakten og dra ut den eksisterende hylsen.
- 3- Sett inn de nye hylsen i ledning-brennerløpet og skyv den forsiktig helt til den kommer ut fra brennerhodet.
- 4- Skru på nytt til mutteren som holder hylsen til for hånd.
- 5- Kutt av den delen av hylsen som er tilovers ved å trykke den lett sammen: fjern den fra brennerledningen.
- 6- Poler litt på hylsens avkuttete område og sett den på nytt inn i ledning-brennerløpet.
- 7- Skru dette til mutteren på nytt og stram den med en skrunøkkel.
- 8- Monter kontaktrøret og dysen på nytt.

### 5.5.2 Hylse i syntetisk materiale for aluminiumstråder

Utfør operasjonene 1, 2 og 3 som beskrevet for hylsen i stål (se bort fra operasjonene 4, 5, 6, 7, 8).

- 9- Skru til kontaktrøret for aluminium og kontroller at det er i kontakt med hylsen.
- 10- Sett inn messingnippelen, OR-ringen på den andre enden av hylsen (siden med brennerens kontakt), og, mens man holder hylsen under lett trykk, må man skru til mutteren for holding av hylsen. Den delen av hylsen som er til overs må deretter fjernes (se (13)). Dra ut kapillarrøret for stålhylser fra brennerens sammenføyning for trådfremtrekk.
- 11- KAPILLARRØRET ER IKKE FORUTSETT for aluminiumshylser med diameter 1.6-2.4 mm (gul farge): hylsen vil settes inn i brennerens sammenføyning uten dette. Kutt kapillarrøret for aluminiumshylser med diameter 1-1.2 mm (rød farge) til en mindre lengde enn 2 mm cirka i forhold til stålørret, og sette det inn på hylsens frie ende.
- 12- Sett inn og skru fast brenneren i sammenføyningen for trådfremtrekk: merk av på hylsen ved 1-2 mm avstand fra rullene og dra brenneren ut på nytt.
- 13- Kutt av hylsen ved oppmålt merke, uten å ødelegge inngangshullet. Monter brenneren på nytt i sammenføyningen og monter gasdysen.

## 5.6 LASTING AV SVEISETRÅDSPOLE PÅ SPOOL GUN (kun versjon enkelt sveisebluss) (Fig. I)



**ADVARSEL! FØR DU BEGYNNER MED TRÅDLADNINGEN SKAL DU FORSIKRE DEG OM AT SVEISEBRENNEREN ER SLÅTT FRA OG FRAKOPLET FRA NETTET ELLER AT SPOOL GUN ER FRAKOPLET FRA SVEISEBRENNEREN. SJEKK AT TRÅDTREKKERSPOLENE, TRÅDMANTELEN OG KONTAKTRØRET PÅ SPOOL GUN HAR EN DIAMETER SOM ER KORREKT OG AT TRÅDTYPEN SOM DU VIL BRUKE ER RIKTIG OG AT DE ER RIKTIG MONTERT UNDER FASENE FOR INNFORING AV TRÅDEN. BRUK IKKE VERNEHANSKER.**

- Ta av dekslet ved å skru på skruen(1).
- Sett trådspolen på pinnen.
- Fri mottrykkullen og bort fra den fra den nedre valse (2).
- Frigjør slutten av linjen, kutt den deformerte enden med en ren snitt uten ujevnheter, vri spolen mot urviseren og ta enden av tråden i trådføringens inngang ved å skyve den 50-100 mm inne i munnstykket (2).
- Sett tilbake mottrykkullen ved å regulere trykket til et middelverdi og kontroller at tråden er korrekt plassert i sporet i den nedre valsen (3).
- Brems forsiktig slik at pinnen kommer bort i justeringsskruen.
- Med tilkøpelt SPOOL GUN kobler du sveiseren inn i stikkontakten, slår på sveiseapparatet og trykket på knappen på spool gun. Vent til slutten av tråden som løper langs hele ledningen kommer ut til 100-150 mm fra forsiden av brenneren. Slipp siden brennerens knapp.

## 6. MIG/MAG-SVEISING: BESKRIVELSE AV PROSEDYREN

### 6.1 SHORT ARC (KORT BUE)

Sammensmeltingen av ledningen og avløsning av dråpen inntreffer for kortslutning påfølgende tuppen av ledningen i fusjonsbadete (opp til 200 ganger per sekund). Trådens frie lengde (stick-out) er normalt mellom 5 og 12 mm.

#### Kullstål og lave legeringer

- Brukbare tråddiameterer: 0.6-0.8-0.9-1.0 mm (1.2 mm kun versjon 270A)
- Brukbar gass: CO<sub>2</sub> eller blandinger av Ar/CO<sub>2</sub>

#### Rustfritt stål

- Brukbare tråddiameterer: 0.8-0.9-1.0 mm (1.2 mm kun versjon 270A)
- Brukbar gass: blandinger av Ar/O<sub>2</sub> eller Ar/CO<sub>2</sub> (1-2%)

#### Aluminium og CuSi/CuAl

- Brukbare tråddiameterer: 0.8-1.0 mm (1.2 mm kun versjon 270A)
- Brukbar gass: Ar

#### VERNEGASS

Vernegassens flyt må være 8-14 l/min.

## 6.2 MODALITET FOR OVERFØRING AV AB PULSE (PULSERENDE BUE)

Dette er en "kontrollert" overføring, plassert i funksjonsområdet "spray-arc" (modifisert spray-arc) og har dermed fordelene med driftshastigheten og uten skringer kan den nå meget lave strømnivåer, slik at den også passer sammen med mange applikasjoner som er typiske for "short-arc".

For hver strømpuls tilsvarende dette avløsning av en enkelt dråpe ved elektroledningen; fenomenet opptrer med en frekvens som er proporsjonalt med hastigheten til trådmater med loven for variasjonen knyttet til typen og diameteren av selve tråden (typiske verdier av frekvens: 20-300 Hz).

#### Aluminium:

- Brukbare tråddiameterer: 0.8-1.0 mm (1.2 mm kun versjon 270A og 3 sveisebluss)
- Regulering av sveisestrømmen: 30÷200A
- Spenningsvidde sveis: 16-27V
- Brukbar gass: Ar 99.9%

#### CuSi/CuAl:

- Brukbare tråddiameterer: 0.8 mm (1.0 mm kun versjon 270A)
- Regulering av sveisestrømmen: 40÷200A
- Spenningsvidde sveis: 17-25V
- Brukbar gass: Ar 99.9%

#### Rustfritt stål (kun versjon 270A og 3 sveisebluss):

- Brukbare tråddiameterer: 0.8-1.0 mm
- Regulering av sveisestrømmen: 40÷250A
- Spenningsvidde sveis: 15-25V
- Brukbar gass: blandinger av Ar/O<sub>2</sub> eller Ar/CO<sub>2</sub> 1-2%

Som regel må kontaktrøret være minst 5-10 mm inne i dysen, desto større er buespenningen: den frie lengden på tråden (stick-out) er som regel mellom 10 og 12 mm.

**Applikasjon:** sveising i "posisjon" på middels-tynne tykkelser og på materialer som er termisk følsomme, spesielt tilpasset for sveising på lette legeringer (aluminium og dens legeringer), også på tykkelser som er mindre enn 3 mm.

#### VERNEGASS

Vernegassens flyt må være 12-20 l/min.

## 6.3 MODUS FOR OVERFØRELSE AV DYP BUE (ROOT MIG)

ROOT MIG er en spesiell type MIG Short Arc sveis, som har blitt utviklet for å holde smeltebadet enda kaldere enn den samme Short Arc. Takket være den meget lave varmetilførselen, er det mulig å påføre sveisematerialet mens kun overflaten av delen som er under bearbeidelse blir deformert. ROOT MIG er derfor ideell for manuell fylling av skår og sprekker. I tillegg til fyllingsoperasjonen, i forhold til TIG-sveising, har den ikke behov for fyllmateriale og er lettere og raskere å utføre. Programmene ROOT MIG passer til bearbeidelser i karbonstål og lavlegert stål.

## 7. MIG-MAG-FUNKSJONSMÅTE

### 7.1 Funksjon i manuell modus

Innstilling manuell modus (Fig. L-1)

Brukeren kan ~persontilpasse de følgende sveieparametrene (Fig. L-2):

- : sveisespennning;
- : trådens matehastighet;
- : Post-gas. Gjør det mulig å tilpasse flyttiden for vernegass som starter når sveisingen stopper.
- : Elektronisk ballast. En høyere verdi bestemmer et varmere sveisebad;
- : Burn-back. Gjør det mulig å regulere brennetiden ved tråden ved stopping av sveisingen;
- : Soft-start. Gjør det mulig å tilpasse trådens hastighet ved endt sveising for å optimalisere start av buen.

På skjermens øvre del vises sveisingens virkelige størrelser (trådhastighet, strøm og spenning ved sveising).

### 7.1.1 Innstilling av parametere med spool gun (kun versjon enkelt sveisebluss)

I manuell modus, blir trådens matehastighet og sveisespenningen regulert separat. Knotten som finnes på spool gun (Fig. I-5) regulerer hastigheten på tråden, mens sveisespenningen reguleres via skjermen.

### 7.2 Funksjon i SYNERGISK modus.

Innstilling synergisk modus (Fig. L-3).

Ved å holde knotten C-5 inne i minst 3 sekunder får man tilgang til menyen for innstilling av parametere, hvor det stilles inn type materiale, tråddiameter, gasstype. (Fig. L-4). Sveiseren stilles automatisk inn under optimale driftsforhold som avgjøres av ulike lagrede synergiske kurver. Brukeren trenger bare å velge tykkelse på materialet for å begynne sveiseprosedyren.

Brukeren kan i tillegg tilpasse alle sveiseparametrene (Fig. L-5):

- : Buekorrigering i forhold til forhåndsinnstilt spenning.
- : trådens matehastighet.
- : materialets tykkelse.
- : Sveisestrøm.
- : Korreksjon elektronisk ballast i forhold til forhåndsinnstilt verdi.
- : Burn-back tilkobling. Gjør det mulig å korrigere brennetiden ved tråden før sveisingen stopper i forhold til forhåndsinnstilt tid.
- : Post-gas. Gjør det mulig å tilpasse flyttiden for vernegass som starter når sveisingen stopper.



Sveisingen skjer med fusjon av føyens kanter. For tynne stykker som er korrekt preparert (opp til 1 mm ca.) trengs ingen ekstra materialer (FIG. P). For større tykkelser trengs en stav av samme basemateriale og med en egnet diameter for en korrekt forberedelse av kantene (FIG. Q). For en korrekt sveising er det bra hvis stykkene er korrekt rene og frie fra oksider, oljer, fett, løsemidler osv.

## 11.2 PROSEDYRE (LIFT-AKTIVERING)

- Reguler sveisestrømmen til ønsket verdi ved hjelp av knotten B-5; Tilpass eventuelt strømmen til den termiske effekt som trengs under sveisingen.
- Kontroller at gassflyten er riktig. Aktiveringen av den elektriske buen skjer ved å fjerne tungstenelektroden fra stykket som skal sveises. Dette aktiveringsmodus fører til mindre elektroniske strålinger og reduserer tungstensinklusionen og elektrodens slitasje til et minimum.
- Still elektrodespissen på stykket med ett lett trykk.
- Løft umiddelbart elektroden 2-3 mm for å oppnå bens aktivering. Sveisebrenneren gir først fra sig en redusert strøm. Etter litt, blir innstilt sveisestrøm forsynt.
- For å avbryte sveisingen, løft hurtig elektroden fra stykket.

## 11.3 TFT-SKJERM I TIG-MODUS (Fig. L-12)

På skjermens venstre del vises sveisingens virkelige størrelser (strøm og spenning ved sveising).

## 12. ALARMVARSLINGER (TAB. 7)

Tilbakestillingen er automatisk til årsaken til alarmen er borte. Alarmmeldinger som kan bli vist på skjermen:

BESKRIVELSE
Alarm termisk vern
Alarm over/underspenning
Alarm hjelpespenning
Alarm overspenning i sveis
Alarm kortslutning i brenner
Alarm feil fremtrekk
Off-line alarm
Line-error alarm
Alarm kjølegruppe

Når sveisemaskinen blir slått av kan signaleringen Alarm over/underspenning bli vist i noen sekunder.

## 13. INNSTILLINGSMENY (Fig. L-13)

### 13.1 MENY MODALITET (Fig. L-14)

Gjør det mulig å velge modaliteten MIG-MAG blant visningene:

- : alle parametrene vises som beskrevet ovenfor.
- : Fig. L-17. I denne modaliteten vises stykket som sveises og formen på sveisetråden. Ved å trykke på knappen C-6 kommer man inn på alle de andre parametrene.

I "EASY" modaliteten er det ikke mulig å sveise i modaliteten MIG MANUAL og PoP.

### 13.2 SET-UP MENY (Fig. L-15)

Gjør det mulig å stille inn:

- : språk.
- : klokkeslett og dato.
- : metrisk eller amerikansk måleenhet.

### 13.2.1 FUNKSJONSBLOKKERING

Når man har valgt service-ikonet , trykker man samtidig på knappene for fremdrift av tråden (C-2) og gassfrigjøringen (C-3) og deretter bekrefter man ved å trykke på multifunksjonsknotten (C-5). Skjermbildet som vises inneholder ikonet , som, hvis valgt, tillater å stille inn 3 ulike nivåer av funksjonsblokkeringer:

- : ingen beskyttelse: det er mulig å bla i, stille inn og endre alle sveiseparametrene.
- : middels beskyttelse: det er kun mulig å stille inn de grunnleggende sveiseparametrene.
- : maksimal beskyttelse: det er ikke mulig å endre noen parametere.

## 13.3 SERVICEMENY (Fig. L-16)

Trykk for å få informasjon om sveisemaskinens status.

### 13.3.1 INFOMENY

- : dager (DDDD), timer (HH), minutter (mm) for drift av sveisemaskinen.
- : dager (DDDD), timer (HH), minutter (mm) for arbeid med sveisemaskinen.
- : alarmliste.

### 13.3.2 MENY FIRMWARE

- : gjør det mulig å oppdatere programvaren ved sveisemaskinen via USB-minnepinne.
- : gjør det mulig å stille inn sveisemaskinen på nytt til startforholdene.
- : oppslipp installert programvare.

### 13.3.3 RAPPORTMENY

Gjør det mulig å generere en rapport og lagre den på en USB-minnepinne. Inne i rapporten finnes det ulik informasjon relatert til sveisemaskinens status (Installert programvare, timer varighet/arbeid, alarmer, innstilt sveiseprosess etc.).

## 13.3.4 KALIBRERING

Når man har valgt service-ikonet , trykker man samtidig på knappene for fremdrift av tråden (C-2) og gassfrigjøringen (C-3) og deretter bekrefter man ved å trykke på multifunksjonsknotten (C-5). Skjermbildet som vises inneholder ikonet , som, hvis valgt, tillater å kalibrere sveisemaskinen på en slik måte at den er i samsvar med lovnormen EN 50504.

## 13.4 MENY AQUA

Gjør det mulig å aktivere / deaktivere G.R.A. funksjonen.

## 13.5 Innstillingsmeny sveisebluss T1, T2, T3 (kun versjon 3 sveisebluss)

Når man har valgt ikonet , vises et skjermbilde hvor de 3 sveiseblussenes ikoner vises (Tab. 3):

- : Sveisebluss T1
- : Sveisebluss T2
- : Sveisebluss T3

## 13.6 MENY JOBBER (Fig. L-18)

Gjør det mulig å:

- : lagre et arbeid i sveisemaskinens interne minne.
- : laste opp et tidligere lagret arbeid.
- : slette et tidligere lagret arbeid.
- : importere arbeid fra USB-enhet.
- : eksportere arbeid til USB-enhet.
- : gjør det mulig å registrere sveiseparametrene ved USB-enhet.

## 14. VEDLIKEHOLD



**ADVARSEL! FØR DU GÅR FREM MED VEDLIKEHOLDSARBEIDET, SKAL DU FORSIKRE DEG OM AT SVEISEBRENNEREN ER SLÅTT AV OG FRAKOPLLET FRA STRØMNETTET.**

### 14.1 ALMINDELIG VEDLIKEHOLD

**ALMINDELIGE VEDLIKEHOLDSOPERASJONER KAN FULLFØRES AV OPERATØREN.**

#### 14.1.1 SVEISEBRENNER

- Unngå å plassere sveisebrenneren og dens kabel på varme overflater; dette kan føre til at isoleringsmaterialer smelter ned og ikke lenger kan brukes.
- Kontroller jevnlig at gasslangene og kopleingene er tette.
- Utfør en korrekt kopling av elektrodens feste, tangholderspindel med elektrodens diameter for å unngå overoppvarming, en dårlig gassfordelning og andre gale funksjoner.
- Kontroller slitasjegraden og korrekt montering av sveisebrennerens deler en gang hver dag: nippel, elektrod, elektrodholdertang, gassfordeler.
- Før hvert bruk, skal du kontrollere slitasje og korrekt montering av sveisebrennerens deler: nippel, elektrod, elektrodholdertang, gasspreder.

#### 14.1.2 Trådforsyningsenhet

- Kontroller regelmessig slitasjetilstand p+ trådmatervalsene, fjern metallstøvet regelmessig fra matningsområdet (valser og trådmater ved inngang og utgang).

### 14.2 EKSTRAORDINÆRT VEDLIKEHOLD

**ALT EKSTRAORDINÆRT VEDLIKEHOLD FÅR KUN UTFØRES AV PERSONELL MED ERFRARING ELLER KVALIFIKASJONER I ELEKTRISKE OG MEKANISKE OMRÅDER, I SAMSVAR MED DE TEKNISKE STANDARDENE IEC/EN 60974-4.**



**ADVARSEL: FJERN ALDRI DEKSLER ELLER UTFØR ARBEID INNE I ENHETEN DERSOM DEN IKKE ER FRAKOPLLET STRØMNETTET.**

**Eventuelle kontroller av funksjoner med enheten under spenning, kan føre til alvorlige strømstøt og/eller skader som følge av direkte berøring av strømførende deler.**

- Kontroller maskinen jevnlig ut fra bruksfrekvens og hvor støvfylt arbeidsstedet er. Kontroller innvendig i maskinen og fjern eventuelt støv som kan ha lagt seg på transformatoren, reaktansen og likretteren, ved å blåse det lett vekk med tør trykkluft (maks. 10bar).
- Unngå å rette trykklftsstrålen mot de elektroniske kortene; rengjør disse nøye med en meget myk børste eller passende rengjøringsmidler.
- På same gang skal du kontrollere at de elektriske kopleingene er riktig og at kablens isolering ikke er skadd.
- Etter disse operasjonene skal du montere tilbake sveiserens paneler og stramme festeskuene helt til slutt.
- Unngå absolutt å utføre sveiseoperasjoner med åpen sveiser.
- Etter å ha utført vedlikehold eller reparasjoner, skal du tilbake stille kopleingene og kablene som opprinnelig. Forsikre deg om att de ikke kommer bort i bevegelige deler eller deler som kan nå høye temperaturer. Bind alle ledninger som opprinnelig og forsikre deg om at kopleingene til hovedledningen med høyspenning er godt separert fra kopleingene i sekundærledningen med lav spenning.
- Bruk alle brikkenes och opprinnelige skruene for å lukke snekringsdelen ordentlig.

## 15. FEILSØKING (TAB. 7)

**DERSOM ENHETEN IKKE FUNGERER TILFREDSTILLENDE, BØR DU SELV FORETA FØLGENDE KONTROLL FØR DU SENDER BUD PÅ SERVICE ELLER BER OM ASSISTANSE:**

- Kontroller at når hovedbryteren slås PÅ tennes også tilhørende versellampe. Hvis ikke ligger problemet i strømtilførselen (kabler, sikringer, støpsel osv.).
- Det er ingen alarm som signalerer aktivering av sikkerhetsbrytene, over- eller underspenning eller kortslutning.
- At forholdet mellom de nominelle avbruddene er observert. Om den termostatiske beskyttelsesenheden skulle ha satt i gang, vent til maskinen har kommet ned på normaltemperatur, og kontroller at viften fungerer som den skal.

- Kontroller linjespenningen: hvis verdiet er altfor høyt eller lavt, forblir sveisebrenneren blokkert.
- At det ikke har oppstått en kortslutning i uttaket på maskinen. Om dette skulle være tilfelle, må man først og fremst fjerne denne.
- Kontroller at alle forbindelser i sveisekresten er korrekt, spesielt at arbeidsklemmen er godt festet til arbeidsstykket, uten forstyrrende materialer eller overflatebehandlinger (eks. Maling).
- At beskyttelsesgassen er riktig i kvalitet og i kvantitet.

1. KAARIHITSUKSEN YLEINEN TURVALLISUUS.....	103	7.2.2 Spool gun:n käyttö (vain yhden hitsauspään versio).....	107
2. JOHDANTO JA YLEISKUVAUS.....	104	7.3 Toiminta AB Pulse -tavassa.....	107
2.1 TÄRKEIMMÄT OMINAISUUDET.....	104	7.4 Toiminta tavassa AB PoP (PULSE on PULSE).....	107
3. TEKNISET TIEDOT TYYPPIKILPI.....	104	7.5 Toiminta ROOT MIG -tavassa.....	107
3.1 TYYPPIKILPI.....	104	7.6 Hitsauspään T1, T2, T3 asetus (vain versio 3 hitsauspäällä).....	107
3.2 MUITA TEKNISIÄ TIETOJA:.....	104	8. HITSAUSPÄÄN PAINIKKEEN OHJAUS.....	107
4. HITSAUSLAITTEEN KUVAUS.....	104	8.1 Hitsauspään painikkeen ohjaustavan asetus (kuva L-9).....	107
4.1 OHJAUS-, SÄÄTÖ- ja KYTKENTÄLAITTEET.....	104	8.2 Hitsauspään painikkeen ohjaustapa.....	107
4.1.1 HITSAUSLAITE (Kuva B).....	104	9. HITSAUS VESIJÄÄHDYTYSYKSIKÖLLÄ (vain versiolle 270A).....	107
4.1.2 HITSAUSLAITTEEN OHJAUSPANEELI (Kuva C).....	105	10. MMA-HITSAUS: MENETELMÄN KUVAUS.....	107
5. ASENNUS.....	105	10.1 YLEISPERIAATTEET.....	107
5.1 HITSAUSLAITTEEN SIOJITUS.....	105	10.2 MENETTELY.....	107
5.2 VERKKOON KYTKENTÄ.....	105	10.3 MMA-tavan asetus (kuva L-10).....	107
5.2.1 Pistoke ja pistorasia.....	105	11. HITSAUS TIG DC: MENETELMÄN KUVAUS.....	107
5.3 HITSAUSPIIRIN KYTKENNÄT.....	105	11.1 YLEISET PERIAATTEET.....	107
5.3.1 Suositukset.....	105	11.2 MENETELMÄ (PYYHKÄISYSYTYTYS).....	108
5.3.2 HITSAUSPIIRIN LIITÄNNÄN TAVASSA MIG-MAG.....	105	11.3 OHUTKALVONÄYTYTÖ TAVASSA TIG (kuva L-12).....	108
5.3.2.1 Kytentä kaasupulloon (jos käytössä).....	105	12. HÄLYTYSVIESTIT (TAUL. 7).....	108
5.3.2.2 Hitsausvirran paluukaapelin liitos.....	105	13. ASETUSVALIKKO (kuva L-13).....	108
5.3.2.3 Hitsauspää (Kuva B).....	105	13.1 TOIMINTATAPAVALIKKO (kuva L-14).....	108
5.3.2.4 SPOOL GUN (vain yhden hitsauspään versio) (kuva B).....	105	13.2 SET UP -VALIKKO (kuva L-15).....	108
5.3.3 HITSAUSPIIRIN LIITÄNNÄN TAVASSA TIG.....	105	13.2.1 TOIMINTOJEN LUKITUS.....	108
5.3.3.1 Liitos kaasupulloon.....	105	13.3 KÄYTTÖVALIKKO (kuva L-16).....	108
5.3.3.2 Hitsausvirran paluukaapelin liitos.....	105	13.3.1 INFO-VALIKKO.....	108
5.3.3.3 Hitsauspää.....	105	13.3.2 FIRMWARE-VALIKKO.....	108
5.3.4 HITSAUSPIIRIN LIITÄNNÄN TAVASSA MMA.....	105	13.3.3 RAPORTTI-VALIKKO.....	108
5.3.4.1 Hitsauskaapelin ja elektrodinkannattimipihin kytkentä.....	105	13.3.4 KALIBROINTI.....	108
5.3.4.2 Hitsausvirran paluukaapelin liitos.....	105	13.4 AQUA-VALIKKO.....	108
5.4 LANKAKELAN LASTAUS (kuva G, G1, G2).....	105	13.5 Hitsauspään T1, T2, T3 asetusvalikko (vain versio 3 hitsauspäällä).....	108
5.5 HITSAUSPÄÄN LANGANOHJAUSUOJAN VAIHTO (KUVA H).....	106	13.6 TYÖVALIKKO (kuva L-18).....	108
5.5.1 Kierukanmuotoinen suoja teräslangoille.....	106	14. HUOLTO.....	108
5.5.2 Synteettinen suoja alumiinilangoille.....	106	14.1 TAVALLINEN HUOLTO.....	108
5.6 LANKAKELAN LATAUS SPOOL GUN:LE (vain yhden hitsauspään versio) (kuva I).....	106	14.1.1 POLTIN.....	108
6. MIG-MAG-HITSAUS: MENETELMÄN KUVAUS.....	106	14.1.2 Langansyöttölaite.....	108
6.1 SHORT ARC (LYHYT KAARI).....	106	14.2 ERIKOISHUOLTO.....	108
6.2 AB PULSE -SIIRTOTAPA (PULSSATTU KAARI).....	106	15. VIKAHAKU (TAUL. 7).....	108
6.3 SIIRTOTAPA KYLMÄLLÄ KAARELLA (ROOT MIG).....	106		
7. TOIMINTOTAPA MIG-MAG.....	106		
7.1 Toiminta käsikäyttöisessä tavassa.....	106		
7.1.1 Parametrien asetus spool gun:lla (vain yhden hitsauspään versio).....	106		
7.2 Toiminta synergisessä tavassa.....	106		
7.2.1 ATC-toimintatapa (Advanced Thermal Control).....	107		

HITSAUSLAITE JATKUVALLA LANGALLA MIG-MAG JA FLUX, TIG, MMA -KAARIHITSUKSIIN, JOTKA ON TARKOITETTU AMMATTI- JA TEOLLISUUSKÄYTTÖÖN.

Huomio: Seuraavassa tekstissä käytetään termiä "hitsauslaite".

## 1. KAARIHITSUKSEN YLEINEN TURVALLISUUS

Hitsauskoneen käyttäjän on tunnettava riittävän hyvin koneen turvallinen käyttötapa sekä kaarihitsauslaitteisiin liittyvät vaaratekijät ja varotoimet sekä tiedettävä, kuinka toimia hätätilanteissa.

(Katso myös normi "EN 60974-9: Kaarihitsauslaitteet. Osa 9: Asennus ja käyttö").



- Vältä suoraa kontaktia hitsausvirtapiirin kanssa, sillä generaattorin tuottama tyhjäkäyntijännite voi olla vaarallinen.
- Sammuta hitsauskone ja irrota se sähköverkosta ennen hitsauskaapelin kytkemistä tai minkään tarkistus- tai korjaustyön suorittamista.
- Sammuta hitsauskone ja irrota se sähköverkosta ennen hitsauspolttimen kuluneiden osien vaihtoa.
- Suorita sähkökytkennät yleisten turvallisuusmääräysten mukaan.
- Hitsauskone tulee liittää ainoastaan syöttöjärjestelmiin, joissa on maadoitukseen liitetty neutraalijohdin.
- Varmistaudu siitä, että syöttötuulpa on oikein maadoitettu.
- Älä käytä hitsauskoneita kosteissa tai märissä paikoissa äläkä hitsaa sateessa.
- Älä käytä kaapeleita, joiden eristys on kulunut tai joiden kytkennät ovat löysät.



- Älä hitsaa säiliöitä tai putkia, jotka ovat sisältäneet helposti syttyviä aineita ja kaasumaisia tai nestemäisiä polttoaineita.
- Älä työskentele materiaaleilla, jotka on puhdistettu klooriliuoksilla, tai niiden läheisyydessä.
- Älä hitsaa paineen alaisten säiliöiden päällä.
- Poista työskentelyalueelta kaikki helposti syttyvät materiaalit (esim. puu, paperi jne.).
- Huolehdi, että kaaren läheisyydessä on riittävä ilmanvaihto tai muu järjestelmä hitsaussavujen poistamiseksi; hitsaussavujen altistusrajat on arvioitava systemaattisesti niiden koostumuksen, pitoisuuden ja altistuksen keston mukaan.
- Älä säilytä kaasupulloja (jos käytössä) lämmönlähteiden lähellä tai auringon paisteessa.



- Käytä sopivaa sähköeristystä hitsauspäälle, työstettävälle kappaleelle sekä mahdollisille maadoitetuille metalliosille, jotka ovat lähettyvillä (niitä voidaan

koskettaa).

Tämä on normaalisti mahdollista käsineillä, jalkineilla, päähineellä ja siihen tarkoitetuilla varusteilla sekä eristäviä jalkatukia tai mattoja käyttämällä.

- Suojaa aina silmät siihen tarkoitetuilla suojalasilla, jotka ovat yhdenmukaisia normien UNI EN 169 tai UNI EN 379 kanssa ja koottu naamareille tai kypäriin, jotka ovat yhdenmukaisia normin UNI EN 175 kanssa.

Käytä tarkoituksenmukaisia syyttämättömiä suojavarusteita (yhdenmukaisia normin UNI EN 11611 kanssa) sekä hitsauskäsineitä (yhdenmukaisia normin UNI EN 12477 kanssa) välttämällä altistamasta ihoa kaaren tuottamille ultravioletti- ja infrapunasäteille; suojauksen täytyy olla samanlainen väliseinien tai heijastamattomien kankaiden avulla muille kaaren lähellä oleville ihmisille.

- Meluisuus: Jos erityisen intensiivisten hitsaustöiden takia havaitaan päivittäinen henkilön altistumistaso (LEP<sub>d</sub>), joka on sama tai yli 85 dB(A), on pakollista käyttää asianmukaisia henkilönsuojavälineitä (Taul. 1).



- Hitsausvirran kulku aiheuttaa sähkömagneettisten kenttien (EMF) syntyminen hitsauspiirin ympäristössä.

Sähkömagneettiset kentät voivat aiheuttaa häiriötä muutamien lääkinnällisten laitteistojen kanssa (esim. tahdistin, hengityslaitteet, metalliproteesit jne.).

On sovellettava asianmukaisia suojakeinoja näiden laitteiden käyttäjille. Esimerkiksi on kiellettävä pääsy hitsauslaitteen käyttöalueelle.

Tämä hitsauslaite vastaa ainoastaan teollisuusympäristössä ammattikäyttöön tarkoitettulle tuotteelle asetettua teknistä standardia. Vastaavuutta ei taata perusraja-arvoissa henkilöiden sähkömagneettikentille altistumiseen liittyen kotitalousympäristössä.

Käyttäjän on tehtävä seuraavat toimenpiteet niin, että vähennetään sähkömagneettikenttien altistumista:

- Kiinnitä kaksi hitsauskaapelia yhdessä mahdollisimman lähelle.
- Pidä rakenteen pää ja runko mahdollisimman kaukana hitsauspiiristä.
- Älä koskaan kiera hitsauskaapeleita rakenteen ympärille.
- Älä hitsaa rakenteen ollessa hitsauspiirin keskellä. Pidä molemmat kaapelit rakenteen samalla puolella.
- Liitä hitsausvirran paluukaapeli hitsattavaan kappaleeseen mahdollisimman lähelle tehtävää liitosta.
- Älä hitsaa hitsauslaitteen lähellä, istuen tai nojaten siihen (minimietäisyys: 50cm).
- Älä jätä ferromagneettisia esineitä hitsauspiirin lähelle.
- Minimietäisyys d=20cm (Kuva R).



- A-luokan laitteistot:

Tämä hitsauslaite vastaa ainoastaan teollisuusympäristössä ja ammattikäyttöön









- hitsauspään versio);
- 4- Nopea positiivinen pistorasia (+) hitsauskaapelin liittämiseksi;
  - 5- Nopea negatiivinen pistorasia (-) hitsauskaapelin liittämiseksi;
  - 6- Maadoituskaapeli ja paluuliitin;
  - 7- SPOOL GUN (lisävaruste);
  - 8- Hitsauskaapeli ja -pää.
  - 9- Jäähdytysnesteen paluuliitin (punainen) (vain vesijäähdytteiselle versiolle R.A.).
  - 10- Jäähdytysnesteen syöttöliitin (sininen) (vain vesijäähdytteiselle versiolle R.A.).
  - 11- Nestesäiliön tulppa (vain vesijäähdytteiselle versiolle R.A.).

#### Takapuolella:

- 12- Yleiskatkaisin ON/OFF;
- 13- Sähköjohto;
- 14- Hitsauspään suojakaasun putken liitin;
- 15- Suojasulake, vesijäähdytysyksikkö (G.R.A.) (Vain vesijäähdytteiselle versiolle R.A.);
- 16- Hitsauspään T1 suojakaasun putken liitin;
- 17- Hitsauspään T2 suojakaasun putken liitin;
- 18- Hitsauspään T3 suojakaasun putken liitin.

#### 4.1.2 HITS AUSLAITTEEN OHJAUSPANEELI (Kuva C)

- 1- Ohutkalvo transistorinäyttö.
- 2- Langan käsinetenemisen painike. Mahdollistaa langan etenemisen hitsauspään suojassa tarvitsematta käyttää sen painiketta; se toimii hetkellisesti ja etenemisnopeus on vakio.
- 3- Kaasun sähköohjatun venttiilin käsin aktivointipainike. Mahdollistaa kaasun virtauksen (putkien tyhjennys, virtaaman säätö) tarvitsematta käyttää hitsauspään painiketta; kun sähköohjattua venttiiliä on painettu kerran, se pysyy päällä 10 sekuntia tai kunnes sitä painetaan toisen kerran.
- 4- Monitoimipainike:
  -  : pääsy päävalikkoon;
  -  : hitsausnäytöllä näkyvän parametrin käyttöönotto/käytöstä poisto;
- 5- Monitoimivipu:
  - pyörittämällä voidaan selata valikon eri kohtia;
  - painettuna sillä päästään valittuun kohtaan, pyöritettynä muutetaan kohdan arvoa, painettuna vahvistetaan arvo uudelleen;
  - jos sitä painetaan vähintään 3 sekuntia, voidaan asettaa eri vaihtoehtoja synergisessä tavassa (materiaalityyppi, langan halkaisija, kaasun tyyppi, 2T (2 aikaa), 4T (4 aikaa), 4T bi-level, SPOT).
- 6- Monitoimipainike:
  -  : pääsy hitsausnäytöllä näkyvään parametriin;
  -  : paluu ylävalikkoon.
  -  : vahvistaa valitut arvot.
- 7- USB-portti.

#### 5. ASENNUS



**HUOMIO! KAIKKI ASENNUSTOIMENPITEET JA SÄHKÖKYTKENNÄT SUORITETAAN HITS AUSLAITTEEN OLLESSA EHDOTTOMASTI SAMMUTETTU JA IRTIKYTKETTY SÄHKÖVERKOSTA. SÄHKÖKYTKENNÄT SAA TEHDÄ AINOASTAAN ASiantunteva JA AMMATITAITOINEN HENKILÖKUNTA.**

#### PAKKAUS (kuva D, D1, D2a-b)

Poista laite pakkauksesta, kokoa pakkauksessa olevat irto-osat.

#### Paluukaapelin ja pihdin kokoaminen kuva E

#### Hitsauskaapelin ja elektrodinkannatinpihdin kokoaminen KUVA F

**Vesijäähdytysyksikön asennus (vain vesijäähdytteiselle versiolle R.A.): katso vesijäähdytysyksikössä oleva käyttöohje.**



#### 5.1 HITS AUSLAITTEEN SIOJITUS

Valitse hitsauslaitteen sijoituspaikka niin, että siinä ei ole esteitä jäähdytysilman sisäänulo- ja poistoaukkojen kohdalla; varmista samalla, että sisään ei joudu johtavia pölyjä, syövyttävää höyryä, kosteutta jne. Säilytä vähintään 250 mm vapaata tilaa hitsauslaitteen ympärillä.



**HUOMIO! Aseta hitsauslaite tasaiselle alustalle, jonka kantokyky kestää sen painon kaatumisten ja vaarallisten siirtymisten välttämiseksi.**

#### 5.2 VERKKOON KYTKENTÄ

- Tarkasta ennen sähkökytkentöjen tekemistä, että hitsauslaitteen kyllin tiedot vastaavat asennuspaikassa saatavilla olevan verkon jännitettä ja taajuutta.
- Hitsauslaite kytketään ainoastaan virransyöttöön, jossa on maadoitettu nollajohdin.
- Suojauksen takaamiseksi epäsuoraa kosketusta vastaan käytä differentiaalikatkaisimia, jotka ovat tyyppiä:
  - Tyyppi A () yksivaiheisille laitteille.
  - Tyyppi B () kolmivaiheisille laitteille.
- Normin EN 61000-3-11 (Flicker) vaatimusten täyttämiseksi suositellaan hitsauslaitteen kytkemistä sähköverkon liitännän kohtiin, joiden impedanssi on alle  $Z_{max} = 0.24$  ohmia.
- Hitsauslaite vastaa normin IEC/EN 61000-3-12 vaatimuksia.

#### 5.2.1 Pistoke ja pistorasia

Liitä verkkojohdot riittävällä kapasiteetilla varustettu pistoke (3P + P.E) ja käytä verkkopistorasiaa, jossa on sulakkeet tai automaattikatkaisin; asianmukainen maadoitus liitetään syöttölinjan maadoitusjohtoon (keltavihreä). Taulukossa (TAUL.1) ilmoitetaan suositeltavien hitaiden sulakkeiden arvot ampeereissa hitsauskoneen tuottaman suurimman nimellisvirran pohjalta sekä syötön nimellisjännitteen pohjalta.



**HUOMIO! Yllämainittujen sääntöjen huomioimatta jättäminen tekee valmistajan suojausjärjestelmästä (luokka I) tehottoman, josta seuraa vakavia riskejä henkilöille (esim. sähköisku) ja esineille (esim. tulipalo).**

#### 5.3 HITS AUSPIIRIN KYTKENNÄT

##### 5.3.1 Suositukset



**HUOMIO! ENNEN SEURAAVIEN LIITOSTEN TEKEMISTÄ VARMISTA, ETTÄ HITS AUSLAITE ON SAMMUTETTU JA IRTIKYTKETTY SÄHKÖVERKOSTA.** Taulukossa 1 (TAUL. 1) annetaan suositellut arvot hitsauskaapeleille (mm<sup>2</sup>:ssä) hitsauslaitteen tuottaman maksimivirran mukaan.

Lisäksi:

- Pyöritä hitsauskaapelin liittimet pohjaan asti nopeissa pistorasioissa (jos mukana) varmistaaksesi täydellisen sähkökosketuksen; mikäli näin ei ole, liittimet ylikuumentuvat, minkä vuoksi ne heikenevät nopeasti ja menettävät tehokkuutensa.
- Käytä mahdollisimman lyhyitä hitsauskaapeleita.
- Vältä käyttämästä metallirakenteita, jotka eivät kuulu työhön, hitsausvirran paluukaapelin sijaan; se voi olla vaarallista ja antaa huonot hitsaustulokset.

##### 5.3.2 HITS AUSPIIRIN LIITÄNNÄN TAVASSA MIG-MAG

###### 5.3.2.1 Kytkeä kaasupulloon (jos käytössä)

- Kaasupullo, joka voidaan ladata kärryn tukitasolle: maks. 30 kg.
- Ruuvaa paineenalennin (\*) kaasupullon venttiiliin asettaen tarvikkeissa ollut alennin käytettäessä Argon-kaasua tai seosta Argon/CO<sub>2</sub>.
- Liitä kaasun sisäänuloputki alentimeen ja kiristä kiinnitysnauha.
- Löysää paineenalennimen säätörengasta ennen pullon venttiilin avaamista.
- (\*) Erikseen ostettava varuste, jota ei toimiteta tuotteen kanssa.

###### 5.3.2.2 Hitsausvirran paluukaapelin liitos

Se liitetään hitsattavaan kappaleeseen tai metallipenkkiin, jolla se on, mahdollisimman lähelle tehtävää liitosta.

###### 5.3.2.3 Hitsauspää (Kuva B)

Kytke hitsauspää (B-8) sille tarkoitettuun liitoskappaleeseen (B-2) kiristäen lukitusrengas käsin pohjaan asti. Valmista se ensimmäiseen langan lataukseen purkamalla suutin sekä kosketusputki sen ulostulon helpottamiseksi.

Liitä ulkopuoliset jäähdytysputket niille kuuluviin liittimiin huomioiden seuraavat erittelyt:



: NESTEEN SYÖTTÖ (kylmä – sininen liitin)



: NESTEEN PALUU (kuuma – punainen liitin)

###### 5.3.2.4 SPOOL GUN (vain yhden hitsauspään versio) (kuva B)

Kytke spool gun (B-6) sille tarkoitettuun liitoskappaleeseen (B-2) kiristäen lukitusrengas käsin pohjaan asti. Laita myös ohjaukskaapelin liitin siihen tarkoitettuun pistorasiaan (B-5). Hitsauslaite tunnistaa spool gun:in automaattisesti.

##### 5.3.3 HITS AUSPIIRIN LIITÄNNÄN TAVASSA TIG

###### 5.3.3.1 Liitos kaasupulloon

- Ruuvaa paineenalennin kaasupullon venttiiliin asettaen tarvittaessa sitä varten toimitettu alennin.
- Liitä kaasun sisäänuloputki alentimeen ja kiristä varusteiden kiinnitysnauha.
- Löysää paineenalennimen säätörengasta ennen pullon venttiilin avaamista.
- Avaa pullo ja säädä kaasun määrä (l/min.) käytön suuntaa-antavien tietojen mukaan, katso taulukko (TAUL. 6); mahdollisia kaasun virtaaman säätöjä voidaan tehdä hitsauksen aikana käyttäen aina paineenalennimen rengasta. Tarkasta putkien ja liitosten pitävyyt.



**HUOMIO! Sulje aina kaasupullon venttiili työn päätteeksi.**

###### 5.3.3.2 Hitsausvirran paluukaapelin liitos

- Se liitetään hitsattavaan kappaleeseen tai metallipenkkiin, jolla se on, mahdollisimman lähelle tehtävää liitosta. Tämä kaapeli kytketään liittimeen symbolilla (+) (Kuva B-7).

###### 5.3.3.3 Hitsauspää

- Aseta virtakaapeli siihen tarkoitettuun nopeaan liittimeen (-) (Kuva B-8). Liitä hitsauspään kaasuputki pulloon.

##### 5.3.4 HITS AUSPIIRIN LIITÄNNÄN TAVASSA MMA

Lähes kaikki päällystetyt elektrodit liitetään generaattorin positiiviseen napaan (+); poikkeuksena negatiiviseen napaan (-) happaman päällysteen elektrodit.

###### 5.3.4.1 Hitsauskaapelin ja elektrodinkannatinpihdin kytkentä

Vie päätteeseen erityisliitin, jota tarvitaan kiristämään elektrodin paljas osa. Tämä kaapeli kytketään liittimeen symbolilla (+) (Kuva B-7).

###### 5.3.4.2 Hitsausvirran paluukaapelin liitos

- Se liitetään hitsattavaan kappaleeseen tai metallipenkkiin, jolla se on, mahdollisimman lähelle tehtävää liitosta. Tämä kaapeli kytketään liittimeen symbolilla (-) (Kuva B-8).

#### 5.4 LANKAKELAN LASTAUS (kuva G, G1, G2)



**HUOMIO! ENNEN LANGANLASTAUKSEN ALOITTAMISTA VARMISTA, ETTÄ HITS AUSLAITE ON SAMMUTETTU JA IRTIKYTKETTY SÄHKÖVERKOSTA.** TARKASTA, ETTÄ LANGANVETORULLAT, LANGANOHJAUSSUOJA SEKÄ HITS AUSPÄÄN KOSKETUSPUTKI VASTAAVAT KÄYTETTÄVÄN LANGAN HALKAISSIJAA JA TYYPIÄ JA ETTÄ NE ON KOOTTO OIKEIN. LANGAN ASETUSVAIHEIDEN AIKANA ÄLÄ KÄYTÄ SUOJAKÄSINEITÄ.

- Avaa kelatilan luukku.
- Ruuvaa auki kelan lukitusrengas.
- Aseta lankapuola kelalle; varmista, että kelan pikkuvetopuola on oikein asetettu sille varattuun reikään (1a).
- Ruuvaa kelan lukitusrengas asettaen tarvittaessa sopiva väilevy (1a).
- Vapauta vastakela(-t) paineesta ja loitonna se/ne alarullasta/-rullista (2a);
- Tarkasta, että vetorulla(-t) sopii/sopivat käytettyyn lankaan (2b).

- Vapauta langanpää, katkaise sen epämuodostunut pää selvällä leikkauksella ilman purseita; pyöritä puolaa vastapäivään ja sulje langanpää sisääntulon langanohjaimen työntäen sitä 50-100 mm hitsauspään liitoksen langanohjaimen (2c).
- Aseta uudelleen vastarulla(-t) säätäen sen/niiden puristus keskitason arvolle. Tarkasta, että lanka on oikein asetettu alarullan/rullien uraan (3).
- Poista suutin ja kosketusputki (4a).
- Aseta hitsauslaitteen pistoke sähköpistorasiaan, käynnistä laite, paina hitsauspään painiketta tai langan etenemisnäppäintä (kuva C-2) ja odota, että langanpää kulkee koko langanohjaimen suojan ja tulee ulos noin 10-15 cm hitsauspään etuosasta, löysää painike.



**HUOMIO!** Näiden toimenpiteiden aikana langassa on sähköjännite ja siihen kohdistuu mekaanista voimaa; jätettäessä varotoimenpiteet huomioimatta se voi siis aiheuttaa sähköiskun vaaran, haavoja tai syyttää sähkökaaria:

- Älä suuntaa hitsauspään suukappaletta kehonosiä kohti.
- Älä vie hitsauspäättä pullon lähelle.
- Kokoa uudelleen hitsauspäälle kosketusputki ja suutin (4b).
- Tarkasta, että langan eteneminen on säännöllistä; tasaa rullien puristus sekä kelan hidastus (1b) minimiarvoille tarkastaen, että lanka ei luusu urassa ja että pysäytettäessä veto langan kierteet liiallisen puolan hitauden takia.
- Katkaise langanpää, joka tulee ulos suuttimesta 10-15 mm.
- Sulje kelatilan luukku.

## 5.5 HITSAUSPÄÄN LANGANOHJAUSUOJAN VAIHTO (KUVA H)

Ennen suojan vaihtoa levitä hitsauspään kaapeli välttämättä, että siihen muodostuu mutkia.

### 5.5.1 Kierukanmuotoinen suoja teräslangoille

- 1- Ruuvaa auki hitsauspään suutin ja kosketusputki.
- 2- Ruuvaa keskimmäisen liittimen suojanpitimen mutteri ja vedä pois siinä oleva suojus.
- 3- Aseta uusi suojus kaapelin-hitsauspään kanavaan ja työnnä sitä kevyesti kunnes se tulee ulos hitsauspäästä.
- 4- Ruuvaa suojuksen pitimen mutteri käsin uudelleen.
- 5- Leikkaa säikeiksi ylimääräinen suojuksen pätkä puristaen sitä kevyesti; poista se hitsauspään kaapelista.
- 6- Pehmennä suojuksen leikkausalue ja aseta se uudelleen kaapelin-hitsauspään kanavaan.
- 7- Ruuvaa sitten uudelleen mutteri avaimella kiristäen.
- 8- Kokoa uudelleen kosketusputki ja suutin.

### 5.5.2 Synteettinen suojus alumiinilangoille

- Tee toimenpiteet 1, 2, 3, kuten neuvottu terässuojukselle (älä tee toimenpiteitä 4, 5, 6, 7, 8).
- 9- Ruuvaa uudelleen alumiinin kosketusputki varmistaen, että se koskettaa suojusta.
  - 10- Aseta suojuksen vastakkaiseen päätteeseen (hitsauspää kiinnityspuoli) messinkijatkoskappale, OR-rengas ja kiristä suojuksen pitimen mutteri puristaen suojusta kevyesti. Suojuksen liiallinen osa poistetaan mittojen mukaan myöhemmin (katso (13)). Vedä kapillaariputki terässuojuksille esiin langanvetolaitteen hitsauspään liitoksesta.
  - 11- KAPILLAARIPUTKEA EI OLE alumiinisuojuille, joiden halkaisija on 1,6-2,4 mm (keltainen); suojus asetetaan siis hitsauspään liitokseen ilman sitä. Leikkaa kapillaariputki alumiinisuojuille, joiden halkaisija on 1-1,2 mm (punainen) noin alle 2 mm:n mittaiseksi suhteessa teräsputken suojaan ja aseta se suojuksen vapaaseen päähän.
  - 12- Aseta ja lukitse hitsauspää langanvetolaitteen liitokseen, osoita suojus 1-2 mm etäisyydelle rullista, vedä hitsauspää ulos.
  - 13- Leikkaa suojus aiottuun mittaiseksi muuttamatta sen sisäänmenoreikää. Koko hitsauspää uudelleen langanvetolaitteen liitokseen ja kokoa kaasusuutin.

## 5.6 LANKAKELAN LATAUS SPOOL GUN:LLE (vain yhden hitsauspään versio) (kuva I)



**HUOMIO!** ENNEN LANGANLASTAUKSEN ALOITTAMISTA VARMISTA, ETTÄ HITSAUSLAITE ON SAMMUTETTU JA IRTIKYTKETTY SÄHKÖVERKOSTA. TAI SPOOL GUN ON IRROTETTU HITSAUSLAITEESTA.

TARKASTA, ETTÄ LANGANVETORULLAT, LANGANOHJAUSUOJA SEKÄ SPOOL GUN:IN KOSKETUSPUTKI VASTAAVAT KÄYTETTÄVÄN LANGAN HALKAIJAA JA TYYPPIÄ JA ETTÄ NE ON KOOTTU OIKEIN. LANGAN ASETUSVAIHEIDEN AIKANA ÄLÄ KÄYTÄ SUOJAKÄSINEITÄ.

- Poista kansi ruuvaamalla ruuvi auki (1).
- Laita lankapuola kelaan.
- Vapauta vastakela paineesta ja loitonna se alarullasta (2).
- Vapauta langanpää, katkaise sen epämuodostunut pää selvällä leikkauksella ilman purseita; pyöritä puolaa vastapäivään ja sulje langanpää sisääntulon langanohjaimen työntäen sitä 50-100 mm laipan sisään (2).
- Aseta uudelleen vastarulla säätäen sen/niiden puristus keskitason arvolle ja tarkasta, että lanka on oikein asetettu alarullan uraan (3).
- Hidasta kevyesti kelaan säätöruuvien avulla.
- SPOOL GUN kytkettynä aseta hitsauslaitteen pistoke sähköpistorasiaan, käynnistä hitsauslaitte, paina spool gun:in painiketta ja odota, että langanpää kulkee koko langanohjaimen suojan ja tulee ulos noin 100-150 mm hitsauspään etuosasta, löysää painike.

## 6. MIG-MAG-HITSAUS: MENETELMÄN KUVAUS

### 6.1 SHORT ARC (LYHYT KAARI)

Langan sulaminen ja pisaran irtoaminen tapahtuvat langan pään perättäisten oikosulkujen takia hitsisulaa (jopa 200 kertaa sekunnissa). Vapaa langan pituus (stick-out) on yleensä välillä 5 ja 12 mm.

### Hiiliteräkset ja vähäseksiset teräkset

- Käytettävissä olevat langan halkaisijat: 0.6-0.8-0.9-1.0 mm (1.2 mm vain versio 270A)
- Käytettävä kaasu: CO<sub>2</sub> tai seokset Ar/CO<sub>2</sub>

### Ruostumattomat teräkset

- Käytettävissä olevat langan halkaisijat: 0.8-0.9-1.0 mm (1.2 mm vain versio 270A)
- Käytettävä kaasu: seokset Ar/O<sub>2</sub> tai Ar/CO<sub>2</sub> (1-2%)

### Alumiini ja CuSi/CuAl

- Käytettävissä olevat langan halkaisijat: 0.8-1.0 mm (1.2 mm vain versio 270A)
- Käytettävä kaasu: Ar

## SUOJAKAASU

Suojakaasun virtaaman on oltava 8-14 l/min.

### 6.2 AB PULSE -SIIRTOTAPA (PULSSATTU KAARI)

Kyseeessä on "valvottu" siirto, joka sijaitsee toiminta-alueella "spray-arc" (muutettu spray-arc) ja siitä on siten hyötyä sulatusnopeudelle eikä siinä synny räiskeitä ulottuen erittäin matalille virranarvoille, jotka vastaavat myös monia tyyppisiä "short-arc":n sovelluksia.

Jokaista virransäystä vastaa elektrodin langan yksittäisen pisaran irtoaminen; ilmiö tapahtuu tiheydellä, joka on suhteessa langan etenemisnopeuteen vaihtelullailla, joka on sidoksissa langan tyyppiin ja halkaisijaan (tyypilliset tiheyden arvot: 20-300 Hz).

### Alumiini:

- Käytettävissä olevat langan halkaisijat: 0.8-1.0 mm (1,2 mm vain versio 270A ja 3 hitsauspäättä)
- Hitsausvirran vaihteluasteikko: 30÷200A
- Hitsausjännitteen vaihteluasteikko: 16-27V
- Käytettävä kaasu: Ar 99.9%

### CuSi/CuAl:

- Käytettävissä olevat langan halkaisijat: 0.8 mm (1.0 mm vain versio 270A)
- Hitsausvirran vaihteluasteikko: 40÷200A
- Hitsausjännitteen vaihteluasteikko: 17-25V
- Käytettävä kaasu: Ar 99.9%

### Ruostumattomat teräkset (vain versio 270A ja 3 hitsauspäättä):

- Käytettävissä olevat langan halkaisijat: 0.8-1.0 mm
- Hitsausvirran vaihteluasteikko: 40÷250A
- Hitsausjännitteen vaihteluasteikko: 15-25V
- Käytettävä kaasu: seos Ar/O<sub>2</sub> tai Ar/CO<sub>2</sub> (1-2%)

Tavallisesti kosketusputken täytyy olla suuttimen sisäpuolella 5-10 mm ja sitä enemmän mitä korkeampi kaaren jännite on; langan vapaa pituus (stick-out) on yleensä välillä 10-12 mm.

**Käyttö:** hitsaus "asenossa" keskisuurilla paksuuksilla ja materiaaleilla, jotka ovat termisesti alttiita, erityisesti sopiva kevyillä seoksilla hitaamiseen (alumiini ja sen seokset) myös alle 3 mm:n paksuuksilla.

## SUOJAKAASU

Suojakaasun virtaaman on oltava 12-20 l/min.

### 6.3 SIIRTOTAPA KYLMÄLLÄ KAARELLA (ROOT MIG)

ROOT MIG on erityinen MIG Short Arc -hitsaus tyyppi, joka on suunniteltu pitämään hitsisula vielä kylmempänä kuin itse Short Arc. Hyvin pienen lämmön lisäyksen ansiosta on mahdollista asettaa hitsausmateriaalia muuttaen mahdollisimman vähän työstettävän kappaleen pintaa. ROOT MIG on siis ihanteellinen halkeamien ja repeämien täyttämiseen käsin. Lisäksi täyttö ei vaadi TIG-hitsaukseen verrattuna lisäainetta ja on helpompi sekä nopeampi toteuttaa. ROOT MIG -ohjelmat on tarkoitettu hiiliterästen ja vähäseksisten terästen työstöön.

## 7. TOIMINTOTAPA MIG-MAG

### 7.1 Toiminta käsikäyttöisessä tavassa

Käsi käyttöisen tavan asetus (kuva L-1)

Käyttäjät voi yksilöllistää seuraavat hitsausparametrit (kuva L-2):

- : hitsausjännite;
- : langansyötön nopeus;
- : Post-gas (jälkikaasi). Mahdollistaa suojakaasun virtausajan sovittamisen hitsauksen päättymisestä alkaen.
- : Elektroninen reaktanssi. Korkeammalla arvolla saadaan kuumempi hitsisula;
- : Burn-back (loppuunpalo). Mahdollistaa langan palamisajan säädön hitsauksen päättyessä;
- : Soft-start (pehmeä käynnisty). Mahdollistaa langanopeuden sovittamisen hitsauksen alkaessa kaaren syytyksen optimoimiseksi.

Näyttöruudun ylälaudassa näkyvät todelliset hitsauksen mitat (langanopeus, hitsausvirta ja -jännite).

### 7.1.1 Parametrien asetus spool gun:lla (vain yhden hitsauspään versio)

Käsi käyttöisessä tavassa langansyötön nopeus ja hitsausjännite säädetään erikseen. Spool gun:ssa oleva vipu (kuva I-5) säätää langanopeuden, kun taas hitsausjännite säädetään näyttöruudulta.

### 7.2 Toiminta synergisessä tavassa.

Synergisen tavan asetus (kuva L-3).

Painamalla vähintään 3 sekuntia vipua C-5 päästään parametrien asetusvalikkoon, kuten materiaali, langan halkaisija ja kaasun tyyppi. (Kuva L-4). Hitsauslaite asettuu automaattisesti optimaaliseen toimintatilaan, joka määrittäyty muistissa olevilla eri synergisillä käyrillä. Käyttäjän täytyy vain valita materiaalin paksuus ja alkaa hitsata.

Käyttäjät voi lisäksi yksilöllistää seuraavat hitsausparametrit (kuva L-5):

- : Kaaren korjaus suhteessa etukäteen asetettuun jännitteeseen.
- : Langansyötön nopeus.
- : Materiaalin paksuus.
- : Hitsausvirta.
- : Elektronisen reaktanssin korjaus suhteessa etukäteen asetettuun arvoon.
- : Burn-back:n korjaus. Mahdollistaa langan palamisajan korjaamisen suhteessa etukäteen asetettuun aikaan hitsauksen päättyessä.

 : Post-gas (jälkikaasi). Mahdollistaa suojaakaasun virtausajan sovittamisen hitsauksen päättymisestä alkaen.

 : Hitsausvirran laskuportaitikko (SLOPE DOWN). Mahdollistaa virran asteittaisen vähenemisen löysättäessä hitsauspään painike.

Huomio: hitsausvirran parametrit, langan syöttönopeus ja materiaalin paksuus ovat suhteessa keskenään synergisen käyrän mukaan.

Näyttöruudun ylälaudassa näkyvät todelliset hitsauksen mitat (langanopeus, hitsausvirta ja -jännite).

### 7.2.1 ATC-toimintatapa (Advanced Thermal Control)



Aktiivitoivu automaattisesti asetetun paksuuden ollessa alle tai yhtä kuin 1,5 mm.

Kuvaus: hitsauskaaren erityinen hetkellinen tarkastus sekä parametrien korjauksen erikoisnopeus minivoivat virranhuiput, jotka ovat ominaisia Short Arc -siirtotavalle, mistä on hyötynä pienempi lämmönlisäys hitsattavalle kappaleelle. Lopputuloksena on sekä materiaalin pienempi muodonmuutos sekä lisäysmateriaalin sujuva ja tarkka siirto helposti muovattavalla saumalla.

Edut:

- erittäin helppo hitsaus ohuilla paksuuksilla;
- materiaalin pienempi muodonmuutos;
- vakaa kaari myös matalilla virroilla;
- nopea ja tarkka pistehitsaus;
- välilevyjen helpompi juotto.

### 7.2.2 Spool gun:n käyttö (vain yhden hitsauspään versio)



Kaikki asennustavat (materiaali, langan halkaisija, kaasun tyyppi) yllä kuvatulla tavalla. Spool gun:ssa oleva vipu (kuva I-5) säätelee langan nopeuden (sekä samaan aikaan hitsausvirran ja paksuuden). Käyttäjän täytyy ainoastaan korjata kaaren jännite näyttöruudulta (tarvittaessa).

### 7.3 Toiminta AB Pulse -tavassa

Pulse-tavan asetus (kuva L-6).

Painamalla vähintään 3 sekuntia vipua C-5 päästään parametrien asetusvalikkoon, kuten materiaali, langan halkaisija ja kaasun tyyppi. (Kuva L-4). Hitsauslaite asetuu automaattisesti optimaaliseen toimintatilaan, joka määritetty muistissa olevilla eri synergisillä käyriä. Käyttäjän täytyy vain valita materiaalin paksuus ja alkaa hitsata.

Saatavilla on kaksi muuta parametria enemmän kuin synergisessä tavassa:







-  : Aloitusvirta.
-  : Aloitusvirran kesto. Aloitusvirta poistuu käytöstä, kun parametri asetetaan nolnaan.

### 7.4 Toiminta tavassa AB PoP (PULSE on PULSE)

Pulse-tavan asetus (kuva L-7).

PoP-toimintatavassa voidaan hitsata pulssatulla tavalla 2 virran tasolla (I<sub>2</sub> ja I<sub>1</sub>) ja ajalla, joka vastaa aikoja T2 ja T1.

Saatavilla on seuraavat vaihtoehdot enemmän kuin PULSE-tavassa:

-  : Toissijainen hitsausvirta;
-  : Toissijaisen kaaren korjaus suhteessa etukäteen asetettuun jännitteeseen;
-  : toissijaisen langan syöttönopeus;
-  : toissijaisen materiaalin paksuus;
-  : virran I<sub>2</sub> kesto;
-  : virran I<sub>1</sub> kesto;

### 7.5 Toiminta ROOT MIG -tavassa

ROOT MIG -tavan asetus (kuva L-8).

Saatavilla olevat parametrit ovat samat kuin synergisessä tavassa (katso 7.2).

### 7.6 Hitsauspään T1, T2, T3 asetukset (vain versio 3 hitsauspäällä)

Hitsauspään T1, T2, T3 käytön asetus voidaan tehdä kahdella tavalla:

- painamalla vähintään sekunnin käytettäväksi aiotun hitsauspään painiketta, kunnes valitaan vastaava kuvake;
- valitsemalla se ASETUS-valikosta (katso luku 13.5).

**Huomaa:** painamalla samaan aikaan kahta painiketta (kuva C-2 ja kuva C-3) näkyvät kaikkien 3 hitsauspään asetukset.

Optimaalisen hitsauksen saamiseksi suositellaan, että käytät oikeaa hitsauspään, vetolaitteen ja materiaalin yhdistelmää. Katso taulukko 3 (TAUL. 3).

### 8. HITSAUSPÄÄN PAINIKKEEN OHJAUS

#### 8.1 Hitsauspään painikkeen ohjaustavan asetus (kuva L-9)

Parametrien säätövalikkoon pääsemiseksi paina käsivipua (Kuva B-5) vähintään 3 sekuntia.

#### 8.2 Hitsauspään painikkeen ohjaustapa

On mahdollista asettaa 4 erilaista hitsauspään painikkeen ohjaustapaa:

#### Tapa 2T (2 aikaa)



Hitsaus alkaa hitsauspään painikkeen painalluksella ja loppuu löysättäessä painike.

#### Tapa 4T (4 aikaa)



Hitsaus alkaa painettaessa ja löysättäessä hitsauspään painike ja päättyy vasta painettaessa ja löysättäessä hitsauspään painike toisen kerran. Tämä toimintatapa on

hyödyllinen pitkäkestoisille hitsauksille.

### Tapa 4T Bi-Level (kaksoistaso)



Hitsaus alkaa painamalla ja löysäämällä hisauspään painike. Joka kerta, kun sitä painetaan/löysätään siirrytään virrasta (I<sub>2</sub> symboli) virtaan (I<sub>1</sub> symboli) ja päinvastoin. Se päättyy vasta, kun hitsauspään painiketta painetaan tietyn etukäteen asetetun ajan.

### Pistehitsaustapa



Mahdollistaa MIG/MAG-pistehitsauksen teon hitsauksen keston ohjauksella

### 9. HITSAUS VESIJÄÄHDYTYSYKSIKÖLLÄ (vain versiolle 270A).

Hitsauslaite tunnistaa vesijäähdytysyksikön automaattisesti. Näytölle ilmestyy symboli

 Painettaessa hitsauspään painiketta ensimmäisen kerran vesijäähdytysyksikkö

käynnistyy. On mahdollista poistaa vesijäähdytysyksikön toiminta käytöstä toimimalla luvussa 12 annettujen ohjeiden mukaan. Tässä tapauksessa näytölle ilmestyy symboli



### 10. MMA-HITSAUS: MENETELMÄN KUVAUS

#### 10.1 YLEISPERIAATTEET

- On välttämätöntä katsoa uudelleen valmistajan ohjeet, jotka ovat käytettävien elektrodien pakkauksessa ja joissa ilmoitetaan elektrodin oikea napaisuus sekä vastaava optimaalinen virta.

- Hitsausvirta säädetään käytettävän elektrodin halkaisijan sekä tehtäväksi aiotun liittostyyppin mukaan; viitteellisesti käytettävät virrat elektrodin eri halkaisijoille ovat:

Ø Elektrodi (mm)	Hitsausvirta (A)	
	Min.	Max.
1.6	30	50
2.0	40	80
2.5	60	110
3.2	90	140
4.0	120	180
5.0	170	250
6.0	230	270

- Huomaa, että yhtä isolla elektrodin halkaisijalla korkeita virranarvoja käytetään vaakahitsaukseen, kun taas pystyhitsaukseen tai ylösalaisin on käytettävä matalampia virranarvoja.

- Hitsatun liitoksen mekaaniset ominaisuudet määräytyvät valitun virran voimakkuuden lisäksi myös muiden hitsausparametrien mukaan, kuten kaaren pituus, työskentelynopeus ja -asento, elektrodien halkaisija ja laatu (säilytät elektrodit oikein suojaassa kosteudelta ja niille tarkoitetuissa pakkauksissa tai astioissa).

#### HUOMIO:

**Elektrodien päällysteen merkin, tyyppin ja paksuuden mukaan kaari voi olla epävakaa, mikä johtuu elektrodin koostumuksesta.**

#### 10.2 MENETTELY

- Hankaa naamari KASVOJEN EDESSÄ elektrodin päätä hitsattavalle kappaleelle samalla liikkeellä kuin sytyttäisit tulitikkaa; tämä on oikein tapa sytyttää kaari.

**HUOMIO: ÄLÄ KOPUTA elektrodia kappaleelle; vaarana on, että päällyste vahingoittuu, mikä vaikeuttaa kaaren sytytystä.**

- Heti, kun kaari syttyy, yritä säilyttää kappaleelta sama etäisyys kuin käytetyn elektrodin halkaisija ja pidä se mahdollisimman samana hitsauksen ajan; muista, että elektrodin tulee kallistua etenemissuuntaan noin 20-30 astetta.

- Vie sauman lopussa elektrodia kevyesti taaksepäin suhteessa etenemissuuntaan, hitsauskraaterin päälle täytön tekemiseksi, kohota sitten nopeasti elektrodin hitsisulasta saadaksesi kaaren sammumaan (sauman muodot - KUVA. M).

#### 10.3 MMA-tavan asetus (kuva L-10)

Käyttäjä voi yksilöllistää seuraavat hitsausparametrit (kuva L-11):

-  : Hitsausvirta ampeereissa.

#### HOT

- **START** : Kyseessä on aloituksen ylivirta "HOT START", josta näytöllä näkyy prosentuaalinen kasvu suhteessa valitun hitsausvirran arvoon. Tämä säätö parantaa aloitusta.

#### ARC

- **FORCE** : Kyseessä on dynaaminen ylivirta "ARC-FORCE", josta näytöllä näkyy prosentuaalinen kasvu suhteessa esivalitun hitsausvirran arvoon. Tämä säätö parantaa hitsauksen juoksevuutta, välttää elektrodin liimautumisen kappaleelle ja mahdollistaa erilaisten elektrodityyppien käytön.

#### VRD

- **ON/OFF**: mahdollistaa tyhjäkäynnin ulostulojännitteen vähennyslaitteen käyttöönoton tai käytöstä poiston (säätö ON tai OFF). VRD:n ollessa käytössä käyttäjän turvallisuus lisääntyy, kun hitsauslaite on päällä, mutta pois hitsauslatasta. Näyttöruudun vasemmassa laidassa näkyvät todelliset hitsauksen mitat (virta, hitsausjännite sekä suositeltu elektrodin halkaisija).

### 11. HITSAUS TIG DC: MENETELMÄN KUVAUS

#### 11.1 YLEISET PERIAATTEET

Hitsaus TIG DC sopii kaikkiin vähäseoksisiin ja runsasseoksisiin hiiliräksisiin sekä raskasmetalleihin kupari, nikkeli, titaani ja niiden seokset (KUVA N). Hitsaukseen tavassa TIG DC elektrodin navassa (-) käytetään yleensä elektrodia, jossa on 2 % ceriumia (harmaa nauha). On tärkeää teroittaa keskeisesti tungsteeni-elektrodi hiontavälineeseen, katso KUVA O, huolehtien, että kärki on täysin konsentrisen, jotta vältetään kaaren poikkeamat. On tärkeää hioa elektrodin pituussuunnassa. Tämä toimenpide toistetaan jaksottain elektrodin käytön ja kulumisen mukaan tai jos se likaantuu, hapettuu tai käytetään vahingossa väärin. On välttämätöntä hyvän hitsauksen saamiseksi käyttää tarkkaa elektrodin halkaisijaa tarkalla virralla, katso taulukko (TAUL. 6). Elektrodin normaali ulkonema keraamisesta suutimesta on 2-3 mm ja voi saavuttaa 8 mm kulmahitsausta varten.

Hitsaus tapahtuu liitoksen reunojen sulautumisessa. Ohuille asianmukaisesti

valmistetuille paksuuksille (1 mm:in asti) ei tarvita lisämateriaalia (KUVA P).  
Sitä suuremmille paksuuksille tarvitaan puikkoja samasta perusmateriaalista ja sopivalla halkaisijalla sekä reunojen sopivalla valmistelulla (KUVA Q).  
Kannattaa hyvän hitsauksen onnistumiseksi puhdistaa huolellisesti kappaleet niin, ettei niissä ole hapettumia, öljyä, rasvaa, liuottimia jne.

## 11.2 MENETELMÄ (PYYHKÄISYTYTYYS)

- Säädä hitsausvirta halutulle arvolle vivun B-5 avulla; sovita virta hitsauksen aikana todelliselle tarvittavalle lämmönliisäykselle.
- Tarkasta oikea kaasun virtaama.
- Sähkökaaren sytytys tapahtuu kosketuksella ja tungsteeni-elektrodin loitontamisella hitsattavasta kappaleesta. Tämä sytytystapa aiheuttaa vähemmän sähkösäteilöhaittoja ja vähentää minimiin tungsteenin sulkeuman ja elektrodin kulumisen.
- Aseta elektrodin kärki kappaleelle painaen kevyesti.
- Kohota elektrodia heti 2-3 mm saaden aikaan kaaren sytymisen. Aluksi hitsauslaite tuottaa alemmaa virtaa. Hetken kuluttua se tuottaa asetettua hitsausvirtaa.
- Hitsauksen keskeyttämiseksi nosta elektrodi nopeasti kappaleelta.

## 11.3 OHUTKALVONÄYTTÖ TAVASSA TIG (kuva L-12)

Näyttöruudun vasemmassa laidassa näkyvät todelliset hitsauksen mitat (hitsausvirta ja -jännite).

## 12. HÄLYTYSVIESTIT (TAUL. 7)

Ennalleenpalautus on automaattinen hälytyksen syyn poistuessa. Hälytysviestit, jotka voivat ilmestyä näytölle:

KUVAUS
Lämpösuojan hälytys
Yli-/alijännitesuojan hälytys
Lisäjännitteen hälytys
Hitsauksen ylivirran hälytys
Hitsauspään oikosulun hälytys
Vetolaitteen häiriön hälytys
Off-line hälytys
Line-error hälytys
Jäähdytysyksikön hälytys

Sammuttaessa hitsauslaite saattaa esiintyä muutaman sekunnin ajan merkinanto yli-/alijännitteestä.

## 13. ASETUSVALIKKO (kuva L-13)

### 13.1 TOIMINTATAVAVALIKKO (kuva L-14)

Mahdollistaa MIG-MAG -tavassa valinnan seuraavien näyttöjen välillä:

- : kaikki parametrit näkyvät ylläkuvatulla tavalla.
- : Kuva L-17. Tässä tavassa näytetään hitsattava kappale sekä sauman muoto. Painamalla painiketta C-6 päästään kaikkiin muihin parametreihin.

Tavassa "EASY" ei voida hitsata tavassa MIG MANUAL ja PoP.

### 13.2 SET UP -VALIKKO (kuva L-15)

Voidaan asettaa:

- : kieli.
- : kello ja päivämäärä.
- : metriset tai anglosaksiset mittayksiköt.

### 13.2.1 TOIMINTOJEN LUKITUS

Kun setup-kuvake on valittu, painetaan samanaikaisesti langan etenemisen (C-2) ja kaasun tyhjennyksen (C-3) painikkeita, jonka jälkeen vahvistetaan painamalla monitoimivipua (C-5). Ilmestyvällä näytöllä on kuvake , jonka valitsemalla

voidaan asettaa 3 eri toimintojen lukitustasoa:

- : ei suojausta; voidaan selata, asettaa ja muuttaa kaikkia hitsausparametreja.
- : keskitason suojaus; voidaan muuttaa ainoastaan hitsauksen perusparametreja.
- : maksimisuojaus; ei voida muuttaa yhtään parametria.

## 13.3 KÄYTTÖVALIKKO (kuva L-16)

Mahdollistaa tietojen saamisen hitsauslaitteen tilasta.

### 13.3.1 INFO-VALIKKO

- : hitsauslaitteen toiminnan päivät (DDDD), tunnit (HH), minuutit (mm).
- : hitsauslaitteen työskentelyn päivät (DDDD), tunnit (HH), minuutit (mm).
- : hälytyslista.

### 13.3.2 FIRMWARE-VALIKKO

- : mahdollistaa hitsauslaitteen ohjelmiston päivityksen USB-tikulla.
- : mahdollistaa hitsauslaitteen aloitustilan palauttamisen.
- : asennettujen ohjelmistojen purkaminen.

### 13.3.3 RAPORTTIVALIKKO

Mahdollistaa raportin tekemisen ja tallentamisen USB-tikulle. Raportissa on eri tietoja liittyen hitsauslaitteen tilaan (asennetut ohjelmistot, käyttöikä-/toimintatunnit, hälytykset, asetettu hitsausmenettely jne.).

## 13.3.4 KALIBROINTI

Kun käyttö-kuvake on valittu, painetaan samanaikaisesti langan etenemisen (C-2) ja kaasun tyhjennyksen (C-3) painikkeita, jonka jälkeen vahvistetaan painamalla monitoimivipua (C-5). Ilmestyvällä näytöllä on kuvake , joka valittuna

mahdollistaa hitsauslaitteen kalibroinnin niin, että siitä tulee yhdenmukainen lain EN 50504 kanssa.

## 13.4 AQUA-VALIKKO

Mahdollistaa vesijäähdytysyksikön toiminnan käyttöönoton / käytöstä poiston .

## 13.5 Hitsauspään T1, T2, T3 asetusvalikko (vain versio 3 hitsauspäällä)

Kun kuvake on valittu, ilmestyy näyttö, jossa ovat 3 hitsauspään kuvakkeet (taul. 3):

- : Hitsauspää T1
- : Hitsauspää T2
- : Hitsauspää T3

## 13.6 TYÖVALIKKO (kuva L-18)

Voidaan tehdä seuraavia asioita:

- : tallentaa työ hitsauslaitteessa olevaan muistiin.
- : ladata aiemmin tallennettu työ.
- : poistaa aiemmin tallennettu työ.
- : tuoda töitä USB-laitteelta.
- : laittaa töitä USB-laitteelle.
- : tallentaa hitsausparametrit USB-laitteelle.

## 14. HUOLTO



**HUOM.! ENNEN HUOLTOTOIMENPITEIDEN ALOITTAMISTA ON VARMISTETTAVA, ETTÄ HITSAUSKONE ON SAMMUTETTU JA IRROTETTU SÄHKÖVERKOSTA.**

### 14.1 TAVALLINEN HUOLTO

**KÄYTTÄJÄ VOI SUORITTA TAVALLISET HUOLTOTOIMENPITEET.**

#### 14.1.1 POLTIN

- Vältä polttimen ja sen johdon asettamista kuumien osien päälle; eristysmateriaalit voivat sulaa kuumassa, jolloin laite vahingoittuu.
- Tarkista säännöllisesti letkujen ja kaasun liitännät.
- Valitse huolella elektrodin halkaisijaan nähden sopiva elektrodin sulkijapidike ja pidikkeen kannatin niin ettei ylikuumenemista tai kaasun huonoa leviämistä tai siitä johtuvaa virheellistä toimintaa tapahdu.
- Tarkasta ainakin kerran päivässä puristimen pääteosien kulumistila ja kokoonpanon oikeanlaisuus: suutin, elektrodi, elektrodinkiristinpidit, kaasuohjotin.
- Tarkasta ennen jokaista käyttöä hitsauspään pääteosien kulumistila sekä niiden kokoamisen oikeanlaisuus: suutin, elektrodi, elektrodin kiristyspidit, kaasun diffuusori.

#### 14.1.2 Langansyöttölaite

- Poista säännöllisesti syöttäjän ympärille (rullat ja langanohjaimen sisä- ja ulkoaukot) kerääntynyt pöly tarkastaaksesi langansyöttöruullien kulumisen.

#### 14.2 ERIKOISHUOLTO

**AINOASTAAN ASIANTUNTEVA TAI AMMATTITAITOINEN SÄHKÖMEKANIIKKALAN KOULUTUKSEN SAANUT HENKIÖ SAA SUORITTA ERIKOISHUOLTOTOIMENPITEITÄ TEKNISEN NORMIN IEC/EN 60974-4 MUKAAN.**



**HUOM.! ÄLÄ MILLOINKAAN POISTA PANEELIJA TAI TYÖSKENTELE HITSAUSKONEEN SISÄLLÄ, JOS KONETTA EI OLE SAMMUTETTU JA IRROTETTU SÄHKÖVERKOSTA.**

**Toimintojen tarkistus hitsauskoneen ollessa jännitteellinen voi johtaa vakavaan sähköiskuun, jos jännitteellisiin osiin kosketaan suoraan, ja/tai laitteen liikkuvien osien aiheuttamaan loukkaantumiseen.**

- Tarkasta kone säännöllisesti käyttömäärien ja työalueen pölyisyyden mukaan.
- Tarkista koneen sisäpuoli ja poista muuntajan, reaktanssin ja tasasuuntaajan päälle kerääntynyt pöly kuivalla paineilmalla (max 10bar).
- Älä kohdistaa paineilmasuihkua piirikortteihin, vaan puhdistu ne hyvin pehmeällä harjalla tai tarkoitukseen sopivilla liuottimilla.
- Tarkista vähän väliä, että sähkökytkennät ovat kunnolla kiinni ja etteivät kaapelien eristykset ole vioittuneet.
- Kun tarkistustoimenpiteet on suoritettu, asenna hitsauskoneen paneelit jälleen paikoilleen kiristäen kaikki kiinnitysruuvit hyvin.
- Älä missään tapauksessa suorita hitsaustöitä koneen ollessa vielä auki.
- Huollon tai korjauksen jälkeen palauta liitokset ja kytkennät ennalleen huolehtien, etteivät ne pääse kosketuksiin liikkuvien osien tai hyvin kuumiksi lämpenevien osien kanssa. Sido kaikki johtimet alkuperäisellä tavalla pitäen kunnolla erillään toisistaan korkeajännitteiset ensiömuuntajan ja matalajännitteiset toisiömuuntajan liitokset. Käytä alkuperäisiä aluslevyjä ja ruuveja rungon sulkemiseksi.

## 15. VIKAHAKU (TAUL. 7)

**SIINÄ TAPAUKSESSA, ETTÄ TOIMINTA ON EPÄTYDYTTÄVÄ, SUORITA SEURAAVA TARKISTUS ENNEN KUIN HUOLLAT KONEEN TAI PYYDÄ APUA:**

- Tarkista, että yleiskatkaisijan ollessa ON vastaava lamppu on ON. Jos näin ei ole laita, silloin ongelma on paikallistettu pääkaapeleihin (kaapelit, pistokkeet, johdot, sulakkeet, jne.).
- Ei ole hälytystä, joka merkitsisi lämpösuojakeskeytystä, yli- tai alijännitesuojakeskeytystä tai oikosulun suojakeskeytystä.
- Nominiaalisikähdysten suhdetta on noudatettu; termostaattisen suojan kytkeydyttyä

- odottakaa koneen luonnollista jäähtymistä, tarkistakaa tuulettimen toiminta.
- Tarkista linjan jännite: jos arvo on liian korkea tai liian matala, hitsauskone pysähtyy.
  - Tarkistakaa, ettei koneen ulostulossa ole oikosulkua: poistakaa häiriön aiheuttava syy.
  - Tarkista, että kaikki hitsausvirtapiirin kytkennät ovat oikein ja varsinkin että työn kiinnitys on hyvin liitetty työkappaleeseen, jossa ei ole mitään haitallisia materiaaleja tai pintapäälysteitä (esim. Maalia).
  - käytetty suojakaasu on oikeaa ja että sen määrä on oikea; linjajännite ei ole liian korkea.

	str.
1. ZÁKLADNÍ BEZPEČNOSTNÍ POKYNY PRO OBLOUKOVÉ SVAŘOVÁNÍ .....	110
2. ÚVOD A ZÁKLADNÍ POPIS .....	111
2.1 ZÁKLADNÍ VLASTNOSTI .....	111
2.2 STANDARDNÍ PŘÍSLUŠENSTVÍ .....	111
2.3 VOLITELNÉ PŘÍSLUŠENSTVÍ DODÁVANÉ NA PŘÁNÍ .....	111
3. TECHNICKÉ ÚDAJE .....	111
3.1 IDENTIFIKAČNÍ ŠTÍTEK .....	111
3.2 DALŠÍ TECHNICKÉ ÚDAJE .....	111
4. POPIS SVAŘEČKY .....	112
4.1 KONTROLNÍ, REGULAČNÍ A SPOJOVACÍ PRVKY .....	112
4.1.1 SVÁŘEČKA (obr. B) .....	112
4.1.2 OVLÁDACÍ PANEL SVAŘEČKY (obr. C) .....	112
5. INSTALACE .....	112
5.1 UMÍSTĚNÍ SVAŘOVACÍHO PŘÍSTROJE .....	112
5.2 PŘIPOJENÍ K ELEKTRICKÉ SÍTI .....	112
5.2.1 Zástrčka a zásuvka .....	112
5.3 ZAPOJENÍ SVAŘOVACÍHO OBVODU .....	112
5.3.1 Doporučení .....	112
5.3.2 ZAPOJENÍ SVAŘOVACÍHO OBVODU V REŽIMU MIG-MAG .....	112
5.3.2.1 Připojení k tlakové láhvi s plynem (pokud se používá) .....	112
5.3.2.2 Připojení zemního kabelu svařovacího proudu .....	112
5.3.2.3 Svařovací pistole (obr. B) .....	112
5.3.2.4 Spool gun (pouze verze se samostatnou svařecí pistolí) (obr. B) .....	112
5.3.3 ZAPOJENÍ SVAŘOVACÍHO OBVODU V REŽIMU TIG .....	112
5.3.3.1 Připojení k tlakové láhvi s plynem .....	112
5.3.3.2 Připojení zemního kabelu svařovacího proudu .....	112
5.3.3.3 Svařovací pistole .....	112
5.3.4 ZAPOJENÍ SVAŘOVACÍHO OBVODU V REŽIMU MMA .....	112
5.3.4.1 Připojení svařovacího kabelu-držáku elektrody .....	112
5.3.4.2 Připojení zemního kabelu svařovacího proudu .....	113
5.4 NAKLÁDÁNÍ CÍVKY S DRÁTEM (obr. G, G1, G2) .....	113
5.5 VÝMĚNA VODICÍHO POUZDRA DRÁTU VE SVAŘOVACÍ PISTOLI (OBR. H) .....	113
5.5.1 Spirálovité vodičí pouzdro pro ocelové dráty .....	113
5.5.2 Vodičí pouzdro ze syntetického materiálu pro hliníkové dráty .....	113
5.6 NAKLÁDÁNÍ CÍVKY S DRÁTEM NA SPOOL GUN (pouze verze se samostatnou svařecí pistolí) (obr. I) .....	113
6. SVAŘOVÁNÍ MIG/MAG: POPIS PRACOVNÍHO POSTUPU .....	113
6.1 SHORT ARC (KRÁTKÝ OBLOUK) .....	113
6.2 REŽIM PŘENOSU AB PULSE (PULZNÍ OBLOUK) .....	113
6.3 REŽIM PŘENOSU PŘI STUDEMNĚM OBLOUKU (ROOT MIG) .....	113
7. PROVOZNÍ REŽIMY MIG-MAG .....	113
7.1 Činnost v manuálním režimu .....	113
7.1.1 Nastavení parametrů se Spool gun (pouze verze se samostatnou svařecí pistolí) .....	114
7.2 Činnost v synergickém režimu .....	114
7.2.1 Režim ATC (Advanced Thermal Control - Pokročilé tepelné řízení) .....	114
7.2.2 Použití Spool gun (pouze verze se samostatnou svařecí pistolí) .....	114
7.3 Činnost v režimu AB Pulse .....	114
7.4 Činnost v režimu AB PoP (PULSE on PULSE) .....	114
7.5 Činnost v režimu ROOT MIG .....	114
7.6 Nastavení svařecí pistole T1, T2, T3 (pouze verze se 3 svařecími pistolemi) .....	114
8. OVLÁDÁNÍ TLAČÍTKEM SVAŘOVACÍ PISTOLE .....	114
8.1 Nastavení režimu ovládání tlačítkem svařovací pistole (obr. L-9) .....	114
8.2 Režim ovládání tlačítkem svařovací pistole .....	114
9. SVAŘOVÁNÍ S G.R.A. (pouze pro verze 270A) .....	114
10. SVAŘOVÁNÍ MMA: POPIS PRACOVNÍHO POSTUPU .....	114
10.1 ZÁKLADNÍ PRINCIPY .....	114
10.2 PRACOVNÍ POSTUP .....	114
10.3 Nastavení režimu MMA (obr. L-10) .....	115
11. SVAŘOVÁNÍ TIG DC: POPIS PRACOVNÍHO POSTUPU .....	115
11.1 ZÁKLADNÍ PRINCIPY .....	115
11.2 PRACOVNÍ POSTUP (ZAPÁLENÍ LIFT) .....	115
11.3 TFT DISPLEJ V REŽIMU TIG (obr. L-12) .....	115
12. SIGNALIZACE ALARMU (TAB. 7) .....	115
13. MENU NASTAVENÍ (obr. L-13) .....	115
13.1 MENU MODE (obr. L-14) .....	115
13.2 MENU SET UP (obr. L-15) .....	115
13.2.1 ZABLOKOVÁNÍ FUNKCÍ .....	115
13.3 MENU SERVICE (obr. L-16) .....	115
13.3.1 MENU INFO .....	115
13.3.2 MENU FIRMWARE .....	115
13.3.3 MENU REPORT .....	115
13.3.4 KALIBRACE .....	115
13.4 MENU AQUA .....	115
13.5 Menu nastavení svařecí pistole T1, T2, T3 (pouze verze se 3 svařecími pistolemi) .....	115
13.6 MENU JOBS (obr. L-18) .....	115
14. ÚDRŽBA .....	115
14.1 ŘÁDNÁ ÚDRŽBA .....	115
14.1.1 ÚDRŽBA SVAŘOVACÍ PISTOLE .....	115
14.1.2 Podávka drátu .....	115
14.2 MIMOŘÁDNÁ ÚDRŽBA .....	116
15. ODSTRAŇOVÁNÍ PORUCH (TAB. 7) .....	116

SVAŘOVACÍ PŘÍSTROJ S PLYNULÝM PODÁVÁNÍM DRÁTU PRO OBLOUKOVÉ SVAŘOVÁNÍ MIG-MAG A FLUX, TIG, MMA, URČENÝ PRO PROFESIONÁLNÍ A PRŮMYSLOVÉ POUŽITÍ.

Poznámka: V následujícím textu bude použit výraz „Svářečka“.

1. ZÁKLADNÍ BEZPEČNOSTNÍ POKYNY PRO OBLOUKOVÉ SVAŘOVÁNÍ  
Operátor musí být dostatečně vyškolený k bezpečnému použití svařovacího přístroje a informován o rizicích spojených s postupy při svařování obloukem, o příslušných ochranných opatřeních a o postupech v nouzovém stavu. (Vycházejte také z normy „EN 60974-9: Zařízení pro obloukové svařování. Část 9: Instalace a použití“).



- Zabráňte přímému styku se svařovacím obvodem; napětí naprázdno dodávané generátorem může být za daných okolností nebezpečné.
- Připojení svařovacích kabelů, kontrolní operace a opravy musí být prováděny při vypnutém svařovacím přístroji, odpojeném od elektrického rozvodu.
- Před výměnou opotřebitelných součástí svařovací pistole vypněte svařovací přístroj a odpojte jej z napájecí sítě.
- Vykonejte elektrickou instalaci v souladu s platnými předpisy a zákony pro zabránění úrazům.
- Svařovací přístroj musí být připojen výhradně k napájecímu systému s uzemněným nulovým vodičem.
- Ujistěte se, že je napájecí zásuvka řádně připojena k ochrannému zemnicímu vodiči.
- Nepoužívejte svařovací přístroj ve vlhkém, mokrém prostředí nebo za deště.
- Nepoužívejte kabely s poškozenou izolací nebo s uvolněnými spoji.
- Za přítomnosti jednotky kapalinného chlazení se musí operace plnění provádět při vypnutém svařovacím přístroji, odpojeném od napájecího rozvodu.



- Nesvařujte na nádobách, zásobnících nebo potrubích, které obsahují nebo obsahovaly zápalné kapalné nebo plynné produkty.
- Vyhnete se činnosti na materiálech vyčištěných chlorovými rozpouštědly nebo v blízkosti jmenovaných látek.
- Nesvařujte na zásobnících pod tlakem.
- Odstraňte z pracovního prostoru všechny zápalné látky (např. dřevo, papír, hadry, atd.).
- Zabezpečte si vhodnou výměnu vzduchu nebo prostředky pro odstraňování svařovacích dýmů z blízkosti oblouku; Mezi hodnoty vystavení se svařovacím dýmům v závislosti na jejich složení, koncentraci a délce samotné expozice vyžadují systematický přístup při jejich vyhodnocování.
- Udržujte tlakovou láhev (je-li součástí) v dostatečné vzdálenosti od zdroje tepla, včetně slunečního záření.



- Zabezpečte vhodnou elektrickou izolaci vůči svařovací pistoli, opracovávanému dílu a případným uzemněným kovovým částem, umístěným v blízkosti (dostupným).
- Obvykle toho lze dosáhnout použitím k tomu určených rukavic, obuvi, pokrývek hlavy a oděvu a použitím stupeček nebo izolačních koberců.
- Pokudé si chráníte oči příslušnými filtry, které jsou ve shodě s normou UNI EN 169 nebo s normou UNI EN 379 a jsou namontovány na ochranných štítech nebo kuklách, které jsou ve shodě s normou UNI EN 175. Používejte příslušný ochranný ohnivzdorný oděv (který je ve shodě s normou UNI EN 11611) a svařecí rukavice (které jsou ve shodě s normou UNI EN 12477), abyste zabránili vystavení pokožky ultrafialovému a infračervenému záření pocházejícímu z oblouku; ochrana se musí vztahovat také na další osoby nacházející se v blízkosti oblouku, a to použitím stínidel nebo neodrazivých závěsů.
- Hlučnost: Když je v případě mimořádně intenzivních operací svařování hodnota denní hladiny osobní expozice hluku (LEPd) rovna 85 dB(A) nebo tuto hodnotu převyšuje, je povinné používat vhodné osobní ochranné prostředky (tab. 1).



- Průchod svařovacího proudu způsobuje vznik elektromagnetických polí (EMF) v okolí svařovacího obvodu. Elektromagnetická pole mohou ovlivňovat činnost některých zdravotních zařízení (např. pacemakerů, respirátorů, kovových protéz apod.). Proto je třeba přijmout náležitá ochranná opatření vůči nositelům těchto zařízení. Například zakázat jejich přístup do prostoru použití svařovacího přístroje. Tento svařovací přístroj vyhovuje požadavkům technického standardu výrobku určeného pro výhradní použití v průmyslovém prostředí, k profesionálnímu účelům. Dodržení základních mezních hodnot týkajících se lidské expozice vůči elektromagnetickým polím není v domácím prostředí zaručeno.

Obsluha musí používat následující postupy, aby snížila expozici vůči elektromagnetickým polím:

- Připevnit oba svařovací kabely společně co nejbližší.
- Udržovat hlavu a trup co nejdále od svařovacího obvodu.
- Nikdy si neovíjet svařovací kabely kolem těla.
- Nesvařovat s tělem nacházejícím se uprostřed svařovacího obvodu. Udržovat oba kabely na stejné straně těla.
- Připojit zemnicí kabel svařovacího proudu k dílu určenému ke svařování, co nejbližší k realizovanému spoji.
- Nesvařovat v blízkosti svařovacího přístroje ani na něm nesedět a neopírat se o něj (minimální vzdálenost: 50cm).

- Nenechávat feromagnetické předměty v blízkosti svařovacího obvodu.
- Minimální vzdálenost  $d=20\text{cm}$  (Obr. R).



#### - Zařízení třídy A:

Tento svařovací přístroj vyhovuje požadavkům technického standardu výrobku určeného pro výhradní použití v průmyslovém prostředí, k profesionálnímu účelům. Není zajištěna elektromagnetická kompatibilita v domácích budovách a v budovách přímo připojených k napájecí síti nízkého napětí, která zásobuje budovy pro domácí použití.



#### DALŠÍ OPATŘENÍ

##### - OPERACE SVAŘOVÁNÍ:

- V prostředí se zvýšeným rizikem zásahu elektrickým proudem;
  - ve vymezených prostorech;
  - v přítomnosti zápalných nebo výbušných materiálů.
- MUSÍ být předem zhodnoceny „Odborným vedoucím“ a vykonány pokaždé v přítomnosti osob vyškolených pro zásahy v nouzových případech. MUSÍ být přijaty technické ochranné prostředky popsané v 7.10; A.8; A.10 normy „EN 60974-9: Zařízení pro obloukové svařování. Část 9: Instalace a použití“.
- Pokud pracovník obsluhy drží svařovací přístroj nebo podavač drátu (např. pomocí řemenů), MUSÍ být svařování zakázáno.
  - MUSÍ být zakázáno svařování operátorem zvednutým ze země, s výjimkou použití bezpečnostních plošin.
  - **NAPĚTÍ MEZI DRŽÁKY ELEKTROD NEBO SVAŘOVACÍMI PISTOLEMI:** Při práci s více svařovacími přístroji na jediném svařovaném kusu nebo na více kusech spojených elektricky může dojít k nebezpečnému součtu napětí mezi dvěma odlišnými držáky elektrod nebo se svařovacími pistolemi, s hodnotou, která může dosáhnout dvojnásobku přípustné meze. Je potřebné, aby odborník —koordinátor provedl měření přístroji, čímž se zjistí, zda existuje nebezpečí rizika, a mohla se přijmout vhodná ochranná opatření v souladu s ustanovením částí 7.9 normy „EN 60974-9: Zařízení pro obloukové svařování. Část 9: Instalace a použití“.
  - Svářečku může používat jediný operátor.
  - Po ukončení svaření MMA musí operátor odpojit kabel s držákem elektrod od stroje.
  - Vstup nepovolaných osob do prostoru svářečky musí být zakázán. Kromě toho nesmí být ponechávána bez dozoru.
  - Nepoužívané svářecí pistole je třeba odložit do jejich uložení.



#### ZBYTKOVÁ RIZIKA

- **PŘEVŘÁCENÍ:** Umístěte svařovací přístroj na vodorovný povrch s nosností odpovídající dané hmotnosti; v opačném případě (např. na nakloněné, poškozené podlaze, atd.) existuje nebezpečí převrácení.

- **NEVHODNÉ POUŽITÍ:** Použití svařovacího přístroje na jakékoli jiné použití než je správné použití, (např. rozmrazování potrubí vodovodního rozvodu), je nebezpečné.

- **NEVHODNÉ POUŽITÍ:** současné použití svářečky více než jedním operátorem je nebezpečné.

- **PŘEMÍSTĚNÍ SVAŘOVACÍHO PŘÍSTROJE:** Tlakovou láhev s plynem (používali se) vždy zajištěte vhodnými prostředky určenými k zabránění jejího náhodného pádu.

- Je zakázáno používat rukojeť jako prostředek k zavěšení svařovacího přístroje.



Před připojením svařovacího přístroje do napájecí sítě se musí všechny ochranné kryty a pohyblivé součásti obalu svařovacího přístroje a podavače drátu nacházet v předepsané poloze.



**UPOZORNĚNÍ!** Jakýkoli manuální zásah na pohyblivých součástech podavače drátu, například:

- Výměna válečků a/nebo vodiče drátu;
- Zasunutí drátu do válečků;
- Naložení cívky s drátem;
- Vyčištění válečků, ozubených převodů a zóny pod nima;
- Mazání ozubených převodů.

**MUSÍ BÝT VYKONÁNO PŘI VYPNUTÉM SVAŘOVACÍM PŘÍSTROJI, ODPOJENÉM OD NAPÁJECÍHO ROZVODU.**

## 2. ÚVOD A ZÁKLADNÍ POPIS

Tato svářečka je zdrojem proudu pro obloukové svařování a je vyrobena speciálně pro svařování MAG uhlíkových nebo nízkolegovaných ocelí s ochranným plynem CO<sub>2</sub> nebo směsí Argon/CO<sub>2</sub> s použitím plyných nebo dutých elektrodových drátů (trubiček).

Je dále vhodná pro svařování MIG nerezových ocelí plynem argon + 1+2 % kyslíku, hliníku a CuSi3, CuAl8 (pájení) plynem argon s použitím elektrodových drátů, jejichž složení je vhodné pro svařování díl.

Je mimořádně vhodná pro aplikace na lehkých konstrukcích a karoseriích, pro svařování pozinkovaných plechů, dílů high stress (s vysokým stupněm únavy), nerezové oceli a hliníku. SYNERGICKÁ činnost zajišťuje rychlé a snadné nastavení parametrů svařování a vždy zaručuje vysokou kontrolu oblouku a kvality svařování.

V případě, že existuje velká vzdálenost mezi zdrojem a svařovaným dílem, je svářečka přizpůsobena pro použití se svařovací pistolí SPOOL GUN, která se používá pro svařování hliníku a ocelí (pouze verze se samostatnou svářecí pistolí).

Svářečka je vhodná pro svařování TIG se stejnosměrným proudem (DC) se zapálením oblouku dotykem (režim LIFT ARC) všech druhů ocelí (uhlíkových, nízkolegovaných a vysokolegovaných) a těžkých kovů (měď, nikl, titan a jejich slitiny) v ochranném plynu, kterým je čistý Ar (99,9 %), nebo ve směsi argon/helium u speciálních použití. Je uzpůsobena také pro svařování elektrodou MMA jednosměrným proudem (DC)

obalovanými elektrodami (rutilovými, kyselými, bazickými).

## 2.1 ZÁKLADNÍ VLASTNOSTI

### MIG-MAG

- Provozní režimy:
  - manuální;
  - synergický;
  - AB Pulse;
  - AB PoP;
  - Root Mig;
- Zobrazování rychlosti drátu, svařovacího napětí a svařovacího proudu na displeji.
- Volba činnosti 2T, 4T, 4T Bi-level a Spot.
- Automatická identifikace SPOOL GUN (pouze verze se samostatnou svářecí pistolí) a PUSH PULL.
- Automatická identifikace jednotky vodního chlazení (G.R.A.). (Pouze verze R.A.).

### TIG

- Zapálení oblouku typu LIFT.
- Zobrazování svařovacího napětí a proudu na TFT displeji.

### MMA

- Nastavení „Arc force“ a „Hot start“.
- Zařízení VRD.
- Ochrana Anti-stick.
- Zobrazování svařovacího napětí a proudu na TFT displeji.

### JINÉ

- Nastavení různých jazyků.
- Nastavení metrického nebo anglosaského měrného systému.
- Nastavení režimu zobrazování (standardního nebo typu „Easy“).
- Možnost kalibrace zařízení (napětí, proud, rychlost drátu).
- Možnost uložení do paměti, vyvolání, importu a exportu uživatelsky přizpůsobených programů.
- Možnost zaznamenávání svařovacích prací.

### OCHRANY

- Termostatická ochrana.
- Ochrana proti náhodným zkratům, způsobeným stykem mezi svařovacími pistolí a ukostřením.
- Ochrana proti poruchovému napětí (příliš vysoké nebo příliš nízké napájecí napětí).
- Ochrana proti přilepení - Anti-Stick (MMA).
- Aktivace ochrany následkem nedostatečného tlaku v rozvodu vodního chlazení svařovací pistole (pouze verze R.A.).

## 2.2 STANDARDNÍ PŘÍSLUŠENSTVÍ

- Svářecí pistole (pouze verze se samostatnou svářecí pistolí).
- 3 Svářecí pistole (pouze verze se 3 svářecími pistolemi).
- Zemnicí kabel se zemnicími kleštěmi.
- Držák pro zavěšení svařovací pistole.

## 2.3 VOLITELNÉ PŘÍSLUŠENSTVÍ DODÁVANÉ NA PŘÁNÍ

- Adaptér pro plynovou láhev s argonem.
- SPOOL GUN (pouze verze se samostatnou svářecí pistolí).
- Samozatmívací kukla.
- Sada pro svařování MIG/MAG.
- Sada pro svařování MMA.
- Sada pro svařování TIG.
- Svařovací pistole PUSH PULL.
- Sada karty PUSH PULL.
- Jednotka vodního chlazení (G.R.A.) (pouze verze 270A).

## 3. TECHNICKÉ ÚDAJE

### 3.1 IDENTIFIKAČNÍ ŠTÍTEK

Hlavní údaje týkající se použití a vlastností svařovacího přístroje jsou shrnuty na identifikačním štítku a jejich význam je následující:

#### Obr. A

- 1- Příslušná EVROPSKÁ norma pro bezpečnost a konstrukci strojů pro obloukové svařování.
- 2- Symbol vnitřní struktury svařovacího přístroje.
- 3- Symbol předurčeného způsobu svařování.
- 4- Symbol **S**: Poukazuje na možnost svařování v prostředí se zvýšeným rizikem úrazu elektrickým proudem (např. v těsné blízkosti velkých kovových součástí).
- 5- Symbol napájecího vedení:
  - 1~ : střídavé jednofázové napětí;
  - 3~ : střídavé třífázové napětí.
- 6- Stupeň ochrany obalu.
- 7- Technické údaje napájecího vedení:
  - **U<sub>n</sub>** : Střídavé napětí a frekvence napájení svařovacího přístroje (povolené mezní hodnoty  $\pm 10\%$ ).
  - **I<sub>max</sub>** : Maximální proud absorbovaný vedením.
  - **I<sub>eff</sub>** : Efektivní napájecí proud.
- 8- Vlastnosti svařovacího obvodu:
  - **U<sub>0</sub>** : Maximální napětí naprázdno (rozepnutý svařovací obvod).
  - **I<sub>0</sub>** : Normalizovaný proud a napětí, které mohou být dodávány svařovacím přístrojem během svařování.
  - **X** : Zatěžovatel: Poukazuje na čas, během kterého může svařovací přístroj dodávat odpovídající proud (ve stejném sloupci). Vyjadřuje se v %, na základě 10-minutového cyklu (např. 60% = 6 minut práce, 4 minuty přestávky; atd.). Při překročení faktorů použití (vztahených na 40 °C v prostředí) dojde k zásahu tepelné ochrany (svařovací přístroj zůstane v pohotovostním režimu, dokud se jeho teplota nedostane zpět do přípustného rozmezí).
  - **A/V-A/V** : Poukazuje na regulační řadu svařovacího proudu (minimální maximální) při odpovídajícím napětí oblouku.
- 9- Výrobní číslo pro identifikaci svařovacího přístroje (nezbytné pro servisní službu, objednávky náhradních dílů, vyhledávání původu výrobku).
- 10- : Hodnota pojistek s opožděnou aktivací potřebných k ochraně vedení.
- 11- Symboly vztahující k bezpečnostním normám, jejichž význam je uveden v kapitole 1 „Základní bezpečnost pro obloukové svařování“.

Poznámka: Uvedený příklad štítku má pouze indikativní charakter poukazující na symboly a orientační hodnoty; přesné hodnoty technických údajů vašeho svařovacího přístroje musí být odečítány přímo z identifikačního štítku samotného svařovacího přístroje.

## 3.2 DALŠÍ TECHNICKÉ ÚDAJE:

- **SVÁŘEČKA: viz tabulka 1 (TAB. 1)**

- SVAŘOVACÍ PISTOLE MIG: viz tabulka 2 (TAB. 2)
  - SVAŘOVACÍ PISTOLE TIG: viz tabulka 4 (TAB. 4)
  - KLEŠTÍ DRŽÁKU ELEKTRODY: viz tabulka 5 (TAB. 5)
- Hmotnost svářečky je uvedena v tabulce 1 (TAB. 1).

#### 4. POPIS SVÁŘEČKY

##### 4.1 KONTROLNÍ, REGULAČNÍ A SPOJOVACÍ PRVKY

###### 4.1.1 SVÁŘEČKA (obr. B)





###### Na přední straně:

- 1- Ovládací panel (viz popis);
- 2- Připojka svářecí pistole a SPOOL GUN (pouze verze se samostatnou svářecí pistolí);
- 3- Konektor kabelu pro ovládání svářecí pistole PUSH PULL a SPOOL GUN (pouze verze se samostatnou svářecí pistolí);
- 4- Kladná zásuvka (+), umožňující rychlé připojení svařovacího kabelu;
- 5- Záporná zásuvka (-), umožňující rychlé připojení svařovacího kabelu;
- 6- Zemnicí kabel se zemnicí svorkou;
- 7- Zařízení SPOOL GUN (volitelně příslušenství);
- 8- Svařovací kabel a svařovací pistole.
- 9- Konektor zpětného okruhu (červený) chladicí kapaliny (pouze verze R.A.).
- 10- Konektor přítoku (modrý) chladicí kapaliny (pouze verze R.A.).
- 11- Uzávěr nádrže na kapalinu (pouze verze R.A.).

###### Na zadní straně:

- 12- Hlavní vypínač ON/OFF (ZAP./VYP.);
- 13- Napájecí kabel;
- 14- Konektor trubky ochranného plynu svařovací pistole;
- 15- Pojistka ochrany G.R.A. (pouze verze R.A.);
- 16- Konektor trubky ochranného plynu svářecí pistole T1;
- 17- Konektor trubky ochranného plynu svářecí pistole T2;
- 18- Konektor trubky ochranného plynu svářecí pistole T3.

###### 4.1.2 OVLÁDACÍ PANEL SVÁŘEČKY (obr. C)

- 1- TFT displej.
- 2- Tlačítko manuálního posuvu drátu. Umožňuje ovládat posuv drátu ve vodicím pouzdře svařovací pistole bez potřeby aktivace tlačítka svařovací pistole; má momentální účinek a rychlost posuvu je neměnná.
- 3- Tlačítko manuální aktivace elektrického ventilu plynu. Umožňuje odtok plynu (čištění potrubí, nastavování průtoku) bez nutnosti působení na tlačítko svařovací pistole; po jeho stisknutí zůstane elektrický ventil aktivován po dobu 10 sekund nebo až do jeho opětovného stisknutí.
- 4- Multifunkční tlačítko:
  -  : slouží pro přístup na hlavní menu;
  -  : aktivace/zrušení parametru určeného k zobrazování na hlavní stránce svařování;
- 5- Multifunkční otočný ovladač:
  - jeho otáčení umožňuje posuv po jednotlivých položkách menu;
  - jeho stisknutí umožňuje přístup ke zvolené položce, zatímco jeho otáčení slouží ke změně hodnoty. Jeho stisknutí slouží k potvrzení změněné hodnoty;
  - jeho stisknutí na dobu nejméně 3 sekund umožňuje nastavit proměnné v synergickém režimu (typ materiálu, průměr drátu, druh plynu, režim 2T, 4T, 4T bi-level, SPOT).
- 6- Multifunkční tlačítko:
  -  : přístup k parametru, který je určen k zobrazování na stránce svařování;
  -  : návrat na menu vyšší úrovně.
  -  : potvrzení zvolených hodnot.
- 7- USB port.

#### 5. INSTALACE



**UPOZORNĚNÍ! VŠECHNY ÚKONY SPOJENÉ S INSTALACÍ A ELEKTRICKÝM ZAPOJENÍM SVAŘOVACÍHO PŘÍSTROJE SE MUSÍ PROVÁDĚT PŘI VYPNUTÉM SVAŘOVACÍM PŘÍSTROJI, ODPOJENÉM OD NAPÁJECÍ SÍTĚ. ELEKTRICKÁ PŘÍPOJENÍ MUSÍ BÝT PŘEVEDENA VÝHRADNĚ ZKUŠENÝM A KVALIFIKOVANÝM PERSONÁLEM.**

##### VÝBAVA (obr. D, D1, D2a-b)

Rozbalte svářečku a proveďte montáž oddělených částí nacházejících se v obalu.

##### Montáž zemnicího kabelu-kleští (obr. E)

##### Montáž svařovacího kabelu-držáku elektrody (OBR. F)

Instalace G.R.A. (Pouze verze R.A.): vycházejte z návodu, který se nachází uvnitř chladicí jednotky.

##### 5.1 UMÍSTĚNÍ SVAŘOVACÍHO PŘÍSTROJE

Určete místo pro instalaci svařovacího přístroje, a to tak, aby se v blízkosti otvorů pro vstup a výstup chladicího vzduchu nenacházely překážky; mezitím se ujistěte, že se nebude nasávat vodivý prach, korozivní výpary, vlhkost atd. Kolem svařovacího přístroje udržujte volný prostor minimálně do vzdálenosti 250 mm.



**UPOZORNĚNÍ! Umístěte svařovací přístroj na rovný povrch s nosností, která je úměrná jeho hmotnosti, abyste předešli jeho převrácení nebo nebezpečným přesunům.**

##### 5.2 PŘÍPOJENÍ K ELEKTRICKÉ SÍTĚ

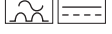
- Před realizací jakéhokoli elektrického zapojení zkontrolujte, zda jmenovité údaje svařovacího přístroje odpovídají napětí a frekvenci sítě, která je k dispozici v místě instalace.
- Svařovací přístroj musí být připojen výhradně k napájecímu systému s uzemněným nulovým vodičem.
- Pro zajištění ochrany proti nepřímému doteku používejte nadproudové relé typu:
  - Typ A () pro jednofázové stroje.
  - Typ B () pro trojfázové stroje.

- Abyste dodrželi požadavky stanovené normou EN 61000-3-11 (Flicker), doporučujeme vám připojit svařovací přístroj k bodům rozhraní napájecí sítě s impedancí nepřesahující  $Z_{max} = 0,24 \text{ ohm}$ .
- Svařovací přístroj splňuje požadavky normy IEC/EN 61000-3-12.

##### 5.2.1 Zástrčka a zásuvka

K napájecímu kabelu připojte normalizovanou zástrčku (3P + Z) vhodné proudové kapacity a připravte síťovou zásuvku vybavenou pojistkami nebo automatickým jističem; příslušný zemnicí kolík bude muset být připojen k zemnicímu vodiči (žlutozelený) napájecího vedení.

V tabulce (TAB. 1) uvádíme doporučené hodnoty pomalých pojistek, vyjádřené v ampérech, zvolených na základě maximální jmenovité hodnoty proudu dodávaného svařovacím přístrojem a na základě jmenovitého napájecího napětí.



**UPOZORNĚNÍ! Nerespektování výše uvedených pravidel bude mít za následek neúčinnost bezpečnostního systému navrženého výrobcem (třídy I) s následným vážným ohrožením osob (např. zásah elektrickým proudem) a majetku (např. požár).**

##### 5.3 ZAPOJENÍ SVAŘOVACÍHO OBVODU

###### 5.3.1 Doporučení



**UPOZORNĚNÍ! PŘED PROVÁDĚNÍM NÍŽE UVEDENÝCH PŘÍPOJENÍ SE UJISTĚTE, ŽE JE SVÁŘEČKA VYPNUTA A ODPOJENA OD NAPÁJECÍ SÍTĚ.**

V tabulce 1 (TAB. 1) jsou uvedeny hodnoty doporučené pro svařovací kabely (v mm<sup>2</sup>) na základě maximálního proudu dodávaného svářečkou.

Dále platí:

- Zastroubte konektory svařovacích kabelů až na doraz do zásuvek umožňujících rychlé připojení (jsou-li součástí), aby byl zajištěn dokonale elektrický kontakt; v opačném případě bude docházet k přehřívání samotných konektorů s jejich následným rychlým opotřebením a ztrátou účinnosti.
- Používejte co možná nejkratší svařovací kabely.
- Vyhněte se použití kovových konstrukcí, které netvoří součásti opracovávaného dílu, pro svod svařovacího proudu namísto zemnicího kabelu; může to znamenat ohrožení bezpečnosti a vést k neuspokojivým výsledkům svařování.

###### 5.3.2 ZAPOJENÍ SVAŘOVACÍHO OBVODU V REŽIMU MIG-MAG

###### 5.3.2.1 Připojení k tlakové láhvi s plynem (pokud se používá)

- Tlaková láhev s plynem, kterou lze naložit na opernou plochu vozíku: max. 30 kg.
  - Zastroubte reduktor tlaku (\*) k ventilu tlakové láhve s plynem a v případě použití plynu argon nebo směsi argon/CO<sub>2</sub> mezi ně vložte příslušnou redukci, která je dodána formou příslušenství.
  - Připojte přívodní hadici plynu k reduktoru tlaku a utáhněte stahovací pásku.
  - Před otevřením ventilu tlakové láhve povolte kruhovou matici regulace reduktoru tlaku.
- (\*) Příslušenství, které je třeba zakoupit samostatně a které není dodáváno s výrobkem.

###### 5.3.2.2 Připojení zemnicího kabelu svařovacího proudu

Zemnicí kabel je třeba připojit ke svařovanému dílu nebo ke kovovému stolu, na kterém je uložen, co nejlíže k vytvářenému spoji.

###### 5.3.2.3 Svařovací pistole (obr. B)

Zasuňte svařovací pistolí (B-8) do konektoru určeného k tomuto účelu (B-2) a manuálně dotáhněte na doraz pojistnou kruhovou matici. Připravte ji pro zahájení podávání drátu demontáží trysky a kontaktní trubičky, aby se usnadnilo vyústění drátu. Připojte vnější chladicí potrubí k příslušným spojkám a věnujte přitom pozornost následujícímu označení:



→ : PŘÍTOK KAPALINY (Studená – modrá spojka)



→ : ZPĚTNÝ OKRUH KAPALINY (Teplá - červená spojka)

###### 5.3.2.4 Spool gun (pouze verze se samostatnou svářecí pistolí) (obr. B)

Připojte svařovací pistolí (B-6) ke specifickému konektoru (B-2) a manuálně dotáhněte na doraz pojistný kroužek. Dále zasuňte konektor ovládacího kabelu do příslušné zásuvky (B-5). Svářečka automaticky rozpozná svařovací pistolí Spool gun.

###### 5.3.3 ZAPOJENÍ SVAŘOVACÍHO OBVODU V REŽIMU TIG

###### 5.3.3.1 Připojení k tlakové láhvi s plynem

- Zastroubte reduktor tlaku k ventilu tlakové láhve s plynem a v případě použití plynu argon mezi ně vložte příslušnou redukci, která je dodána formou příslušenství.
- Připojte přívodní hadici plynu k reduktoru tlaku a utáhněte stahovací pásku z výbavy.
- Před otevřením ventilu tlakové láhve povolte kruhovou matici regulace reduktoru tlaku.
- Otevřete tlakovou láhev a nastavte množství plynu (l/min) podle orientačních údajů použití - viz tabulka (TAB. 6); případná nastavení odtoku plynu mohou být provedena během svařování, a to prostřednictvím kruhové matice reduktoru tlaku. Zkontrolujte těsnost hadic a spojek.



**UPOZORNĚNÍ! Po ukončení práce pokaždé zavřete ventil plynové láhve.**

###### 5.3.3.2 Připojení zemnicího kabelu svařovacího proudu

Zemnicí kabel je třeba připojit ke svařovanému dílu nebo ke kovovému stolu, na kterém je uložen, co nejlíže k vytvářenému spoji. Tento kabel je třeba připojit ke svorce označené symbolem (+) (obr. B-7).

###### 5.3.3.3 Svařovací pistole

Zapojte kabel svařovacího proudu do příslušné rychlosvorky (-) (obr. B-8). Zapojte plynovou hadici svařovací pistole k příslušné tlakové láhvi.

###### 5.3.4 ZAPOJENÍ SVAŘOVACÍHO OBVODU V REŽIMU MMA

Téměř všechny obalené elektrody se připojují ke kladnému pólu (+) zdroje; pouze ve výjimečných případech – u kyselých elektrod – se připojují k zápornému pólu (-).

###### 5.3.4.1 Připojení svařovacího kabelu-držáku elektrody

Na jeho konci je upevněna speciální svěrka sloužící k sevření obnažené části elektrody. Tento kabel je třeba připojit ke svorce označené symbolem (+) (obr. B-7).





V horní části displeje jsou zobrazovány reálné veličiny (rychlost drátu, svařovací proud a svařovací napětí).

### 7.1.1 Nastavení parametrů se Spool gun (pouze verze se samostatnou svářecí pistolí)









V manuálním režimu jsou rychlost podávání drátu a svařovací napětí regulovány samostatně. Otočný ovladač, který se nachází na zařízení Spool-gun (obr. I-5), reguluje rychlost drátu, zatímco svařovací napětí se nastavuje na displeji.

### 7.2 Činnost v synergickém režimu

Nastavení synergického režimu (obr. L-3).

Stisknete nejméně na 3 sekundy otočný ovladač C-5, abyste získali přístup do menu pro nastavení parametrů, jako je materiál, průměr drátu a druh plynu. (obr. L-4). Svářecí se automaticky nastaví do optimálních podmínek činnosti, určených jednotlivými synergickými křivkami, které jsou uloženy v paměti. Uživatel bude muset pro zahájení svařování pouze zvolit tloušťku materiálu.

Uživatel může přizpůsobit níže uvedené parametry svařování dle vlastních potřeb (obr. L-5):

-  <sup>2</sup> : Korekce oblouku vzhledem k přednastavenému napětí.
-  <sup>2</sup> : rychlost podávání drátu.
-  <sup>2</sup> : tloušťka materiálu.
-  <sup>2</sup> : Svařovací proud.
-  : Korekce elektronické reaktance vůči přednastavené hodnotě.
-  : Korekce zpětného hoření drátu (Burn-back). Umožňuje korigovat dobu hoření drátu při zastavení svařování na základě přednastavené doby.
-  : dofuk (Post-gas). Umožňuje přizpůsobit dobu odtoku ochranného plynu od zastavení svařování.
-  : Sestupná rampa svařovacího proudu (SLOPE DOWN). Umožňuje postupné snížení proudu při uvolnění tlačítka svařovací pistolé.

Poznámka: Parametry svařovacího proudu, rychlosti podávání drátu a tloušťky materiálu jsou ve vzájemném vztahu podle synergické křivky.

V horní části displeje jsou zobrazovány reálné veličiny (rychlost drátu, svařovací proud a svařovací napětí).

### 7.2.1 Režim ATC (Advanced Thermal Control - Pokročilé tepelné řízení)

Aktivuje se automaticky při tloušťce nastavené na hodnotu menší nebo rovnou 1,5 mm.

Popis: Specifické okamžité řízení svařovacího oblouku a vysoká rychlost korekce parametrů minimalizuje proudové špičky, charakteristické pro režim přenosu Short Arc, s následnou výhodou spočívající v omezeném tepelném přínosu na svařovaný díl. Výsledkem je na jedné straně deformace materiálu a na druhé plynulý a přesný přenos přídavného materiálu s vytvořením svaru, který lze snadno modelovat.

Výhody:

- velmi snadné svařování na materiálech s tenkou tloušťkou;
- menší deformace materiálu;
- stabilní oblouk i při nízkých proudtech;
- rychlé a přesné bodové svařování;
- usnadněné spojení vzájemně vzdálených plechů.

### 7.2.2 Použití Spool gun (pouze verze se samostatnou svářecí pistolí)

Všechny režimy nastavení (materiál, průměr drátu, druh plynu) jsou ovládány výše uvedeným způsobem.



Otočný ovladač, který se nachází na zařízení Spool-gun (obr. I-5), slouží k nastavení rychlosti drátu (a zároveň k nastavení svařovacího proudu a tloušťky svařovacího drátu). Uživatel musí pouze korigovat napětí oblouku na displeji (v případě potřeby).

### 7.3 Činnost v režimu AB Pulse

Nastavení režimu Pulse (obr. L-6).

Stisknete nejméně na 3 sekundy otočný ovladač C-5, abyste získali přístup do menu pro nastavení parametrů, jako je materiál, průměr drátu a druh plynu. (obr. L-4). Svářecí se automaticky nastaví do optimálních podmínek činnosti, určených jednotlivými synergickými křivkami, které jsou uloženy v paměti. Uživatel bude muset pro zahájení svařování pouze zvolit tloušťku materiálu.

Ve srovnání se synergickým režimem jsou k dispozici další dva parametry:





-  : Počáteční proud
-  : Doba trvání počátečního proudu. Nastavením parametru na nulu dojde ke zrušení počátečního proudu.

### 7.4 Činnost v režimu AB PoP (PULSE on PULSE)

Nastavení režimu Pulse (obr. L-7).

Režim PoP umožňuje provádění pulzní svařování se 2 úrovněmi proudu ( $I_2$  a  $I_1$ ) a s dobou trvání T2 a T1.

Ve srovnání s režimem PULSE jsou k dispozici níže uvedené parametry:

-  : vedlejší svařovací proud;
-  <sup>1</sup> : korekce oblouku vzhledem k přednastavenému napětí;
-  <sup>1</sup> : vedlejší rychlost podávání drátu;
-  <sup>1</sup> : tloušťka vedlejšího materiálu;

-  <sup>2</sup> : doba trvání proudu  $I_2$  ;

-  <sup>1</sup> : doba trvání proudu  $I_1$  .

### 7.5 Činnost v režimu ROOT MIG

Nastavení režimu ROOT MIG (obr. L-8).

Dostupné parametry jsou stejné jako v synergickém režimu (viz 7.2).

### 7.6 Nastavení svářecí pistolé T1, T2, T3 (pouze verze se 3 svářecími pistolími)

Nastavení použití svářecí pistolé T1, T2, T3 může proběhnout dvěma způsoby:

- stisknutím tlačítka pistolé, která má být použita, nejméně na jednu sekundu, dokud nedojde k volbě odpovídající ikony;
- její volbou prostřednictvím menu NASTAVENÍ (viz kap. 13.5).

**Poznámka:** Současným stisknutím dvou tlačítek (obr. C-2 a obr. C-3) dojde k zobrazení nastavení každé ze 3 svářecích pistolí.

Pro dosažení optimálních svarů se doporučuje použít správnou kombinaci svářecí pistolé, podávání drátu a materiálu. Viz tabulka 3 (TAB. 3).

## 8. OVLÁDÁNÍ TLAČÍTKEM SVAŘOVACÍ PISTOLE

### 8.1 Nastavení režimu ovládání tlačítkem svařovací pistolé (obr. L-9)

Pro přístup na menu nastavení parametrů stisknete otočný ovladač (obr. B-5) nejméně na dobu 3 sekund.

### 8.2 Režim ovládání tlačítkem svařovací pistolé

Je možné nastavit 4 různé druhy ovládání pomocí tlačítka pistolé:

#### Režim 2T



Svařování se zahajuje stisknutím tlačítka svařovací pistolé a končí jeho uvolněním.

#### Režim 4T



Svařování se zahajuje stisknutím a uvolněním tlačítka svařovací pistolé pouze v případě, že je tlačítko svařovací pistolé stisknuto a uvolněno podruhé. Tento režim je užitečný pro dlouhodobé svařování.

#### Režim 4T Bi-Level



Svařování bude zahájeno stisknutím a následným uvolněním tlačítka svařovací pistolé. Při každém stisknutí/uvolnění se přejde od proudu (symbol  $I_2$ ) k proudu (symbol  $I_1$ ) a opačně. Bude ukončeno až po stisknutí tlačítka svařovací pistolé a jeho přidržení po přednastavenou dobu.

#### Režim bodování



Umožňuje realizaci bodových svarů MIG/MAG s řízením doby trvání svařování

## 9. SVAŘOVÁNÍ S G.R.A. (pouze pro verze 270A).

Svářecíka automaticky rozpozná přítomnost G.R.A. Na displeji se zobrazí symbol

 Při prvním stisknutí tlačítka svařovací pistolé dojde k aktivaci G.R.A. Je možné

vypnout činnost G.R.A. Podle pokynů uvedených v kap. 12. V tomto případě se na displeji zobrazí symbol



## 10. SVAŘOVÁNÍ MMA: POPIS PRACOVNÍHO POSTUPU

### 10.1 ZÁKLADNÍ PRINCIPY

- V každém případě je potřebné, abyste se řídili pokyny výrobce, které jsou uvedeny na obalu použitých elektrod a poukazují na správnou polaritu elektrody a příslušný optimální proud.

- Svařovací proud má být regulován podle průměru použité elektrody a druhu spoje, který si přejete realizovat; indikativní hodnoty proudu, použitelné pro různé průměry elektrod, jsou:

Ø Elektrody (mm)	Svařovací proud (A)	
	Min.	Max.
1.6	30	50
2.0	40	80
2.5	60	110
3.2	90	140
4.0	120	180
5.0	170	250
6.0	230	270

- Je třeba pamatovat na to, že při stejném průměru elektrody budou použity vysoké hodnoty proudu pro vodorovné svařování, zatímco pro svislé svařování nebo pro svařování nad hlavou budou použity nižší hodnoty.

- Mechanické vlastnosti svařovaného spoje jsou kromě intenzity použitého proudu určeny také dalšími svařovacími parametry, jako je délka oblouku, rychlost a poloha provedení, průměr a kvalita elektrod (za účelem správného uchování elektrod je udržte mimo dosah vlhkosti, chráněné v příslušných baleních nebo nádobách).

#### UPOZORNĚNÍ:

**V závislosti na značce, typu a tloušťce povrchové vrstvy elektrod může dojít k nestabilitě oblouku, která je způsobena složením samotné elektrody.**

### 10.2 PRACOVNÍ POSTUP

- Držte si ochranný štít PŘED OBLIČEJEM a otírejte hrotem elektrody svařovaný díl; provádějte pohyb jako při zapalování zápalky; jedná se o nejspolehlivější způsob zapálení oblouku.

**UPOZORNĚNÍ: NEKLEPEJTE elektrodou o díl; riskovali byste tím poškození povrchu s následnými obtížemi při zapálení oblouku.**

- Jakmile dojde k zapálení oblouku, snažte se po celou dobu vytváření svaru udržovat

od dílu konstantní vzdálenost, odpovídající průměru použité elektrody; pamatujte, že elektroda musí být nakloněna pod úhlem 20-30 stupňů ve směru posuvu.

- Po vytvoření svaru přesuňte koncovou část elektrody mírně zpět vzhledem ke směru posuvu, nad vzniklý kráter, za účelem jeho naplnění. Poté rychle zvedněte elektrodu z tavicí lázně, abyste docílili zhasnutí oblouku (Vzhledy svaru - OBR. M).

### 10.3 Nastavení režimu MMA (obr. L-10)

Uživatel může přizpůsobit níže uvedené parametry svařování dle vlastních potřeb (obr. L-11):

- **I<sub>2</sub>** : Naměřený svařovací proud v ampérech.

**HOT START** : Představuje počáteční nadproud „HOT START“ a na displeji je zobrazováno procentuální zvýšení vzhledem ke zvolené hodnotě svařovacího proudu. Tato regulace zlepšuje zahájení svařování.

**ARC FORCE** : Představuje dynamický nadproud „ARC-FORCE“ a na displeji je zobrazováno procentuální zvýšení vzhledem k předvolené hodnotě svařovacího proudu. Tato regulace zlepšuje plynulost svařování, zabráňuje přilepení elektrody ke svařovanému dílu a umožňuje použití různých druhů elektrod.

**VRD** : ON/OFF (ZAP./VYP.); umožňuje aktivovat nebo zrušit použití zařízení pro omezení výstupního napětí naprázdno (nastavení ON (ZAP.) nebo OFF (VYP.)). Při aktivovaném VRD se zvyšuje bezpečnost obsluhy, když je svářečka zapnutá, ale nenachází se ve stavu svařování.

V levé části displeje jsou zobrazovány reálné veličiny svařování (svařovací proud, svařovací napětí a doporučený průměr elektrody).

## 11. SVAŘOVÁNÍ TIG DC: POPIS PRACOVNÍHO POSTUPU

### 11.1 ZÁKLADNÍ PRINCIPY

Svařování TIG DC je vhodné pro všechny druhy nízkolegovaných a vysokolegovaných uhlíkových ocelí a pro těžké kovy jako měď, nikl, titan a jejich slitiny (OBR. N). Pro svařování TIG DC elektrodou připojenou k pólu (-) se obvykle používá elektroda se 2 % ceru (s šedým pruhem). Wolframovou elektrodu je třeba axiálně nabrousit na brusce, a to způsobem znázorněným na obr. O; dbejte na to, aby byl hrot dokonale vystředěn, čímž se zamezí odchytkám oblouku. Je důležité, aby se broušení provádělo ve směru délky elektrody. Tuto operaci bude třeba pravidelně zopakovat v návaznosti na použití a opotřebení elektrody nebo v případě, že dojde k její náhodné kontaminaci, oxidaci nebo nesprávnému použití. Pro dobré svařování je nezbytné, aby se použil správný průměr elektrody se správným proudem – viz tabulka (TAB. 6). Elektroda obvykle vyčnívá z keramické hubice 2-3 mm a může dosáhnout 8 mm při rohových svarech.

Svařování se provádí roztavením obou okrajů spoje. U vhodně připravených materiálů s nízkými tloušťkami (přibližně do 1 mm) není potřebný předvážený materiál (OBR. P). U větších tloušťek jsou potřebné paličky se stejným složením, jaké má základní materiál, o vhodném průměru, s vhodně připravenými okraji (OBR. Q). Aby byl zajištěn dokonalý svar, je nutné, aby byly svařované díly pečlivě vyčištěné a zbavené oxidu, olejů, tuků, rozpouštědel atd.

### 11.2 PRACOVNÍ POSTUP (ZAPÁLENÍ LIFT)

- Nastavte svařovací proud na požadovanou hodnotu prostřednictvím otočného ovládače B-5; dolaďte jej během svařování v návaznosti na reálné potřebné nárust tepla.
- Zkontrolujte správnost odtoku plynu. Zapálení elektrického oblouku se uskuteční dotykem svařovaného dílu wolframovou elektrodou a jejím následným oddálením. Tento způsob zapálení oblouku způsobuje méně elektro-radiačního rušení a snižuje na minimum výskyt wolframových vměstků a opotřebení elektrody.
- Mírným tlakem opět hrot elektrody o svařovaný díl.
- Okamžitě nadzvedněte elektrodu o 2-3 mm, čímž způsobíte zapálení oblouku. Svářečka nejdříve vygeneruje nižší proud. Krátce poté bude vygenerován nastavený svařovací proud.
- Za účelem přerušení svařování rychle zvedněte elektrodu ze svařovaného dílu.

### 11.3 TFT DISPLEJ V REŽIMU TIG (obr. L-12)

V horní části displeje jsou zobrazovány reálné veličiny svařování (svařovací proud a svařovací napětí).

### 12. SIGNALIZACE ALARMU (TAB. 7)

Obnovení činnosti proběhne automaticky, bezprostředně po zrušení příčiny alarmu. Hlášení alarmu, která se mohou zobrazit na displeji:

POPIS
Alarm tepelné ochrany
Alarm přepětí/podpětí
Alarm pomocného napětí
Alarm nadproudu při svařování
Alarm zkratu ve svařovací pistoli
Alarm poruchy podávání drátu
Alarm nespřažení (off-line)
Alarm chyby vedení (line error)
Alarm chladicí jednotky

Při vypnutí svářečky může dojít na několik sekund k zobrazení signalizace Alarmu přepětí/podpětí.

## 13. MENU NASTAVENÍ (obr. L-13)

### 13.1 MENU MODE (obr. L-14)

Umožňuje provést v režimu MIG-MAG volbu zobrazení:

- **EXPERT** : Všechny parametry jsou zobrazovány výše uvedeným způsobem.
- **EASY** : Obr. L-17. V tomto režimu je zobrazen svařovaný díl a tvar svaru. Stisknutím tlačítka C-6 je možný přístup ke všem ostatním parametrům. V režimu „EASY“ není možné svařování v režimu MIG MANUAL a PoP.

### 13.2 MENU SET UP (obr. L-15)

Umožňuje nastavit:

- **1** : jazyk.
- **1** : datum a čas.

- **mm - inch** : metrické nebo anglosaské měrné jednotky.

### 13.2.1 ZABLOKOVÁNÍ FUNKCÍ

Po provedení volby ikony nastavení **SETUP**, stiskněte současně tlačítka posuvu drátu (C-2) a vypuštění plynu (C-3), a poté potvrďte volbu stisknutím víceúčelového otočného ovládače (C-5). Na zobrazené straně se nachází ikona **1**, jejíž volba

umožňuje nastavit 3 různé úrovně zablokování funkcí:

- **1** : žádná ochrana; je možné listovat strany, nastavovat a měnit všechny parametry svařování.
- **2** : střední ochrana; je možné měnit pouze základní parametry svařování.
- **3** : maximální ochrana; není možné měnit žádný parametr.

### 13.3 MENU SERVICE (obr. L-16)

Umožňuje získat informace o stavu svářečky.

#### 13.3.1 MENU INFO

- **LIFE** : dny (DDDD), hodiny (HH) a minuty (mm) činnosti svářečky.
- **1** : dny (DDDD), hodiny (HH) a minuty (mm) pracovní činnosti svářečky.
- **ALARM** : seznam alarmů.

#### 13.3.2 MENU FIRMWARE

- **UPDATE** : umožňuje aktualizovat software svářečky prostřednictvím USB klíče.
- **RESET** : umožňuje nastavit svářečku znovu do počátečního stavu.
- **RELEASE** : nainstalované verze softwaru.

#### 13.3.3 MENU REPORT

Umožňuje vytvořit záznam a uložit jej na USB klíč. Uvnitř záznamu se nacházejí různé informace týkající se stavu svářečky (nainstalované softwary, hodiny doby činnosti/ pracovní činnosti, alarmy, nastavený svařovací proces apod.).

### 13.3.4 KALIBRACE

Po provedení volby ikony údržby **SERVICE**, stiskněte současně tlačítka posuvu drátu (C-2) a vypuštění plynu (C-3), a poté potvrďte volbu stisknutím víceúčelového otočného ovládače (C-5). Na zobrazené straně se nachází ikona **CALIBRATION**, jejíž volba

umožňuje nastavit kalibraci svářečky tak, aby byla ve shodě s normou EN 50504.

### 13.4 MENU AQUA

Umožňuje aktivovat **AQUA** / zrušit **AQUA** činnost G.R.A.

### 13.5 Menu nastavení svářecí pistole T1, T2, T3 (pouze verze se 3 svářecími pistolemi)

Po provedení volby ikony **T1 T2 T3** se zobrazí strana, na které jsou znázorněny ikony 3 svářecích pistolí (tab. 3):

- **T1** : Svářecí pistole T1
- **T2** : Svářecí pistole T2
- **T3** : Svářecí pistole T3

### 13.6 MENU JOBS (obr. L-18)

Umožňuje:

- **SAVE** : uložit pracovní činnost do interní paměti svářečky.
- **LOAD** : načítat předchozí, předtím uloženou pracovní činnost.
- **DELETE** : vymazat předchozí, předtím uloženou pracovní činnost.
- **IMPORT** : importovat pracovní činnosti z USB zařízení.
- **EXPORT** : exportovat pracovní činnosti na USB zařízení.
- **REC** : zaznamenat parametry svařování na USB zařízení.

## 14. ÚDRŽBA



**UPOZORNĚNÍ! PŘED PROVÁDĚNÍM OPERACÍ ÚDRŽBY SE UJISTĚTE, ŽE JE SVAŘOVACÍ PŘÍSTROJ VYPNUT A ODPOJEN OD NAPÁJECÍHO ROZVODU.**

### 14.1 ŘÁDNÁ ÚDRŽBA

**OPERACE ŘÁDNÉ ÚDRŽBY MŮŽE VYKONÁVAT OPERÁTOR.**

#### 14.1.1 ÚDRŽBA SVAŘOVACÍ PISTOLE

- Zabraňte tomu, aby došlo k položení svařovací pistole nebo jejího kabelu na teplé povrchy; způsobilo by to roztavení izolačních materiálů s následným rychlým uvedením svařovací pistole mimo provoz.
- Pravidelně kontrolujte těsnost plynové hadice a spojů.
- Důkladně zvolte držák elektrod, sklíčidlo pro upevnění držáku a elektrodu s vhodným průměrem tak, abyste zabránili přehřátí, špatné distribuci plynu a následným poruchám činnosti.
- Před každým použitím zkontrolujte stav opotřebení a správnost montáže koncových částí svařovací pistole: hubice, elektrody, držáku elektrod, difuzoru plynu.

#### 14.1.2 Podávac drátu

- Opakovaně kontrolujte stav opotřebení váleček tahače drátu a pravidelně odstraňujte kovový prach, který se usazuje v prostoru tahače (válečky a vstupní a výstupní vodič drátu).

**14.2 MIMOŘÁDNÁ ÚDRŽBA**  
**OPERACE MIMOŘÁDNÉ ÚDRŽBY MUSÍ BÝT PROVÁDĚNY VÝHRADNĚ**  
**ZKUŠENÝM PERSONÁLEM NEBO PERSONÁLEM S KVALIFIKACÍ**  
**V ELEKTROMECHANICKÉ OBLASTI A V SOULADU S TECHNICKOU NORMOU**  
**IEC/EN 60974-4.**



**UPOZORNĚNÍ PŘED ODLOŽENÍM PANELŮ SVAŘOVACÍHO PŘÍSTROJE A PŘÍSTUPEM K JEHO VNITŘKU SE UJISTĚTE, ŽE JE SVAŘOVACÍ PŘÍSTROJ VYPNUT A ODPOJEN OD NAPÁJECÍHO ROZVODU.**

**Případné kontroly prováděné uvnitř svařovacího přístroje pod napětím mohou způsobit zásah elektrickým proudem s vážnými následky, způsobenými přímým stykem se součástmi pod napětím a/nebo přímým stykem s pohyblivými se součástmi.**

- Pravidelně a s frekvencí odpovídající použití a prašnosti prostředí kontrolujte vnitřek svařovacího přístroje a odstraňujte prach nahromaděný na transformátoru prostřednictvím proudu suchého stlačeného vzduchu (max. 10 bar).
- Zabraňte nasměrování proudu stlačeného vzduchu na elektronické karty; zabezpečte jejich případně očištění velmi jemným kartáčem nebo vhodnými rozpouštědly.
- Při uvedené příležitosti zkontrolujte, zda jsou elektrické spoje řádně utaženy, a zda jsou kabeláže bez viditelných známek poškození izolace.
- Po ukončení uvedených operací proveďte zpětnou montáž panelů svařovacího přístroje a utáhněte na doraz upevňovací šrouby.
- Rozhodně zabraňte provádění operací svařování při otevřeném svařovacím přístroji.
- Po provedení údržby nebo opravy obnovte všechna zapojení a kabeláže a vraťte je do původního stavu a dbejte přítom na to, aby nepřišly do styku s pohyblivými se součástmi nebo se součástmi, které mohou dosáhnout vysokých teplot. Upevněte všechny vodiče stahovacími páskami jako v původním stavu a řádně vzájemně oddělte připojení primárního vinutí transformátoru od nízkonapěťových vodičů sekundárního vinutí.

Použijte všechny originální podložky a šrouby pro zavření kovové konstrukce.

**15. ODSTRAŇOVÁNÍ PORUCH (TAB. 7)**

**V PŘÍPADĚ NEUSPOKOJIVÉ ČINNOSTI A DŘÍVE, NEŽ PROVEDETE SYSTEMATICKÉ KONTROLY NEBO NEŽ SE OBRÁTÍTE NA VAŠE SERVISNÍ STŘEDISKO, ZKONTROLUJTE, ZDA:**

- Při hlavním vypínači v poloze „ON“ je rozsvícena příslušná kontrolka; v opačném případě je problém obvykle v napájecím vedení (kabely, zásuvka a/nebo zástrčka, pojistky, atd.).
- Není přítomen alarm signalizující zásah tepelné ochrany způsobený přepětím nebo podpětím či zkratem.
- Ujistěte se, zda jste dodrželi jmenovitou hodnotu poměru základního a pulzního proudu; v případě zásahu termostatické ochrany vyčkejte na ochlazení přístroje přirozeným způsobem, zkontrolujte činnost ventilátoru.
- Zkontrolujte napájecí napětí: Když je napětí příliš vysoké nebo příliš nízké, svařovací přístroj zůstane zablokovaný.
- Zkontrolujte, zda na výstupu svařovacího přístroje není přítomen zkrat: V takovém případě přistupte k odstranění jeho příčin.
- Je správně provedeno zapojení svařovacího obvodu, se zvláštním důrazem na skutečné připojení zemnicích kleští k dílu, aniž by byl mezi ně vložen izolační materiál (např. lak).
- Je použitý správný ochranný plyn a ve správném množství.

	str.
1. ZÁKLADNÉ BEZPEČNOSTNÉ POKYNY PRE OBLÚKOVÉ ZVÁRANIE .....	117
2. ÚVOD A ZÁKLADNÝ POPIS .....	118
2.1 ZÁKLADNÉ VLASTNOSTI .....	118
2.2 ŠTANDARDNÉ PRÍSLUŠENSTVO .....	118
2.3 VOLITELNÉ PRÍSLUŠENSTVO DODÁVANÉ NA ŽELANIE .....	118
3. TECHNICKÉ ÚDAJE .....	118
3.1 IDENTIFIKAČNÝ ŠTÍTOK .....	118
3.2 ĎALŠIE TECHNICKÉ ÚDAJE: .....	119
4. POPIS ZVÁRAČKY .....	119
4.1 KONTROLNÉ, REGULAČNÉ A SPOJOVACIE PRVKY .....	119
4.1.1 ZVÁRAČKA (obr. B) .....	119
4.1.2 OVLÁDACÍ PANEL ZVÁRAČKY (obr. C) .....	119
5. INŠTALÁCIA .....	119
5.1 UMIESTNENIE ZVÁRACIEHO PRÍSTROJA .....	119
5.2 PRIPOJENIE DO ELEKTRICKEJ SIETE .....	119
5.2.1 Zástrčka a zásuvka .....	119
5.3 ZAPOJENIE ZVÁRACIEHO OBVODU .....	119
5.3.1 Odporúčania .....	119
5.3.2 ZAPOJENIA ZVÁRACIEHO OBVODU V REŽIME MIG-MAG .....	119
5.3.2.1 Pripojenie k tlakovej nádobe s plynom (ak sa používa) .....	119
5.3.2.2 Pripojenie zemniaceho kábla zväracieho prúdu .....	119
5.3.2.3 Zväracia pištoľ (obr. B) .....	119
5.3.2.4 Spool gun (len verzia so samostatnou zväracou pištoľou) (obr. B) .....	119
5.3.3 ZAPOJENIE ZVÁRACIEHO OBVODU V REŽIME TIG .....	119
5.3.3.1 Pripojenie tlakovej nádoby s plynom .....	119
5.3.3.2 Pripojenie zemniaceho kábla zväracieho prúdu .....	119
5.3.3.3 Zväracia pištoľ .....	119
5.3.4 ZAPOJENIE ZVÁRACIEHO OBVODU V REŽIME MMA .....	120
5.3.4.1 Pripojenie zväracieho kábla-držiaka elektródy .....	120
5.3.4.2 Pripojenie zemniaceho kábla zväracieho prúdu .....	120
5.4 NALOŽENIE CIEVKY S DRÔTOM (obr. G, G1, G2) .....	120
5.5 VÝMENA VODIACEHO PUZDRA DRÔTU V ZVÁRACEJ PIŠTOLI (OBR. H) .....	120
5.5.1 Špirálovité vodiace puzdro na ocelové drôty .....	120
5.5.2 Vodiace puzdro zo syntetického materiálu pre hliníkové drôty .....	120
5.6 NAKLADANIE CIEVKY S DRÔTOM NA SPOOL GUN (len verzia so samostatnou zväracou pištoľou) (obr. I) .....	120
6. ZVÁRANIE MIG-MAG: POPIS PRACOVNÉHO POSTUPU .....	120
6.1 SHORT ARC (KRÁTKY OBLÚK) .....	120
6.2 REŽIM PRENOSU AB PULSE (PULZNÝ OBLÚK) .....	120
6.3 REŽIM PRENOSU PRI STUDEMOM OBLÚKU (ROOT MIG) .....	120
7. PREVÁDZKOVÝ REŽIM MIG-MAG .....	120
7.1 Činnosť v manuálnom režime .....	120
7.1.1 Nastavenie parametrov so Spool gun (len verzia so samostatnou zväracou pištoľou) .....	121
7.2 Činnosť v synergickom režime .....	121
7.2.1 Režim ATC (Advanced Thermal Control) .....	121
7.2.2 Použitie Spool gun (len verzia so samostatnou zväracou pištoľou) .....	121
7.3 Činnosť v režime AB Pulse .....	121
7.4 Činnosť v režime AB PoP (PULSE on PULSE) .....	121
7.5 Činnosť v režime ROOT MIG .....	121
7.6 Nastavenie zväracie pištole T1, T2, T3 (len verzia s 3 zväracími pištoľami) .....	121
8. OVLÁDANIE TLAČIDLOM ZVÁRACEJ PIŠTOLE .....	121
8.1 Nastavenie režimu ovládania tlačidlom zväracie pištole (obr. L-9) .....	121
8.2 Režim ovládania tlačidlom zväracie pištole .....	121
9. ZVÁRANIE S G.R.A. (len verzia 270A) .....	121
10. ZVÁRANIE MMA: PRACOVNÝ POSTUP .....	121
10.1 ZÁKLADNÉ PRINCÍPY .....	121
10.2 PRACOVNÝ POSTUP .....	122
10.3 Nastavenie režimu MMA (obr. L-10) .....	122
11. ZVÁRANIE TIG DC: PRACOVNÝ POSTUP .....	122
11.1 ZÁKLADNÉ PRINCÍPY .....	122
11.2 PRACOVNÝ POSTUP (ZAPÁLENIE LIFT) .....	122
11.3 TFT DISPLEJ V REŽIME TIG (obr. L-12) .....	122
12. SIGNALIZÁCIE ALARMU (TAB. 7) .....	122
13. MENU NASTAVENIA (obr. L-13) .....	122
13.1 MENU MODE (obr. L-14) .....	122
13.2 MENU SET UP (obr. L-15) .....	122
13.2.1 ZABLOKOVANIE FUNKCIÍ .....	122
13.3 MENU SERVICE (obr. L-16) .....	122
13.3.1 MENU INFO .....	122
13.3.2 MENU FIRMWARE .....	122
13.3.3 MENU REPORT .....	122
13.3.4 KALIBRÁCIA .....	122
13.4 MENU AQUA .....	122
13.5 Menu nastavenia zväracie pištole T1, T2, T3 (len verzia s 3 zväracími pištoľami) .....	122
13.6 MENU JOBS (obr. L-18) .....	122
14. ÚDRŽBA .....	122
14.1 DOKLADNÁ ÚDRŽBA .....	122
14.1.1 ÚDRŽBA ZVÁRACEJ PIŠTOLE .....	122
14.1.2 Podávač drôtu .....	123
14.2 MIMORIADNA ÚDRŽBA .....	123
15. ODSTRÁŇOVANIE PORUCH (TAB. 7) .....	123

ZVÁRACIE PRÍSTROJE S PLYNULÝM PODÁVANÍM DRÔTU PRE OBLÚKOVÉ ZVÁRANIE MIG-MAG A FLUX, TIG, MMA, URČENÉ PRE PROFESIONÁLNE A PRIEMYSELNÉ POUŽITIE.

Poznámka: V nasledujúcom texte bude použitý výraz „Zväračka“.

1. ZÁKLADNÉ BEZPEČNOSTNÉ POKYNY PRE OBLÚKOVÉ ZVÁRANIE  
Operátor musí byť dostatočne vyškolený na bezpečné použitie zväracieho prístroja a informovaný o rizikách spojených s postupmi pri zváraní oblúkom, o príslušných ochranných opatreniach a o postupoch v núdzovom stave.  
(Vychádzajte tiež z normy „EN 60974-9: Zariadenia pre oblúkové zváranie. Časť 9: Inštalácia a použitie“).



- Zabráňte priamemu styku so zväracím obvodom; napätie naprázdno dodávané generátorom môže byť za daných okolností nebezpečné.
- Pripojenie zväracích káblov, kontrolné operácie a opravy musia byť vykonávané pri vypnutom zväracom prístroji, odpojenom od elektrického rozvodu.
- Pred výmenou opotrebitelných súčastí zväracie pištole vypnite zvärací prístroj a odpojte ho z napájacej siete.
- Vykonať elektrickú inštaláciu v súlade s platnými predpismi a zákonmi, aby ste predišli úrazom.
- Zvärací prístroj musí byť pripojený výhradne k napájacímu systému s uzemneným nulovým vodičom.
- Uistite sa, že je napájacia zásuvka dostatočne pripojená k ochrannému zemniacemu vodiču.
- Nepoužívajte zvärací prístroj vo vlhkom, mokrom prostredí alebo za dažďa.
- Nepoužívajte káble s poškodenou izoláciou alebo s uvoľnenými spojami.



- Nezwárajte na nádobách, zásobníkoch alebo potrubíach, ktoré obsahujú alebo obsahovali zápalné kvapalné alebo plyné produkty.
- Vyhňte sa činnosti na materiáloch vyčistených chlórými rozpúšťadlami alebo v blízkosti uvedených látok.
- Nezwárajte na zásobníkoch pod tlakom.
- Odstráňte z pracovného priestoru všetky zápalné látky (napr. drevo, papier, handry, atď.).
- Zabezpečte si dostatočnú výmenu vzduchu alebo prostriedky pre odstraňovanie výparov zo zvárania z blízkosti oblúku; Medzné hodnoty vystavenia sa výparom zo zvárania v závislosti na ich zložení, koncentrácii a dĺžke samotnej expozície, vyžadujú systematický prístup pri ich vyhodnocovaní.
- Udržujte tlakovú fľašu (ak je súčasťou) v dostatočnej vzdialenosti od zdrojov tepla, vrátane slnečného žiarenia.



- Zabezpečte si vhodnú elektrickú izoláciu voči zväracie pištole, elektróde, opracovávanej súčasti a prípadným uzemneným kovovým častiam, umiestneným v blízkosti (dostupným).  
Obyčajne je to možné dosiahnuť použitím vhodných rukavíc, obuvi, pokrývkov hlavy a odevu a použitím stúpačiek alebo izolačných kobercov.
- Vždy si chráňte oči príslušnými filtermi, ktoré sú v zhode s normou UNI EN 169 alebo s normou UNI EN 379, namontovanými na kuklách alebo štítoch, ktoré sú v zhode s normou UNI EN 175.  
Používajte príslušný ochranný ohňovzdorný odev (ktorý je v zhode s normou UNI EN 11611) a zväračské rukavice (ktoré sú v zhode s normou UNI EN 12477), aby ste nevystavovali pokožku ultrafialovému a infračervenému žiareniu, vznikajúcemu pri horení oblúku; ochrana sa musí vzťahovať tiež na ostatné osoby nachádzajúce sa v blízkosti oblúku, a to použitím tienidiel alebo neodrazových závesov.
- Hlučnosť: Ak ste pri mimoriadne intenzívnom zváraní každodenne vystavení hluču s úrovňou (LEPd), rovnajúcou sa alebo prevyšujúcou 85 dB(A), musíte používať vhodné osobné ochranné prostriedky (tab. 1).



- Prechod zväracieho prúdu spôsobuje vznik elektromagnetických polí (EMF) v okolí zväracieho obvodu.  
Elektromagnetické polia môžu ovplyvňovať činnosť niektorých zdravotných zariadení (napr. pacemakerov, respirátorov, kovových protéz atď.). Preto je potrebné prijať náležité ochranné opatrenia voči nositeľom týchto zariadení. Napríklad zákazom ich prístupu do priestoru použitia zväracieho prístroja.
- Tento zvärací prístroj vyhovuje požiadavkám technického štandardu výrobu, určeného pre výhradné použitie v priemyselnom prostredí a na profesionálne účely. Nie je zaručené dodržanie základných medzných hodnôt, týkajúcich sa expozície osôb elektromagnetickým poliam v domácom prostredí.

- Obsluha musí používať nasledujúce postupy, aby znížila expozíciu elektromagnetickým poliam:
- Pripievať dva zväracie káble spolu, podľa možnosti čo najbližšie.
  - Udržovať hlavu a trup tela, čo možno najďalej od zväracieho obvodu.
  - Nikdy si neovíjať zväracie káble okolo tela.
  - Nezwárať, nachádzajúc sa telom uprostred zväracieho obvodu. Udržovať obidva káble na tej istej strane tela.
  - Pripojiť zemniaci kábel zväracieho prúdu ku dielu určenému na zváranie, čo najbližšie k realizovanému spoju.
  - Nezwárať v blízkosti zväracieho prístroja, ani na ňom nesediť a neopierať sa oň (minimálna vzdialenosť: 50cm).



### 3.2 ĎALŠIE TECHNICKÉ ÚDAJE:

- ZVÁRAČKY: viď tabuľka 1 (TAB. 1)
  - ZVÁRAČEJ PÍŠTOLE MIG: viď tabuľka 2 (TAB. 2)
  - ZVÁRAČEJ PÍŠTOLE TIG: viď tabuľka 4 (TAB. 4)
  - KLIESTI PRE ELEKTRODU: viď tabuľka 5 (TAB. 5)
- Hmotnosť zväračky je uvedená v tabuľke 1 (TAB. 1).

## 4. POPIS ZVÁRAČKY

### 4.1 KONTROLNÉ, REGULAČNÉ A SPOJOVACIE PRVKY

#### 4.1.1 ZVÁRAČKA (obr. B)





##### Na prednej strane:

- 1- Ovládací panel (viď popis);
- 2- Pripojka zväračkej pištole a SPOOL GUN (len verzia so samostatnou zväračou pištoľou);
- 3- Konektor kábla na ovládanie zväračkej pištole PUSH PULL a SPOOL GUN (len verzia so samostatnou zväračou pištoľou);
- 4- Kladná zásuvka (+) umožňujúca rýchle pripojenie zväračieho kábla;
- 5- Záporná zásuvka (-) umožňujúca rýchle pripojenie zväračieho kábla;
- 6- Zemiaci kábel so zemiacou svorkou;
- 7- SPOOL GUN (voliteľné príslušenstvo);
- 8- Zvärací kábel a zväracia pištoľ.
- 9- Konektor spätného okruhu (červený) chladiacej kvapaliny (len verzia R.A.).
- 10- Konektor prítoku (modrý) chladiacej kvapaliny (len verzia R.A.).
- 11- Uzáver nádrže na kvapalinu (len verzia R.A.).

##### Na zadnej strane:

- 12- Hlavný vypínač ON/OFF (ZAP./VYP.);
- 13- Napájací kábel;
- 14- Konektor rúrky ochranného plynu zväračkej pištole;
- 15- Poistka ochrany G.R.A. (len verzia R.A.);
- 16- Konektor rúrky ochranného plynu zväračkej pištole T1;
- 17- Konektor rúrky ochranného plynu zväračkej pištole T2;
- 18- Konektor rúrky ochranného plynu zväračkej pištole T3.

#### 4.1.2 OVLÁDACÍ PANEL ZVÁRAČKY (obr. C)

- 1- LCD displej.
- 2- Tlačidlo manuálneho posuvu drôtu. Tlačidlo umožňuje ovládať posuv drôtu vo vodiacom puzdre zväračkej pištole bez potreby aktivácie tlačidla zväračkej pištole; má momentálny účinok a rýchlosť posuvu je nemenná.
- 3- Tlačidlo manuálnej aktivácie elektrického ventilu plynu. Umožňuje odtok plynu (čistenie potrubí, nastavenie prietoku) bez potreby použitia tlačidla zväračkej pištole; po jeho stlačení zostane elektrický ventil aktivovaný po dobu 10 sekúnd, alebo až do jeho opätovného stlačenia.
- 4- Multifunkčné tlačidlo:
  -  : prístup na hlavné menu;
  -  : aktivácia/zrušenie zobrazovania parametra na hlavnej stránke zvärania;
- 5- Multifunkčný otočný ovládač:
  - jeho otáčanie umožňuje posuv po jednotlivých položkách menu;
  - jeho stlačenie umožňuje prístup k zvolenej položke, zatiaľ čo jeho otáčanie slúži na zmenu hodnoty;
  - jeho stlačenie na dobu najmenej 3 sekúnd umožňuje nastaviť premenné v synergickom režime (typ materiálu, priemer drôtu, druh plynu, režim 2T, 4T, 4T bi-level, SPOT).
- 6- Multifunkčné tlačidlo:
  -  : prístup k parametru určenému na zobrazovanie na hlavnej stránke zvärania;
  -  : návrat na vyššie menu.
  -  : potvrdenie zvolených hodnôt.
- 7- USB port.

## 5. INŠTALÁCIA



**UPOZORNENIE! VŠETKY ÚKONY SPOJENÉ S INŠTALÁCIOU A ELEKTRICKÝM ZAPOJENÍM ZVÁRACIEHO PRÍSTROJA MUSIA BYŤ VYKONANÉ PRI VYPNUTOM ZVÁRACOM PRÍSTROJI, ODPOJENOM OD ELEKTRICKEJ SIETE. ELEKTRICKÉ PŘIPOJENIA MUSIA BYŤ VYKONANÉ VÝHRADNE SKÚSENÝM ALEBO KVALIFIKOVANÝM TECHNIKOM.**

### VÝBAVA (obr. D, D1, D2a-b)

Rozbaľte zvärací prístroj a namontujte oddelené časti, nachádzajúce sa v obale.

### Montáž zemnacieho kábla-kliešti obr. E

### Montáž zväračieho kábla-držiaka elektródy OBR. F

Instalácia G.R.A. (len verzia R.A.): vychádzajte z návodu, ktorý sa nachádza vo vnútri chladiacej jednotky.

### 5.1 UMIESTNENIE ZVÁRACIEHO PRÍSTROJA

Určte miesto na inštaláciu zväračieho prístroja a to tak, aby sa v blízkosti otvorov pred vstup a výstup chladiaceho vzduchu nenachádzali prekážky; pričom sa uistíte, že nebude dochádzať k nasávaní vodivého prachu, korozívnych výparov, vlhkosti, atď. Okolo zväračieho prístroja musí byť voľný priestor minimálne 250 mm.



**UPOZORNENIE! Zvärací prístroj umiestnite na rovný povrch s nosnosťou, ktorá je úmerná jeho hmotnosti, aby sa neprevrátil, alebo aby nedošlo k jeho nebezpečným presunom.**

### 5.2 PŘIPOJENIE DO ELEKTRICKEJ SIETE

- Pred realizáciou akéhokoľvek elektrického zapojenia skontrolujte, či menovité údaje zväračieho prístroja odpovedajú napätiu a frekvencii elektrickej siete, ktorá je k dispozícii v mieste inštalácie.
- Zvärací prístroj musí byť pripojený výhradne k elektrickej sieti s uzemneným nulovým vodičom.
- Kvôli zaisteniu ochrany proti nepriamemu dotyku, používajte nadprúdové relé typu:

- Typ A () pre jednofázové stroje.

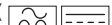
- Typ B () pre trojfázové stroje.

- Aby ste dodržali požiadavky stanovené normou EN 61000-3-11 (Flicker), odporúčame vám pripojiť zvärací prístroj k bodom rozhrania elektrického rozvodu s impedanciou nepresahujúcou  $Z_{max} = 0.24 \text{ ohm}$ .
- Zvärací prístroj spĺňa požiadavky normy IEC/EN 61000-3-12.

### 5.2.1 Zástrčka a zásuvka

Pripojte k napájacímu káblu normalizovanú zástrčku (3P + P.E) vhodnej prúdovej kapacity a pripravte sieťovú zásuvku vybavenú poistkami alebo automatickým ističom; príslušný zemiaci kolík bude musieť byť pripojený k zemnaciemu vodiču (žltozelený) napájacieho vedenia.

V tabuľke (TAB. 1) sú uvedené doporučené hodnoty pomalých poistiek, vyjadrené v ampéroch, zvolených na základe maximálnej menovitej hodnoty prúdu dodávaného zväracím prístrojom a na základe menovitého napájacieho napätia.



**UPOZORNENIE! Nerešpektovanie vyššie uvedených upozornení bude mať za následok neúčinnosť bezpečnostného systému navrhnutého výrobcom (triedy I), s následným vážnym ohrozením osôb (napr. zásah elektrickým prúdom) a majetku (napr. požiar).**

## 5.3 ZAPOJENIE ZVÁRACIEHO OBVODU

### 5.3.1 Odporúčania



**UPOZORNENIE! PRED VYKONANÍM NIŽŠIE UVEDENÝCH PŘIPOJENÍ SA UJISTITE, ŽE JE ZVÁRAČKA VYPNUTÁ A ODPOJENÁ OD ELEKTRICKEJ SIETE.**

V tabuľke (TAB. 1) sú uvedené hodnoty doporučené pre zväračie káble (v mm<sup>2</sup>) na základe maximálneho prúdu dodávaného zväračkou.

Ďalej platí:

- Zasuňte konektory zväračích káblov až na doraz do zásuviek umožňujúcich rýchle pripojenie (ak sú súčasťou) a pevne ich zaskrutkujte, kvôli zaisteniu dokonalého elektrického kontaktu; v opačnom prípade bude dochádzať k prehrievaniu samotných konektorov, čo spôsobí ich rýchle opotrebenie a stratu účinnosti.
- Používajte čo možno najkratšie zväračie káble.
- Pre zvod zväračieho prúdu nepoužívajte namiesto zemnacieho kábla kovové časti, ktoré nie sú súčasťou zväračieho dielu; môže to ohroziť bezpečnosť, ako aj znížiť kvalitu zvaru.

### 5.3.2 ZAPOJENIE ZVÁRACIEHO OBVODU V REŽIME MIG-MAG

#### 5.3.2.1 Pripojenie k tlakovej nádobe s plynom (ak sa používa)

- Tlaková nádoba s plynom, ktorú je možné naložiť na opornú plochu vozíka: max. 30 kg.
  - Prímontujte reduktor tlaku (\*) k ventilu tlakovej nádoby s plynom a ak používate argón alebo zmes argón/CO<sub>2</sub>, vložte medzi ne príslušnú redukciu, ktorá je súčasťou príslušenstva.
  - Pripojte prírodnú hadicu plynu k reduktoru tlaku a dotiahnite sťahovaciu pásku.
  - Pred otvorením ventilu tlakovej nádoby s plynom povoľte kruhovú maticu na reguláciu reduktora tlaku.
- (\*) Príslušenstvo, ktoré je potrebné zakúpiť samostatne a ktoré nie je dodávané s výrobkom.

#### 5.3.2.2 Pripojenie zemnacieho kábla zväračieho prúdu

Je potrebné ho pripojiť ku zväračnému dielu, alebo ku kovovému stolu, na ktorom je diel uložený, čo najbližšie k vytváranému zvaru.

#### 5.3.2.3 Zväracia pištoľ (obr. B)

Zasuňte zväraciu pištoľ (B-8) do príslušného konektora (B-2) a manuálne dotiahnite na doraz poistnú kruhovú maticu. Pripravte pištoľ pre podávanie drôtu tak, že odmontujete trysku a kontaktnú trubičku, kvôli uľahčeniu vyústenia drôtu. Pripojte vonkajšie chladiace potrubia k príslušným spojкам, pričom venujte pozornosť nasledujúcemu označeniu:



→ PRÍTOK KVAPALINY (Studená – modrá spojka)



← SPÄTNÝ OKRUH KVAPALINY (Teplá - červená spojka)

#### 5.3.2.4 Spool gun (len verzia so samostatnou zväračou pištoľou) (obr. B)

Pripojte Spool gun (B-6) k špecifickému konektoru (B-2) a manuálne dotiahnite na doraz poistný krúžok. Ďalej zasuňte konektor ovládacieho kábla do príslušnej zásuvky (B-5). Zväračka automaticky rozozná zväraciu pištoľ Spool gun.

## 5.3.3 ZAPOJENIE ZVÁRACIEHO OBVODU V REŽIME TIG

### 5.3.3.1 Pripojenie tlakovej nádoby s plynom

- Zakrúťte reduktor tlaku k ventilu tlakovej nádoby s plynom a ak používate argón, vložte medzi ne príslušnú redukciu, ktorá je súčasťou príslušenstva.
  - Pripojte prírodnú hadicu plynu k reduktoru tlaku a dotiahnite sťahovaciu pásku z výbavy.
  - Pred otvorením ventilu tlakovej nádoby s plynom povoľte kruhovú maticu na reguláciu reduktora tlaku.
- Otvorte tlakovú nádobu a nastavte množstvo plynu (l/min) podľa orientačných údajov, viď tabuľka (TAB. 6); prípadné nastavenie odtoku plynu môže byť vykonané počas zvärania, pomocou kruhovej matice regulátora tlaku. Skontrolujte tesnosť hadíc a spojok.



**UPOZORNENIE! Po ukončení práce vždy zatvorte ventil tlakovej nádoby.**

### 5.3.3.2 Pripojenie zemnacieho kábla zväračieho prúdu



- Je potrebné ho pripojiť ku zväračnému dielu, alebo ku kovovému stolu, na ktorom je diel uložený, čo najbližšie k vytváranému zvaru. Tento kábel je potrebné pripojiť k svorke označenej symbolom (+) (obr. B-7).

### 5.3.3.3 Zväracia pištoľ

- Zapojte kábel zväračieho prúdu do príslušnej rýchlosvorky (-) (obr. B-8). Pripojte plynovú hadicu zväračkej pištole k tlakovej nádobe.





-  : Elektronická reaktancia. Vyššia hodnota určuje vyššiu teplotu zváracieho kúpeľa;
-  : spätné horenie drôtu (Burn-back). Umožňuje regulovať dobu horenia drôtu pri prerušení zvarovania;
-  : mäkké spúšťanie (Soft-start). Umožňuje prispôbiť rýchlosť drôtu pri zahájení zvarovania kvôli optimalizácii zapálenia oblúka.

V hornej časti displeja sú zobrazované reálne veličiny (rýchlosť drôtu, zvärací prúd a zväracie napätie).

### 7.1.1 Nastavenie parametrov so Spool gun (len verzia so samostatnou zväracou pištoľou)









V manuálnom režime je rýchlosť podávania drôtu a zväracie napätie regulované samostatne. Otočný ovládač, ktorý sa nachádza na zariadení Spool-gun (obr. I-5), reguluje rýchlosť drôtu, zatiaľ čo zväracie napätie sa nastavuje na displeji.

### 7.2 Činnosť v synergickom režime

Nastavenie synergického režimu (obr. L-3).

Stlačte najmenej na 3 sekundy otočný ovládač C-5, aby ste získali prístup do menu pre nastavenie parametrov, ako je materiál, priemer drôtu a druh plynu. (obr. L-4). Zväračka sa automaticky nastaví do optimálnych podmienok činnosti, určených jednotlivými synergickými krivkami, ktoré sú uložené v pamäti. Užívateľ bude musieť zvoliť pred zahájením zvarovania len hrúbku materiálu.

Užívateľ môže ďalej prispôbiť všetky parametre zvarovania nasledujúcim potrebám (obr. L-5):

-  : Korekcia oblúka vzhľadom k prednastavenému napätiu.
-  : rýchlosť podávania drôtu.
-  : hrúbka materiálu.
-  : Zvärací prúd.
-  : Korekcia elektronickej reaktancie voči prednastavenej hodnote.
-  : Korekcia spätného horenia drôtu (Burn-back). Umožňuje korigovať dobu horenia drôtu pri zastavení zvarovania podľa prednastavenej hodnoty.
-  : dofuk (Post-gas). Umožňuje prispôbiť dobu odtoku ochranného plynu po prerušení zvarovania.
-  : Zostupná rampa zväracieho prúdu (SLOPE DOWN). Umožňuje postupné zníženie prúdu po uvoľnení tlačidla zväracie pištole.

Poznámka: Parametre zväracieho prúdu, rýchlosti podávania drôtu a hrúbky materiálu sú vo vzájomnom vzťahu podľa synergickej krivky.

V hornej časti displeja sú zobrazované reálne veličiny (rýchlosť drôtu, zvärací prúd a zväracie napätie).

### 7.2.1 Režim ATC (Advanced Thermal Control)



Aktivuje sa automaticky pri hrúbke nastavenej na hodnotu menšiu alebo rovnú 1,5 mm.

Popis: Špecifické okamžité riadenie zväracieho oblúka a vysoká rýchlosť korekcie parametrov minimalizujú prúdové špičky, charakteristické pre režim prenosu Short Arc, čo je výhodou z hľadiska obmedzeného tepelného ovplyvnenia zvarovaného dielu. Výsledkom je na jednej strane menšia deformácia materiálu a na druhej strane plynulé, presné a ľahko tvarovateľné ukladanie zvarovej húsenice.

Výhody:

- veľmi jednoduché zvarovanie tenkostenných materiálov;
- menšia deformácia materiálu;
- stabilný oblúk aj pri nízkych prúdoch;
- rýchle a presné bodové zvarovanie;
- jednoduchšie spojenie vzájomne oddialených plechov.

### 7.2.2 Použitie Spool gun (len verzia so samostatnou zväracou pištoľou)

Všetky režimy nastavenia (materiál, priemer drôtu, druh plynu) sú ovládané vyššie uvedeným spôsobom.



Otočný ovládač, ktorý sa nachádza na zariadení Spool-gun (obr. I-5), slúži na nastavenie rýchlosti drôtu (a zároveň na nastavenie zväracieho prúdu a hrúbky zväracieho drôtu). Užívateľ musí len korigovať napätie oblúka na displeji (v prípade potreby).

### 7.3 Činnosť v režime AB Pulse

Nastavenie režimu Pulse (obr. L-6).

Stlačte najmenej na 3 sekundy otočný ovládač C-5, aby ste získali prístup do menu pre nastavenie parametrov, ako je materiál, priemer drôtu a druh plynu. (obr. L-4). Zväračka sa automaticky nastaví do optimálnych podmienok činnosti, určených jednotlivými synergickými krivkami, ktoré sú uložené v pamäti. Užívateľ bude musieť zvoliť pred zahájením zvarovania len hrúbku materiálu.

V porovnaní so synergickým režimom sú k dispozícii ďalšie dva parametre:

-  : Počiatočný prúd.
-  : Doba trvania počiatočného prúdu. Nastavením parametra na nulu dôjde k zrušeniu počiatočného prúdu.





### 7.4 Činnosť v režime AB PoP (PULSE on PULSE)

Nastavenie režimu Pulse (obr. L-7).

Režim PoP umožňuje vykonávať pulzné zvarovanie s 2 úrovňami prúdu ( $I_2$  a  $I_1$ ) a s dobou trvania  $T_2$  a  $T_1$ .

V porovnaní s režimom PULSE sú k dispozícii nasledovné parametre:

-  : vedľajší zvärací prúd;

-  : korekcia oblúka vzhľadom k prednastavenému napätiu;
-  : vedľajšia rýchlosť podávania drôtu;
-  : hrúbka vedľajšieho materiálu;
-  : doba trvania prúdu  $I_2$  ;
-  : doba trvania prúdu  $I_1$  .

### 7.5 Činnosť v režime ROOT MIG

Nastavenie režimu ROOT MIG (obr. L-8).

Dostupné parametre sú rovnaké ako v synergickom režime (viď 7.2).

### 7.6 Nastavenie zväracie pištole T1, T2, T3 (len verzia s 3 zväracími pištoľami)

Nastavenie použitia zväracie pištole T1, T2, T3 môže prebehnúť dvomi spôsobmi:

- stlačením tlačidla pištole, ktorá má byť použitá, najmenej na jednu sekundu, dokiaľ nedôjde k voľbe odpovedajúcej ikony;
- jej voľbou prostredníctvom menu NASTAVENIA (viď kap. 13.5).

**Poznámka:** Súčasným stlačením dvoch tlačidiel (obr. C-2 a obr. C-3) dôjde k zobrazeniu nastavenia každej z 3 zväracích pištoľí.

Pre dosiahnutie optimálnych zvarov sa odporúča použiť správnu kombináciu zväracie pištole, podávania drôtu a materiálu. Viď tabuľka 3 (TAB. 3).

## 8. OVLÁDANIE TLAČIDLOM ZVÁRACEJ PIŠTOLE

### 8.1 Nastavenie režimu ovládania tlačidlom zväracie pištole (obr. L-9)

Pre prístup na menu pre nastavenie parametrov stlačte otočný ovládač (obr. B-5) na dobu najmenej 3 sekundy.

### 8.2 Režim ovládania tlačidlom zväracie pištole

Je možné nastaviť 4 rôzne druhy ovládania pomocou tlačidla pištole:

#### Režim 2T



Zváranie sa zahajuje stlačením tlačidla zväracie pištole a končí jeho uvoľnením.

#### Režim 4T



Zváranie sa zahajuje stlačením a uvoľnením tlačidla zväracie pištole len v prípade, ak je tlačidlo zväracie pištole stlačené a uvoľnené po druhý krát. Tento režim je užitočný pre dlhodobé zvarovanie.

#### Režim 4T Bi-Level



Zváranie bude zahájené stlačením a následným uvoľnením tlačidla zväracie pištole. Pri každom stlačení/uvoľnení sa prejde od prúdu (symbol  $I_2$ ) k prúdu (symbol  $I_1$ ) a opačne. Bude ukončené až po stlačení tlačidla zväracie pištole a jeho pridržiavaní po prednastavenú dobu.

#### Režim bodovania



Umožňuje realizáciu bodových zvarov MIG/MAG s ovládaním doby zvarovania

### 9. ZVÁRANIE S G.R.A. (len verzia 270A).

Zväračka automaticky rozozná prítomnosť G.R.A. Na displeji sa zobrazí symbol



Pri prvom stlačení tlačidla zväracie pištole dôjde k aktivácii G.R.A. Je možné vypnúť činnosť G.R.A. Podľa pokynov uvedených v kap. 12. V tomto prípade sa na displeji zobrazí symbol



## 10. ZVÁRANIE MMA: PRACOVNÝ POSTUP

### 10.1 ZÁKLADNÉ PRINCÍPY

- V každom prípade je však potrebné, aby ste sa riadili pokynmi výrobcu uvedenými na obale použitých elektród, určujúcimi správnu polaritu elektródy a príslušný optimálny prúd.
- Zvärací prúd má byť regulovaný podľa priemeru použitej elektródy a druhu spoja, ktorý chcete vytvoriť; indikatívne hodnoty prúdu použiteľné pre rôzne priemery elektród sú:

Ø Elektródy (mm)	Zvärací prúd (A)	
	Min.	Max.
1.6	30	50
2.0	40	80
2.5	60	110
3.2	90	140
4.0	120	180
5.0	170	250
6.0	230	270

- Je potrebné pamätať na to, že pri rovnakom priemere elektródy budú použité vysoké hodnoty prúdu pre vodorovné zvarovanie, zatiaľ čo pre zvislé zvarovanie alebo pre zvarovanie nad hlavou budú použité nižšie hodnoty.

- Mechanické vlastnosti zvarovaného spoja sú určené okrem intenzity použitého prúdu aj ďalšími zväracími parametrami, ako je dĺžka oblúku, rýchlosť a poloha zvaru, priemer a kvalita elektród (elektródy skladujte v suchom prostredí, chránené v príslušných baleniach alebo nádobách).

#### UPOZORNENIE:

**V závislosti na značke a type elektród a na hrúbke ich povrchovej vrstvy môže dôjsť k nestabilite oblúka, spôsobenej zložením samotnej elektródy.**

## 10.2 PRACOVNÝ POSTUP

- Držte si ochranný štít PRED TVÁROU a otierajte hrot elektródy o zváraný diel; vykonávajte pohyb ako pri zapalovaní zápalky; jedná sa o najsprávnejší spôsob zapálenia oblúku.

**UPOZORNENIE: NEKLEPTE elektródou o diel; mohlo by dôjsť k poškodeniu jej povrchu, čo by spôsobilo obtiažnejšie zapálenie oblúku.**

- Bezprostredne po zapálení oblúku sa snažte po celú dobu vytvárania zvaru udržiavať od dielu konštantnú vzdialenosť, odpovedajúcu priemeru použitej elektródy; pamätajte, že elektróda musí byť naklonená pod uhlom 20-30 stupňov v smere posuvu.  
- Po vytvorení zvaru presuňte koncovú časť elektródy zľahka naspäť (voči smeru posuvu), nad vzniknutý kráter, aby ste ho zaplnili. Následne rýchlo zdvihnite elektródu z taviaceho kúpeľa, aby oblúk zhasol (Vzhľad zvaru - OBR. M).

## 10.3 Nastavenie režimu MMA (obr. L-10)

Užívateľ môže prispôbiť nasledovné parametre zvárania ďalším potrebám (obr. L-11):

- **I2** : Nameraný zvárací prúd v ampéroch.

**HOT START** : Predstavuje počiatočný nadprúd „HOT START“ a na displeji je zobrazované percentuálne zvýšenie vzhľadom k zvolenej hodnote zváracieho prúdu. Táto regulácia uľahčuje zahájenie zvárania.

**ARC FORCE** : Predstavuje dynamický nadprúd „ARC-FORCE“ a na displeji je zobrazované percentuálne zvýšenie vzhľadom k zvolenej hodnote zváracieho prúdu. Táto regulácia zlepšuje plynulosť zvárania, zabráňuje prilepeniu elektródy k zváranému dielu a umožňuje použitie rôznych druhov elektród.

**VRD** : ON/OFF (ZAP./VYP.); umožňuje aktivovať alebo zrušiť činnosť zariadenia na obmedzenie výstupného napätia naprázdno (nastavenie ON (ZAP.) alebo OFF (VYP.)). Pri aktivovanom VRD sa zvyšuje bezpečnosť obsluhy, keď je zväračka zapnutá, ale nezvára sa.

V ľavej časti displeja sú zobrazované reálne veličiny zvárania (zvárací prúd a zváracie napätie).

## 11. ZVÁRANIE TIG DC: PRACOVNÝ POSTUP

### 11.1 ZÁKLADNÉ PRINCÍPY

Zváranie TIG DC je vhodné pre všetky druhy nízokolegovaných i vysokokolegovaných uhlíkových oceľí a pre ťažké kovy ako meď, nikel, titán a ich zliatiny (OBR. N). Na zváranie TIG DC elektródou pripojenou k pólu (-) sa obvyčajne používa elektróda s 2 % céru (so sivým pruhom). Je potrebné axiálne nabrúsiť volfrámovú elektródu na bruske, spôsobom znázorneným na OBR. O, pričom dbajte na to, aby bol hrot dokonale vystredný, čím sa zamedzí odchýlke oblúku. Je dôležité, aby bolo brúsenie vykonávané v pozdĺžnom smere elektródy. Túto operáciu bude potrebné pravidelne zopakovať v návaznosti na používanie a opotrebovanie elektródy, alebo keď dôjde k jej náhodnej kontaminácii, oxidácii alebo nesprávnemu použitiu. Pre kvalitné zváranie je nevyhnutné, aby bol použitý správny priemer elektródy so správnym prúdom, vid' tabuľka (TAB. 6). Elektróda obvyčajne vyčnieva z keramickej hubice 2-3 mm a môže prečnievať až 8 mm pri rohových zvaroch.

Zváranie sa vykonáva roztavením obidvoch okrajov spoja. U vhodne pripravených materiálov s malými hrúbkami (približne do 1 mm) nie je potrebný prídavný materiál (OBR. P).

Pri väčších hrúbkach sú potrebné tyčky s vhodným priemerom a s rovnakým zložením, aké má základný materiál, s vhodne pripravenými okrajmi (OBR. Q).

Kvôli zaisteniu dokonalého zvaru je potrebné, aby boli zvárané diely dokonale vyčistené a zbavené oxidu, olejom, tukom, rozpúšťadlami, atď.

### 11.2 PRACOVNÝ POSTUP (ZAPÁLENIE LIFT)

- Nastavte zvárací prúd na požadovanú hodnotu prostredníctvom otočného ovládača B-5; prispôbte ho počas zvárania, v návaznosti na reálne potrebný prísun tepla.  
- Skontrolujte správnosť odtoku plynu.  
Elektrický oblúk sa zapáli oddialením volfrámovej elektródy od zváraného dielu. Tento spôsob zapálenia oblúku spôsobuje menšie elektro-radiačné rušenie a znižuje na minimum výskyt volfrámových nečistôt a opotrebenie elektródy.  
- Miernym tlakom opríte hrot elektródy o zváraný diel.  
- Okamžite nadvihnite elektródu o 2-3 mm, čím spôsobíte zapálenie oblúku. Zväračka najsprávnejšie vygeneruje nižší prúd. Krátko potom bude vygenerovaný nastavený zvárací prúd.  
- Aby ste prerušili zváranie, rýchlo zdvihnite elektródu zo zváraného dielu.

### 11.3 TFT DISPЛЕJ V REŽIME TIG (obr. L-12)

V ľavej časti displeja sú zobrazované reálne zváracie veličiny (zvárací prúd a zváracie napätie).

### 12. SIGNALIZÁCIE ALARMU (TAB. 7)

Obnovenie činnosti prebehne automaticky, bezprostredne po zrušení príčiny alarmu. Hlásenia alarmu, ktoré sa môžu zobraziť na displeji:

POPIS
Alarm tepelnej ochrany
Alarm prepätia/podpätia
Alarm pomocného napätia
Alarm nadprúdu pri zváraní
Alarm skratu v zváracíj pištoľi
Alarm poruchy podávania drôtu
Alarm nespriahnutia (off-line)
Alarm chyby vedenia (line error)
Alarm chladiacej jednotky

Pri vypnutí zväračky môže byť na niekoľko sekúnd zobrazená signalizácia Alarm prepätia/podpätia.

## 13. MENU NASTAVENIA (obr. L-13)

### 13.1 MENU MODE (obr. L-14)

Umožňuje vykonať v režime MIG-MAG voľbu zobrazenia:

- **EXPERT** : všetky parametre sú zobrazované vyššie uvedeným spôsobom.



- **EASY** : Obr. L-17. V tomto režime je zobrazený zváraný diel a tvar zvaru. Stlačením tlačidla C-6 je možný prístup k všetkým ostatným

parametrom.



V režime „EASY“ nie je možné zváranie v režime MIG MANUAL a PoP.

### 13.2 MENU SET UP (obr. L-15)



Umožňuje nastaviť:

-  : jazyk.
-  : dátum a čas.
-  : metrické alebo anglosaské merné jednotky.

### 13.2.1 ZABLOKOVANIE FUNKCIÍ

Po zvolení ikony nastavenia  stlačte súčasne tlačidlá posuvu drôtu (C-2) a vypustenia plynu (C-3), a potom potvrdte voľbu stlačením viacúčelového otočného ovládača (C-5). Na zobrazenej strane sa nachádza ikona , ktorá umožňuje



nastaviť 3 rôzne úrovne zablokovania funkcií:

-  1 : žiadna ochrana; je možné listovať strany, nastavovať a meniť všetky parametre zvárania.
-  2 : stredná ochrana; je možné meniť len základné parametre zvárania.
-  3 : maximálna ochrana; nie je možné meniť žiadny parameter.



### 13.3 MENU SERVICE (obr. L-16)

Umožňuje získať informácie o stave zväračky.

#### 13.3.1 MENU INFO

-  LIFE : dni (DDDD), hodiny (HH) a minúty (mm) činnosti zväračky.
-  : dni (DDDD), hodiny (HH) a minúty (mm) pracovnej činnosti zväračky.
-  ALARM : zoznam alarmov.



#### 13.3.2 MENU FIRMWARE

-  UPDATE : umožňuje aktualizovať software zväračky prostredníctvom USB kľúča.
-  RESET : umožňuje nastaviť zväračku znovu do počiatočného stavu.
-  RELEASE : nainštalované verzie softwaru.

#### 13.3.3 MENU REPORT

Umožňuje vytvoriť záznam a uložiť ho na USB kľúč. Vo vnútri záznamu sa nachádzajú rôzne informácie týkajúce sa stavu zväračky (nainštalované softvéry, hodiny doby činnosti/pracovnej činnosti, alarmy, nastavený zvárací proces, atď.).

#### 13.3.4 KALIBRÁCIA

Po zvolení ikony údržby , stlačte súčasne tlačidlá posuvu drôtu (C-2) a vypustenia plynu (C-3), a potom potvrdte voľbu stlačením viacúčelového otočného ovládača (C-5). Na zobrazenej strane sa nachádza ikona , ktorá umožňuje



nastaviť kalibráciu zväračky tak, aby bola v zhode s normou EN 50504.

### 13.4 MENU AQUA

Umožňuje aktivovať  / zrušiť  činnosť G.R.A.







### 13.5 Menu nastavenia zváracíj pištoľi T1, T2, T3 (len verzia s 3 zváracími pištoľami)

Po vykonaní voľby ikony  sa zobrazí strana, na ktorej sú znázornené ikony 3 zváracích pištoľí (tab. 3):

-  T1 : Zvárací pištoľ T1
-  T2 : Zvárací pištoľ T2
-  T3 : Zvárací pištoľ T3

### 13.6 MENU JOBS (obr. L-18)

Umožňuje:

-  SAVE : uložiť pracovnú činnosť do internej pamäte zväračky.
-  LOAD : načítať predchádzajúcu, predtým uloženú pracovnú činnosť.
-  DELETE : vymazať predchádzajúcu, predtým uloženú pracovnú činnosť.
-  IMPORT : importovať pracovné činnosti z USB zariadenia.
-  EXPORT : exportovať pracovné činnosti na USB zariadenie.
-  REC : zaznamenať parametre zvárania na USB zariadenie.

## 14. ÚDRŽBA



**UPOZORNENIE! PRED VYKONANÍM OPERÁCIÍ ÚDRŽBY SA UISTITE, ŽE JE ZVÁRACÍ PRÍSTROJ VYPNUTÝ A ODPOJENÝ OD NAPÁJACIEHO ROZVODU.**

### 14.1 DÔKLADNÁ ÚDRŽBA

OPERÁCIE DÔKLADNEJ ÚDRŽBY MÔŽE VYKONÁVAŤ OPERÁTOR.

#### 14.1.1 ÚDRŽBA ZVÁRACÍJ PIŠTOLE

- Neodkladajte zvárací pištoľ alebo jej kábel na teplé povrchy; spôsobilo by to roztavenie izolačných materiálov, čím by ste zväracíu pištoľ zničili.
- Pravidelne kontrolujte tesnosť plynových hadíc a spojov.
- Dôkladne zvoľte držiak elektród, klieštinu na upevnenie držiaku a elektródu s vhodným priemerom tak, aby ste zabránili prehriatiu, nesprávnej distribúcie plynu a následným poruchám činnosti.

- Pred každým použitím skontrolujte stav opotrebenia a správnosť montáže koncových častí zväracie pištole: hubice, elektródy, držiaku elektród, difúzora plynu.

#### 14.1.2 Podávač drôtu

- Opakovane kontrolujte stav opotrebení valčekov ťahača drôtu a pravidelne odstraňujte kovový prach, ktorý sa usadzuje v priestore ťahača (valčeky a vstupný a výstupný vodič drôtu).

#### 14.2 MIMORIADNA ÚDRŽBA

**OPERÁCIE MIMORIADNEJ ÚDRŽBY MUSIA BYŤ VYKONANÉ VÝHRADNE SKÚSENÝM PERSONÁLOM ALEBO PERSONÁLOM S KVALIFIKÁCIOU V ELEKTRO-MECHANICKEJ OBLASTI, A V SÚLADE S TECHNICKOU NORMOU IEC/EN 60974-4.**



**UPOZORNENIE! PRED ODLOŽENÍM PANELOV ZVÁRACIEHO PRÍSTROJA A PRÍSTUPOM DO JEHO VNÚTRA SA UISTITE, ŽE JE ZVÁRACÍ PRÍSTROJ VYPNUTÝ A ODPOJENÝ OD NAPÁJACIEHO ROZVODU.**

Prípadné kontroly vykonané vo vnútri zväracieho prístroja pod napätím, môžu spôsobiť zásah elektrickým prúdom s vážnymi následkami, spôsobenými priamym stykom so súčasťami pod napätím a/alebo priamym stykom s pohybujúcimi sa súčasťami.

- Pravidelne a s frekvenciou odpovedajúcou použitiu a prašnosti prostredia kontrolujte vnútro zväracieho prístroja a odstraňujte prach nahromadený na transformátore prostredníctvom prúdu suchého stlačeného vzduchu (max. 10 bar).
- Zabráňte nasmerovanie prúdu stlačeného vzduchu na elektronické karty; zabezpečte ich prípadné očistenie veľmi jemnou kefou alebo vhodnými rozpúšťadlami.
- Pri uvedenej príležitosti skontrolujte, či sú elektrické spoje dostatočne utiahnuté a či sú kabeláže bez viditeľných známkov poškodenia izolácie.
- Po ukončení uvedených operácií vykonajte spätnú montáž panelov zväracieho prístroja a utiahnite na doraz upevňovacie skrutky.
- Rozhodne zabráňte vykonávanie operácií zvárania s otvoreným zväracím prístrojom.
- Po vykonaní údržby alebo opravy obnovte všetky zapojenia káblov a vráťte ich do pôvodného stavu, pričom dbajte, aby neprišli do styku s pohybujúcimi sa súčasťami alebo so súčasťami, ktoré môžu dosiahnuť vysoké teploty. Upevnite všetky vodiče sťahovacími páskami ako to bolo v pôvodnom stave a dostatočne vzájomne oddelte pripojenia primárneho vinutia transformátora od nízkonapäťových vodičov sekundárneho vinutia.

Použite všetky originálne podložky a skrutky na zatvorenie kovovej konštrukcie.

#### 15. ODSTRANOVANIE PORÚCH (TAB. 7)

V PRÍPADE NEUSPOKOJIVEJ ČINNOSTI, SKÔRAKO VYKONÁTE SYSTEMATICKÉ KONTROLY ALEBO NEŽ SA OBRÁTITE NA VAŠE SERVISNÉ STREDISKO, SKONTROLUJTE, ČI:

- Pri hlavnom vypínači v polohe „ON“ je rozsvietená príslušná kontrolka; v opačnom prípade je problém obyčajne v napájacom vedení (káble, zásuvka a/alebo zástrčka, poistky, atď.).
- Nie je aktivovaný alarm, signalizujúci aktiváciu tepelnej ochrany, spôsobenú prepätím alebo podpätím alebo skratom.
- Uistite sa, že ste dodržali menovitú hodnotu pomeru základného a pulzného prúdu; v prípade zásahu termostatickej ochrany vyčkajte na ochladenie prístroja prirodzeným spôsobom, skontrolujte činnosť ventilátora.
- Skontrolujte napájacie napätie: keď je napätie príliš vysoké alebo príliš nízke, zvärací prístroj zostane zablokovaný.
- Skontrolujte, či na výstupe zväracieho prístroja nie je prítomný skrat: v takom prípade prístupte k odstráneniu jeho príčin.
- Je správne vykonané zapojenie zväracieho obvodu, s osobitným dôrazom na skutočné pripojenie zemniacich klieští k dielu bez toho, aby bol medzi ne vložený izolačný materiál (napr. lak).
- Je použitý správny ochranný plyn a v správnom množstve.

	str.		str.
1. SPLOŠNA VARNOST PRI OBLOČNEM VARJENJU .....	124	7.1.1 Nastavitve parametrov s SPOOL GUNOM (samo pri različici z enim elektrodnim držalom).....	127
2. UVOD IN SPLOŠNI OPIS .....	125	7.2 Delovanje v sinergičnem načinu .....	127
2.1 POGLATIVNE LASTNOSTI .....	125	7.2.1 Način delovanja ATC (Advanced Thermal Control).....	128
2.2 SERIJSKA OPREMA .....	125	7.2.2 Uporaba SPOOL GUNA (samo pri različici z enim elektrodnim držalom) ...	128
2.3 DODATKI, NA VOLJO NA ZAHTEVO.....	125	7.3 Delovanje v načinu AB Pulse.....	128
3. TEHNIČNI PODATKI.....	125	7.4 Delovanje v načinu AB PoP (PULSE on PULSE).....	128
3.1 PODATKOVA PLOŠČICA .....	125	7.5 Delovanje v načinu ROOT MIG .....	128
3.2 DRUGI TEHNIČNI PODATKI.....	125	7.6 Nastavitve elektrodnih držal T1, T2, T3 (samo pri različici s 3 elektrodni držali) ...	128
4. OPIS VARILNEGA APARATA.....	125	8. KRMLJENJE GUMBA ELEKTRODNEGA DRŽALA.....	128
4.1 KONTROLNI SISTEMI, URAVNAVANJE IN POVEZAVA .....	125	8.1 Nastavitev načina za krmljenje gumba elektrodnega držala (Slika L-9) .....	128
4.1.1 VARILNI APARAT (Slika B) .....	125	8.2 Krmlilni način za gumb elektrodnega držala.....	128
4.1.2 KRMLJENA PLOŠČA VARILNEGA APARATA (Slika C).....	126	9. VARJENJE Z G.R.A. (samo za različico 270A).....	128
5. NAMESTITEV .....	126	10. VARJENJE MMA: OPIS POSTOPKA .....	128
5.1 UMESTITEV VARILNEGA APARATA .....	126	10.1 SPLOŠNI PRINCIPI .....	128
5.2 PRIKLJUČITEV V OMREŽJE.....	126	10.2 POSTOPEK.....	128
5.2.1 Vtičač in vtičnica.....	126	10.3 Nastavitev načina MMA (Slika L-10).....	128
5.3 POVEZAVE VARILNEGA TOKOKROGA.....	126	11. VARJENJE TIG DC: OPIS POSTOPKA.....	128
5.3.1 Priporočila .....	126	11.1 SPLOŠNI PRINCIPI.....	128
5.3.2 POVEZAVE VARILNEGA TOKOKROGA V NAČINU MIG-MAG.....	126	11.2 POSTOPEK (POVRŠINSKI ZAČETEK LIFT).....	129
5.3.2.1 Priklon na plinsko jeklenko (če se uporablja).....	126	11.3 ZASLONČEK TFT V NAČINU TIG (Slika L-12) .....	129
5.3.2.2 Povezava povratnega električnega kabla za varilni tok .....	126	12. SIGNALIZACIJE ALARMOV (TABELA 7).....	129
5.3.2.3 Elektrodno držalo (Slika B).....	126	13. MENU NASTAVITVE (Slika L-13) .....	129
5.3.2.4 SPOOL GUN (samo pri različici z enim elektrodnim držalom) (Slika B)....	126	13.1 MENU NAČIN (Slika L-14) .....	129
5.3.3 POVEZAVE VARILNEGA TOKOKROGA V NAČINU TIG .....	126	13.2 MENU SETUP (Slika L-15).....	129
5.3.3.1 Priklon na jeklenko plina .....	126	13.2.1 BLOKIRANJE FUNKCIJ .....	129
5.3.3.2 Povezava povratnega električnega kabla za varilni tok .....	126	13.3 MENU SERVIS (Slika L-16).....	129
5.3.3.3 Elektrodno držalo .....	126	13.3.1 MENU PODATKI .....	129
5.3.4 POVEZAVE VARILNEGA TOKOKROGA V NAČINU MMA.....	126	13.3.2 MENU STROJNA PROGRAMSKA OPREMA .....	129
5.3.4.1 Povezava varilna žica - klešče za nosilec elektrod .....	126	13.3.3 MENU POROČILA .....	129
5.3.4.2 Povezava povratnega električnega kabla za varilni tok .....	126	13.3.4 MENU UMERJANJE .....	129
5.4 POLNJENJE NAVITJA ŽICE (Slika G, G1, G2).....	126	13.4 MENU AQUA .....	129
5.5 ZAMENJAVA VODILNEGA OVOJA ZA ŽICO V ELEKTRODNEM DRŽALU (SLIKA H)....	127	13.5 Menu za nastavitve elektrodnih držal T1, T2, T3 (samo pri različici s 3 elektrodni držali).....	129
5.5.1 Spiralni ovoj za jeklene žice .....	127	13.6 MENU OPRAVILA (Slika L-18) .....	129
5.5.2 Ovoj iz sintetičnega materiala za aluminijaste žice .....	127	14. VZDRŽEVANJE .....	129
5.6 NAMEŠČANJE KOLUTA Z ŽICO NA SPOOL GUN (samo pri različici z enim elektrodnim držalom) (Slika I).....	127	14.1 VZDRŽEVANJE .....	129
6. VARJENJE MIG-MAG: OPIS POSTOPKA.....	127	14.1.1 VZDRŽEVANJE ELEKTRODNEGA DRŽALA .....	129
6.1 SHORT ARC (KRATKI OBLOK) .....	127	14.1.2 Podajalna naprava .....	129
6.2 NAČIN PRENOSA AB PULSE (PULZIRAJOČI OBLOK) .....	127	14.2 POSEBNO VZDRŽEVANJE .....	129
6.3 NAČIN PRENOSA S HLADNIM OBLOKOM (ROOT MIG).....	127	15. ISKANJE OKVAR (TAB. 7).....	129
7. NAČIN DELOVANJA MIG/MAG .....	127		
7.1 Delovanje v ročnem načinu .....	127		

VARILNI APARAT Z NESKONČNO ŽICO ZA OBLOČNO VARJENJE MIG-MAG IN FLUX, TIG, MMA, PREDVIDENI ZA PROFESIONALNO IN INDUSTRIJSKO UPORABO.

Opomba: V nadaljnjem besedilu bo uporabljen izraz "varilni aparat".

### 1. SPLOŠNA VARNOST PRI OBLOČNEM VARJENJU

Operater mora biti primerno poučen o varnem uporabljanju varilnega aparata in o nevarnostih, povezanih s procesom obločnega varjenja, ter o potrebnih varnostnih ukrepih in ukrepanju v nujnih primerih.

(Glejte tudi standard "EN 60974-9: Oprema za obločno varjenje. 9. del: Nameščanje in uporaba").



- Izogibajte se neposrednega stika s tokokrogom varilne naprave; napetost v prazno, ki jo ustvarja generator, je lahko v nekaterih okoliščinah nevarna.
- Povezava varilnih žic, preverjanje in popraviljanje je treba izvajati, ko je varilni aparat izklopljen in ni priključen v električno omrežje.
- Ugasnite in izključite varilni aparat iz električnega omrežja, preden zamenjate obrabljene dele elektrodnega držala.
- Električno instalacijo je treba izvesti po predpisanih varnostnih normativih in zakonih.
- Varilni aparat mora biti obvezno priključen v ozemljeno napajalno omrežje.
- Prepričajte se, da je vtičnica pravilno povezana z ozemljitvijo.
- Ne uporabljajte varilnega aparata v vlažnih ali mokrih prostorih in v dežju.
- Ne uporabljajte dotrajenih ali slabo pritrjenih električnih kablov.



- Ne varite na posodah, zbirnikih ali ceveh, ki vsebujejo ali so vsebovale vnetljive tekočine ali pline.
- Izogibajte se obdelovancev, očiščenih s kloridnimi razredčili, in varjenja v bližini teh snovi.
- Ne varite na posodah pod pritiskom.
- Iz okolja, v katerem boste varili, odstranite vse vnetljive materiale (kot so les, papir, krpe itd.).
- Zagotovite ustrezno prezračevanje prostora ali mehansko odzračevanje varilnih dimov v bližini obločnega varjenja: potreben je sistematični pristop za ocenjevanje izpostavljanja varilnim dimom in njihove sestave, koncentracije ter časa izpostavljanja.
- Hraniti jeklenko daleč od vseh virov toplote, tudi od sončne (če je uporabljeno).



- Uporabite primerno električno zaščito glede na elektrodno držalo, obdelovanec in morebitne ozemljene kovinske dele, ki so v bližini stroja (dostopni). To je navadno mogoče doseči tako, da si nadenete rokavice, pokrivalo in

oblačila, predvidena za ta namen, pa tudi z uporabo podstavkov in izolacijskih preprog.

- Oči si vedno zaščitite z ustreznimi filtri, skladnimi s predpisi UNI EN 169 ali UNI EN 379, nameščenimi na maske ali čelade, skladne s predpisom UNI EN 175.

Uporabljajte ustrezna negorljiva zaščitna oblačila (skladna s predpisom UNI EN 11611) in varilske rokavice (skladne s predpisom UNI EN 12477) ter pazite, da kože ne boste izpostavljali ultravijoličnim in infrardečim žarkom, ki jih seva oblok; z zasloni ali neodbojnimi zavesami je treba zaščititi tudi druge ljudi, ki se zadržujejo v bližini obloka.

- Glasnost: Če zaradi posebno intenzivnega varjenja ugotovite, da prihaja do dnevne osebne izpostavljenosti hrupu (L<sub>EPd</sub>), ki je enaka ali večja od 85 db(A), je obvezna uporaba ustreznih osebnih zaščitnih sredstev (Tabela 1).



- Prehod varilnega toka povzroči pojav elektromagnetnih polj (EMF), lokaliziranih okoli varilnega tokokroga.

Elektromagnetna polja lahko povzročijo motnje pri delovanju nekaterih zdravniških pripomočkov (npr srčnih spodbujevalnikov, respiratorjev, kovinskih protez itd.).

Upoštevat je treba ustrezne zaščitne ukrepe pri nosilcih teh naprav. Treba je na primer preprečiti dostop v območje uporabe varilnega aparata.

Varilni aparat je skladen z zahtevami tehničnih standardov izdelka, ki je izdelan izključno za rabo v industrijskem okolju in za profesionalno rabo. Skladnost ni zagotovljena v okviru osnovnih omejitev, ki se nanašajo na izpostavljanje ljudi elektromagnetnim poljem v domačem okolju.

Operater mora uporabljati naslednje postopke, da zmanjša izpostavljanje elektromagnetnim poljem:

- Oba varilna kabla naj namesti kar najbližje skupaj.
- Glavo in trup naj karseda odmakne od varilnega tokokroga.
- Varilnih kablov naj si nikoli ne ovija okoli trupa.
- Nikoli naj ne vari, ko je njegov trup sredi varilnega tokokroga. Oba varilna kabla naj ima vedno na isti strani trupa.
- Povratni kabel varilnega toka naj poveže z obdelovancem čim bližje točke, na kateri želi variti.
- Nikoli naj ne vari preblizu varilnega aparata, sede ali naslonjen na njem (minimalna razdalja: 50cm).
- Nikoli naj ne pušča železomagnetnih predmetov v bližini varilnega tokokroga.
- Minimalna razdalja d=20cm (Slika R).



- Naprava A razreda:

Varilni aparat je skladen z zahtevami tehničnega standarda izdelka, ki je izdelan izključno za rabo v industrijskem okolju in za profesionalno rabo.

Elektromagnetska združljivost v domovih in v zgradbah, neposredno povezanih v nizkonapetostno napajalno omrežje, ki napaja zgradbe za domačo rabo.



#### DODATNI VARNOSTNI UKREPI

- **VARJENJE:**
  - V okoljih s povečanim tveganjem električnega udara;
  - V tesnih prostorih;
  - V prisotnosti vnetljivih in eksplozivnih snovi.
- MORA preventivno oceniti »odgovorni strokovnjak«. V takih primerih se sme variti le v prisotnosti oseb, usposobljenih za poseg v silo.**
- Upoštevatl JE TREBA tehnična sredstva za zaščito, opisana v poglavju 7.10; A.8; A.10 standarda "EN 60974-9: Oprema za obločno varjenje. 9. del: Nameščanje in uporaba".**
- Varjenje JE PREPOVEDANO, medtem ko operater drži varilni aparat ali podajalnik žice (npr. z jermeni).
- Operater, dvignjen od tal, NE SME VARITI. Takšno varjenje je dovoljeno izključno z uporabo varovalnih ploščadi.
- **NAPETOST MED NOSILCEM ELEKTROD IN ELEKTRODNIM DRŽALOM:** pri sočasni uporabi več varilnih naprav na enem predmetu ali na več električno povezanih predmetih se lahko nakopiči nevarna vrednost napetosti v prazno. Med dvema nosilcema elektrod ali elektrodnima držalom celo do vrednosti, ki lahko doseže dvakratno dovoljeno vrednost.
- Usposobljen koordinator mora izvesti meritve z inštrumentom in odločiti, ali je obstaja tveganje, tako da uporabi varnostne ukrepe, navedene v točki 7.9 standarda "EN 60974-9: Oprema za obločno varjenje. 9. del: Nameščanje in uporaba".
- Uporaba varilnega aparata mora biti omejena na enega samega operaterja.
- Operater mora odklopiti elektroodno držalo s kablom, ko konča varjenje MMA.
- Druge osebe ne smejo dostopati na območje varilnega aparata. Varilnega aparata ne puščajte brez nadzora.
- Elektroodna držala, ki jih ne uporabljate, spravite v njihova ležišča.



#### DRUGE NEVARNOSTI

- **PREVRNITEV:** varilno napravo postavite na vodoravno površino primerne nosilnosti za njeno težo; sicer (na primer na nagnjeni ali neravni površini) obstaja nevarnost prevrnitve.
- **NEPRIMERNA RABA:** uporaba varilne naprave za uporabo, drugačno od predpisane in predvidene, je nevarna (na primer za odmrznitev vodovodnih napeljav).
- **NEPRIMERNA RABA:** nevarno je, če varilni aparat sočasno uporablja več kot en operater.
- **PREMIKANJE VARILNEGA APARATA:** plinsko jeklenko vedno ustrezno zavarujte, da ne bi ponesreči padla (če jo uporabljate).
- Ročaja ne smete uporabljati za obešanje varilnega aparata.



Zaščita in gibljivi deli ohišja varilnega aparata in podajalne naprave morajo biti nameščeni, preden priključite napravo na električni tok.



**POZOR!** Kakršnikoli ročni posegi na gibljivih delih podajalne naprave, na primer:

- Nadomeščanje valja in/oz. sistema za vodenje žice;
- Vstavljanje žice v valj;
- Polnjenje žične tuljave;
- Čiščenje valjev, zobnikov in prostora pod njimi;
- Podmazovanje zobnikov;

**SE LAHKO IZVAJAJO SAMO, KO JE VARILNI APARAT IZKLJUČEN IN IZKLOPLJEN IZ ELEKTRIČNEGA OMREŽJA.**

## 2. UVOD IN SPLOŠNI OPIS

Ta varilni aparat je vir toka za obločno varjenje, izdelan posebej za varjenje MAG za ogljikova in malolegirana jekla z zaščitnim plinom CO<sub>2</sub> ali mešanico argon/CO<sub>2</sub>. Uporabljajo se masivne ali strženske (cevaste) žice.

Primeren je tudi za varjenje MIG nerjavnega jekla s plinom argon + 1-2% kisikom ter aluminija in CuSi3, CuAl8 (spajkanje) s plinom argon. Pri tem se uporabljajo elektroodne žice, primerne za varjeni del.

Posebej je primerno za uporabo pri lažjih tesarskih izdelkih in za ohišja, za varjenje pocinkane pločevine, zelo prožne pločevine, nerjavnega jekla in aluminija. V SINERGIČNEM načinu delovanja zagotavlja hitro in preprosto nastavljanje varilnih parametrov in pri tem vedbi zagotavlja močan nadzor obloka in kakovosti varjenja.

Varilni aparat je pripravljen za uporabo z elektroodnim držalom SPOOL GUN, ki se uporablja za varjenje aluminija in jekel, ko je razdalja med generatorjem in obdelovancem velika (samo pri različici z enojnim elektroodnim držalom).

Varilni aparat je pripravljen za varjenje TIG z enosmernim tokom (DC) z vključitvijo obloka ob stiku (način LIFT ARC), primernem za uporabo z vsemi jekli (karbonskimi, malolegiranimi in visokolegiranimi) in za težke kovine (baker, nikelj, titan in njihove zlitine) s čistim argonom kot zaščito (99.9%), ali za posebne rabe z mešanico argon/helij. Pripravljen je tudi na varjenje z elektroodno MMA z enosmernim tokom (DC) z oplaščenimi elektrodami (rutilnimi, kislinskimi, bazičnimi).

## 2.1 POGLAJITNE LASTNOSTI

### MIG-MAG

- Način delovanja:
  - ročno;
  - sinergično;
  - AB Pulse;
  - AB PoP;
  - Root Mig;
- Na zaslončku so prikazani hitrost žice, varilna napetost in varilni tok.
- Izbira delovanja 2T, 4T, 4T Bi-level, Spot.
- Samodejno prepoznavanje SPOOL GUN (samo pri različici z enojnim elektroodnim držalom) in PUSH PULL.
- Samodejno prepoznavanje sklopa za hlajenje vode G.R.A. (Samo za različico R.A.

- vodno hlajenje).

### TIG

- Površinski začetek LIFT.
- Na zaslončku TFT sta prikazana varilna napetost in varilni tok.

### MMA

- Uravnavanje arc force, hot start.
- Naprava VRD.
- Zaščita anti stick (pred lepljenjem).
- Na zaslončku TFT sta prikazana varilna napetost in varilni tok.

### DRUGO

- Nastavitev jezika.
- Nastavitev metričnega ali imperialnega sistema.
- Nastavitev prikaza (standardna ali poenostavljena (easy)).
- Možnost nastavljanja naprave (napetost, tok, hitrost žice).
- Možnost shranjevanja, priklica, uvoza in izvoza personaliziranih programov.
- Možnost beleženja varilnih opravil.

### ZAŠČITE

- Termostatska zaščita.
- Zaščita pred naključnimi kratkimi stiki zaradi stika med elektroodnim držalom in maso.
- Zaščita pred nenormalnimi napetostmi (napajalna napetost je previsoka ali prenizka).
- Zaščita pred zlepljanjem (MMA).
- Zaščita pred nezadostnim tlakom tokokroga za vodno hlajenje elektroodnega držala (Samo za različico R.A.).

### 2.2 SERIJSKA OPREMA

- Elektroodno držalo (samo pri različici z enojnim elektroodnim držalom).
- 3 elektroodna držala (samo pri različici s 3 elektroodnimi držali).
- Izhodna žica z masnimi kleščami.
- Podpora nosilca za elektroodno držalo.

### 2.3 DODATKI, NA VOLJO NA ZAHTEVO

- Prilagojevalnik za jeklenko argon.
- SPOOL GUN (samo pri različici z enojnim elektroodnim držalom).
- Samozatamniva maska.
- Komplet za varjenje MIG/MAG.
- Komplet za varjenje MMA.
- Komplet za varjenje TIG.
- Elektroodno držalo PUSH PULL.
- Komplet kartice PUSH PULL.
- Sklop za vodno hlajenje G.R.A. (samo za različico 270A).

## 3. TEHNIČNI PODATKI

### 3.1 PODATKOVNA PLOŠČICA

Osnovni podatki o uporabi in zmogljivostih varilnega aparata so povzeti na tablici z lastnostmi in pomenijo naslednje:

#### Slika A

- 1- EVROPSKI predpis, ki se nanaša na varnost in izdelavo naprave za obločno varjenje.
- 2- Shema notranje zgradbe varilnega aparata.
- 3- Shema predvidenega postopka varjenja.
- 4- Shema S: prikazuje, da se lahko izvaja varjenje v prostoru, kjer je povečana nevarnost električnega udara (npr. bližina velikih količin kovin).
- 5- Shema napajalnega omrežja:
  - 1~ : enofazna izmenična napetost;
  - 3~ : trifazna izmenična napetost.
- 6- Sposobnost zaščite pokrova.
- 7- Podatki o napajalni liniji:
  - U<sub>1</sub> : Izmenična napetost in frekvenca napajanja varilnega aparata (dovoljeni limiti ±10%).
  - I<sub>1 max</sub> : Maksimalni tok, ki ga prenese omrežje.
  - I<sub>1 eff</sub> : Nazivni napajalni tok.
- 8- Prikaz varilnega električnega kroga:
  - U<sub>2</sub> : Maksimalna napetost v prazno (odprt tokokrog varjenja)
  - I<sub>2 U<sub>2</sub></sub> : Tok in napetost v skladu s predpisi, ki se uporabljata pri varjenju.
  - X : Izmenični odnos: kaže čas, v katerem varilni aparat lahko proizvede primerni tok (isti stolpec). Izraža se v %, na podlagi cikla, ki traja 10 min (npr. 60% = 6 min dela, 4 minute premora itd.). Če so faktorji uporabe preseženi, (40° C temperature okolja) pride do termične zaščite (varilni aparat ostane v pripravljenosti dokler se temperatura ne zniža).
  - A/V-A/V : kaže sistem regulacije toka pri varjenju (minimum maksimum) v povezavi z napetostjo obloka.
- 9- Serijska številka za identifikacijo modela naprave (nepogrešljiva za tehnično pomoč, oskrbo z nadomestnimi deli in pri iskanju izvora naprave).
- 10-  : Vrednost varovalk z zakasnjениm vklopom, potrebnih za zaščito linije.
- 11- Simboli, ki se nanašajo na predpise o varnosti, katerih pomen je opisan v poglavju 1 "Splošna varnost pri obločnem varjenju".

Opomba: Na zgoraj opisani ploščici so le zgledi vrednosti simbolov in števil, točni tehnični podatki vašega varilnega aparata so navedeni na ploščici na vaši napravi.

### 3.2 DRUGI TEHNIČNI PODATKI:

- VARILNI APARAT: glejte tabelo 1 (TAB. 1)
  - ELEKTRODNO DRŽALO MIG: glejte tabelo 2 (TAB. 2)
  - ELEKTRODNO DRŽALO TIG: glejte tabelo 4 (TAB. 4)
  - KLEŠČE ZA NOSILEC ELEKTROD: glejte tabelo 5 (TAB. 5)
- Teža varilnega aparata je navedena v tabeli 1 (TAB. 1).

## 4. OPIS VARILNEGA APARATA

### 4.1 KONTROLNI SISTEMI, URAVNAVANJE IN POVEZAVA

#### 4.1.1 VARILNI APARAT (Slika B)

Na sprednji strani:





- 1- Krmilna plošča (glejte opis);
- 2- Priključek za elektroodno držalo in SPOOL GUN (samo pri različici z enojnim elektroodnim držalom);
- 3- Priključek za krmilni kabel za elektroodno držalo PUSH PULL in SPOOL GUN (samo pri različici z enojnim elektroodnim držalom);
- 4- Hitri pozitivni priključek (+) za priklp varilne žice;
- 5- Hitri negativni priključek (-) za priklp varilne žice;
- 6- Kabel in krtačka za vrnitev na maso;
- 7- SPOOL GUN (dodatno);
- 8- Kabel in elektroodno držalo za varjenje.

- 9- Povratni priključek (rdeči) za hladilno tekočino (Samo za različico R.A.).
- 10- Odvodni priključek (modri) za hladilno tekočino (Samo za različico R.A.).
- 11- (Pokrovček rezervoarja za tekočino (Samo za različico R.A.).

#### Na zadnjem delu:

- 12- Glavno stikalo ON/OFF;
- 13- Napajalni kabel;
- 14- Priključek za cev za zaščitni plin elektroodnega držala;
- 15- Varovalka za zaščito G.R.A. (samo za različico R.A. - vodno hlajenje.);
- 16- Priključek za cev za zaščitni plin elektroodnega držala T1;
- 17- Priključek za cev za zaščitni plin elektroodnega držala T2;
- 18- Priključek za cev za zaščitni plin elektroodnega držala T3.

#### 4.1.2 KRMILO PLOŠČA VARILNEGA APARATA (Slika C)

- 1- Zaslonek TFT.
- 2- Tipka za ročno podajanje žice. Omogoča napredovanje žice v ovoju elektroodnega držala, ne da bi bilo treba pritiskati na gumb elektroodnega držala; deluje v hipu, hitrost pomikanja pa je nespremenljiva.
- 3- Tipka za ročno sproženje električnega ventila za plin. Omogoča iztekanje plina (izpust iz cevi - uravnavanje dometa), ne da bi bilo treba pritiskati na gumb elektroodnega držala; ko jo pritisnete, ostane aktivirana 10 sekund ali do naslednjega pritiska.
- 4- Večfunkcijska tipka:
  -  : dostop do glavnega menija;
  -  : aktiviranje/deaktiviranje parametra za prikaz na varilnem zaslonu;
- 5- Večfunkcijska ročica:
  - vrtenje omogoča drsenje skozi menujske izbire;
  - če jo pritisnete, dostopate do zelene izbire, če jo zavrtite, spremenite vrednost izbire, če jo še enkrat pritisnete, potrdite spremenjeno vrednost izbranega vnosa;
  - če jo pritisnete in držite vsaj 3 sekunde, omogoča nastavitve spremenljivk v sinergičnem načinu (tip materiala, premer žice, vrsto plina, 2T, 4T, 4T bi-level, SPOT).
- 6- Večfunkcijska tipka:
  -  : dostop do parametra za prikaz na varilnem zaslonu;
  -  : vrnite v nadrejeni menu.
  -  : potrdi izbrane vrednosti.
- 7- Vrata USB.

#### 5. NAMESTITVE



**POZOR! VSE FAZE NAMESTITVE IN PRIKLJUČITVE NAPRAVE NA ELEKTRIČNI TOK MORAJO BITI IZVEDENE, KO JE VARILNI APARAT IZKLJUČEN IN IZKLOPLJEN IZ ELEKTRIČNEGA OMREŽJA. ELEKTRIČNO PRIKLJUČITEV SME IZVESTI LE USPOSOBLJENO OSEBJE.**

#### OPREMA (Slika D, D1, D2a-b)

Iz ovoja odstranite dele varilnega aparata, pritrditve priložene dele.

Sestav izhodni kabel - klešče Slika E

Sestav varilna žica - klešče za nosilec elektrode Slika F

Namestitve G.R.A (Samo za različico R.A.): glejte priložni navodilni sklop za hlajenje.

#### 5.1 UMESTITEV VARILNEGA APARATA

Mesto za namestitve varilnega aparata poiščite tako, da na njem ni ovir pri vhodni odprtini in izhodu zraka za hlajenje; sočasno se prepričajte, da se vanj ne morejo vsesati prevodni prahovi, korozivne pare, vlaga itd.

Okoli varilnega aparata naj bo vsaj 250 mm prostega prostora.



**POZOR! Da bi preprečili nevarne premike in morebitno prevračanje aparata, mora biti ta postavljen na ravno površino s primerno nosilnostjo glede na svojo težo.**

#### 5.2 PRIKLJUČITEV V OMREŽJE

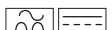
- Preden napravo priključite, se prepričajte, da se vrednosti na ploščici z lastnostmi naprave ujemajo z napetostjo in frekvenco omrežja, ki je na razpolago v prostoru, v katerem je nameščena naprava.
- Varilni aparat se lahko priključi izključno v napajalni sistem, ki ima ozemljeno ničlo.
- Da bi zagotovili zaščito pred neposrednim stikom, uporabite diferencialna stikala tipa:
  - Tipa A () za enofazne stroje.
  - Tipa B () za trifazne stroje.
- Da bi zadostili normativi EN 61000-3-11 (Flicker (Elektromagnetna združljivost)), vam svetujemo, da varilni aparat na vmesniške točke napajalnega omrežja z manjšo impedanco od  $Z_{max} = 0.24 \text{ ohm}$ .
- Varilni aparat ustreza zahtevam normativa IEC/EN 61000-3-12.

#### 5.2.1 Vtičnik in vtičnica

Napajalni kabel povežite z ustreznim vtičnikom (3P + P.E) vtičnik naj bo opremljen z varovalkami ali samodejnim stikalom; predvideni zemeljski terminal mora biti povezan na zemeljski prevodnik (rumeno-zeleno) napajalnega omrežja.

Tabela 1 (TAB 1) prikazuje priporočene vrednosti varovalk (v amperih), izbranih na podlagi največjega nazivnega toka, ki ga porablja varilni aparat, ter na podlagi nazivne napajalne napetosti.



**POZOR! Če zgoraj navedenih predpisov ne upoštevate, varnostni sistem proizvajalca (razred I) ni več učinkovit, zato lahko pride do težkih poškodb pri človeku (npr. električni udar) in pri stvarih (npr. požar).**

#### 5.3 POVEZAVE VARILNEGA TOKOKROGA 5.3.1 Priporočila



**POZOR! PRED ZAČETKOM SE PREPRIČAJTE, DA JE NAPRAVA IZKLJUČENA IN IZKLOPLJENA IZ ELEKTRIČNEGA OMREŽJA.**

Tabela 1 (TAB. 1) prikazuje priporočene vrednosti za varilne žice (v mm<sup>2</sup>) na podlagi maksimalnega toka, ki ga varilni aparat lahko proizvede.

Poleg tega:

- Za pravi električen kontakt je treba pravilno priviti priključke varilne žice v hitre vtičnice (če so ti prisotni). V nasprotnem primeru pride do segrevanja priključkov, njihove hitre obrabe in izgube učinkovitosti.
- Uporabite najkrajše možne varilne žice.
- Izogibajte se uporabi kovinskih delov, ki niso sestavni del obdelovanega elementa, namesto izhodnega kablja za tok varilnega aparata; to je lahko nevarno in ne daje zelenih rezultatov pri varjenju.

#### 5.3.2 POVEZAVE VARILNEGA TOKOKROGA V NAČINU MIG-MAG

##### 5.3.2.1 Priklon na plinsko jeklenko (če se uporablja)

- Plinsko jeklenko lahko postavite na nosilno površino vozička: teža maks. 30 kg.
- Privijte reduktor tlaka (\*) na ventil plinske jeklenke in reduktor, priložen kot dodatek, če se uporablja argon ali mešanica argon/CO<sub>2</sub>.
- Povežite vhodno cev plina z reduktorjem in privijte obroček.
- Preden odprete ventil jeklenke, popustite okov za nastavljanje reduktorja tlaka.
- (\*) Dodatek, ki ga morate kupiti posebej, če ni priložen izdelku.

##### 5.3.2.2 Povezava povratnega električnega kablja za varilni tok

Treba ga je povezati z delom, ki ga varimo, ali s kovinsko podlago, na katero je naslonjen, čim bližje delu, ki ga obdelujemo.

##### 5.3.2.3 Elektroodno držalo (Slika B)

Vstavite elektroodno držalo (B-8) v za to namenjeni priključek (B-2) in ročno zatisnite blokirni kovinski obroček. Vnaprej ga je treba pripraviti za prvo polnjenje, tako da razstavimo šobo in povezovalno cevko, da je operacija lažje izvesti.

Povežite zunanjo cevno napeljavno za hlajenje na ustrezne priključke in pri tem upoštevajte naslednja navodila:

 : ODTOK TEKOCINE (Hladne - modra spojka)

 : VRAČANJE TEKOCINE (Tople - rdeča spojka)

##### 5.3.2.4 SPOOL GUN (samo pri različici z enojnim elektroodnim držalom) (Slika B)

Vstavite spool gun (B-6) v za to namenjeni priključek (B-2) in ročno zatisnite blokirni kovinski obroček. Poleg tega vtaknite tudi priključek krmilnega kablja v ustrezno vtičnico (B-5). Varilni aparat prepozna spool gun samodejno.

#### 5.3.3 POVEZAVE VARILNEGA TOKOKROGA V NAČINU TIG

##### 5.3.3.1 Priklon na jeklenko plina

- Privijte reduktor tlaka na ventil na plinski jeklenki in, če je to potrebno, vmes postavite ustrezno reduktorsko spojko (priložena med dodatki).
- Povežite dovodno cev plina na reduktor in zatisnite priloženo objemko.
- Preden odprete ventil jeklenke, popustite okov za nastavljanje reduktorja tlaka.
- Odprite ventil jeklenke in nastavite količino plina (l/min) v skladu z orientacijskimi podatki za uporabo, glejte tabelo (TABELA 6); morebitne nastavitve iztekanja plina je mogoče izvesti tudi med varjenjem, tako da obračate okov reduktorja tlaka. Preverite tesnost cevi in spojke.



**POZOR! Ventil na plinski jeklenki po končanem delu vedno zaprite.**

##### 5.3.3.2 Povezava povratnega električnega kablja za varilni tok

- Treba ga je povezati z delom, ki ga varimo, ali s kovinsko podlago, na katero je naslonjen, čim bližje spoju, ki ga obdelujemo. Če ima varilni stroj stičnik, ga je treba povezati s tistim delom stičnika, na katerem je simbol (+) (Slika B-7).

##### 5.3.3.3 Elektroodno držalo

- Napajalni kabel vstavite v ustrezni hitri priključek (-) (Slika B-8). Povežite plinsko cev elektroodnega držala na jeklenko.

#### 5.3.4 POVEZAVE VARILNEGA TOKOKROGA V NAČINU MMA

Skoraj vse oplaščene elektrode morajo biti povezane s pozitivnim polom (+) generatorja; na negativni pol (-) se povežejo samo elektrode s kislim oplaščem.

##### 5.3.4.1 Povezava varilna žica - klešče za nosilec elektrod

Ima na koncu posebno privijalo, ki se uporablja za privijanje odkritega dela elektrode. Če ima varilni stroj stičnik, ga je treba povezati s tistim delom stičnika, na katerem je simbol (+) (Slika B-7).

##### 5.3.4.2 Povezava povratnega električnega kablja za varilni tok

- Treba ga je povezati z delom, ki ga varimo, ali s kovinsko podlago, na katero je naslonjen, čim bližje spoju, ki ga obdelujemo. Če ima varilni stroj stičnik, ga je treba povezati s tistim delom stičnika, na katerem je simbol (-) (Slika B-8).

#### 5.4 POLNENJE NAVITJA ŽICE (Slika G, G1, G2)



**POZOR! PRED ZAČETKOM SE PREPRIČAJTE, DA JE NAPRAVA IZKLJUČENA IN IZKLOPLJENA IZ ELEKTRIČNEGA OMREŽJA.**

PREVERITE, DA VALJI ZA VLEKO ŽICE, OVOJ ZA VODILO ŽICE IN CEVČICA ZA STIK ELEKTRODNEGA DRŽALA USTREZAJO PRAVERU IN TIPI ŽICE, KI JO NAMERAVATE UPORABITI, TER DA SO PRAVILNO NAMEŠČENI. MED VSTAVLJANJEM ŽICE NI TREBA NOSITI ZAŠČITNIH ROKAVIC.

- Odprite vratca prostora za motalni boben.
- Odvijte okov za blokado koluta.
- Postavite kolot žice na motalni boben; prepričajte se, da je vodilo za vleko motalnega bobna pravilno nameščeno v predvideni luknjici (1a).
- Privijte okov za blokado koluta in kjer je to potrebno, vstavite distančnik (1a).
- Sprosite pritinski valj(-e) in ga oddaljite od spodnjega valja (valjev) (2a);
- Preverite, da je vlečni valj oz. da so vlečni valji primerni za uporabljeno žico (2b).
- Konec žice sprosite, z gladkim rezom odrežite deformirani konec, ki ne sme imeti plene; zavrtite kolot v nasprotni smeri urinega kazalca in žico vstavite v vhodno vodilo za žico. Potisnite jo za 50-100 mm v vodilo žice spojke za elektroodno držalo

(2c).

- Spet namestite protivalj(-e) ter ga uravnajte na srednji tlak, preverite, da je žica pravilno nameščena v prostoru spodnjega valja (3).
- Odstranite šobo in povezovalno cevko (4a).
- Vtičnik varilnega aparata vtaknite v napajalno vtičnico, vključite varilni aparat, pritisnite gumb elektrodnega držala ali gumb za podajanje žice (Slika C-2) ter počakajte, da vrh žice preteče ves ovoj in da se prikaže na drugi strani elektrodnega držala v dolžini 10-15 cm. Gumb spustite.



**POZOR! Med tem postopkom je žica pod električno napetostjo in je podvržena mehanskemu delovanju; zato lahko pride do električnega udara, poškodb ali sprožitve električnega loka, če ne upoštevate vseh varnostnih navodil:**

- Šobe elektrodnega držala nikoli ne usmerjajte v katerikoli del telesa.
- Elektrodnega držala ne približujte jekleni.
- Na elektrodnem držalu spet namestite povezovalno cevko in šobo (4b).
- Preverite, da žica enakomerno teče; nastavite tlak valjev in zaviranje vretena (1b) na najnižjo stopnjo ter preverite, da žica ne zleze v vdolbino ter da ob zaustavitvi klobčiči žice ne izgubijo napetosti zaradi prevelike inercije bobna.
- Odrežite konec žice, ki izstopa iz šobe, na dolžino cca. 10-15 mm.
- Zaprite vratca prostora za motalni boben.

### 5.5 ZAMENJAVA VODILNEGA OVOJA ZA ŽICO V ELEKTRODNEM DRŽALU (SLIKA H)

Preden zamenjate ovoj, zravnajte kabel elektrodnega držala, tako da ni ukrivljen.

#### 5.5.1 Spiralni ovoj za jeklene žice

- 1- Odvijte šobo in cevčico za stik s čelnim delom elektrodnega držala.
- 2- Odvijte matico, ki zaustavlja ovoj osrednjega priključka, in izvelcite obstoječi ovoj.
- 3- Vtaknite novi ovoj v vodilo za kabel-elektrodno držalo in ga nežno potisnite, dokler ne pride ven na čelnem delu elektrodnega držala.
- 4- Matico, ki zaustavlja ovoj osrednjega priključka, ročno spet privijte.
- 5- Odrežite presežek ovoja tik ob držalu in ga nežno stisnite; še enkrat ga snemite z žice elektrodnega držala.
- 6- Zaoblite odrezani kos ovoja in ga spet vstavite v vodilo za kabel-elektrodno držalo.
- 7- Spet privijte matico in jo zategnite s ključem.
- 8- Namestite kontaktno cevčico in šobo.

#### 5.5.2 Ovoj iz sintetičnega materiala za aluminijaste žice

- Izvedite postopke 1, 2, 3, kot je navedeno za jekleni ovoj (ne upoštevajte točk 4, 5, 6, 7, 8).
- 9- Privijte kontaktno cevčico za aluminij in preverite, da se res dotika ovoja.
  - 10- Na nasprotni konec ovoja (stran elektrodnega držala) vstavite medeninasto izboklinico za mazanje, O-obroček in, dokler je ovoj pod rahlim pritiskom, zategnite matico za zaustavitve ovoja. Višek ovoja boste na pravo dolžino odrezali pozneje (glejte (13)). Iz spojke elektrodnega držala za vleko žice izvelcite kapilarno cev za jeklene ovoje.
  - 11- KAPILARNA CEV NI PREDVIDENA za aluminijaste ovoje s premerom 1,6-2,4 mm (rumene); ovoj boste vstavili v spojko elektrodnega držala brez nje. Odrežite kapilarno cev za aluminijaste ovoje s premerom 1-1,2 mm (rdeče) na dolžino, ki je za približno 2 mm krajša od jeklene cevi, nato pa jo vstavite v prosti konec ovoja.
  - 12- Vstavite in blokirajte elektrodnega držala v spojko za vleko žice, označite ovoj na 1-2 mm od valjev in spet izvelcite elektrodnega držala.
  - 13- Odrežite ovoj na predvideno dolžino, ne da bi deformirali vstopno odprtino. Spet postavite elektrodnega držala v spojko vleke za žico in namestite šobo za plin.

### 5.6 NAMEŠČANJE KOLUTA Z ŽICO NA SPOOL GUN (samo pri različici z enojnim elektrodnim držalom) (Slika I)



**POZOR! PRED ZAČETKOM SE PREPRIČAJTE, DA JE NAPRAVA IZKLJUČENA IN IZKLOPLJENA IZ ELEKTRIČNEGA OMREŽJA. ALI PA DA SPOOL GUN NI PRIKLJUČEN NA VARILNI APARAT.**

PREVERITE, DA VALJI ZA VLEKO ŽICE, OVOJ ZA VODILO ŽICE IN CEVČICA ZA STIK SPOOL GUNA USTREZAJO PREDMERNI IN TIPU ŽICE, KI JO NAMERAVALTE UPORABITI, TER DA SO PRAVILNO NAMEŠČENI. MED VSTAVLJANJEM ŽICE NI TREBA NOSITI ZAŠČITNIH ROKAVIC.

- Odstranite pokrovček, tako da odvijete ustrezeni vijak (1).
- Postavite kolut žice na motalni boben.
- Sprostite pritisni valj in ga oddaljite od spodnjega valja (2).
- Konec žice sprostite, z gladkim rezom odrežite deformirani konec, ki ne sme imeti plene; zavrtite kolut v nasprotni smeri urinega kazalca in žico vstavite v vhodno vodilo za žico. Potisnite jo za 50-100 mm v notranjost vilice (2).
- Ponovno namestite protivalj ter ga uravnajte na srednji tlak, preverite, da je žica pravilno nameščena v prostoru spodnjega valja (3).
- Z vijakom za uravnavanje rahlo zavrtite motalni boben.
- Ko je SPOOL GUN priključen, vtaknite vtič varilnega aparata v napajalno vtičnico, vključite varilni aparat in pritisnite gumb na spool gunu. Počakajte, da bo konec žice pokukal skozi ovoj za vodilo žice za približno 100-150 mm na sprednji strani elektrodnega držala. Spustite gumb na elektrodnem držalu.

## 6. VARJENJE MIG-MAG: OPIS POSTOPKA

### 6.1 SHORT ARC (KRATKI OBLOK)

Do taljenja žice in ločevanja kaplje pride zaradi zaporednih kratkih stikov med konico žice in varilnega kraterja (do 200-krat na sekundo). Prosta dolžina žice (stick-out) je navadno od 5 do 12 mm.

#### Ogljikova in malolegirana jekla

- Premer uporabnih žic: 0.6-0.8-0.9-1.0 mm (1.2 mm samo različica 270A)
- Uporabni plin: CO<sub>2</sub> ali mešanica Ar/CO<sub>2</sub>

#### Nerjavna jekla

- Premer uporabnih žic: 0.8-0.9-1.0 mm (1.2 mm samo različica 270A)
- Uporabni plin: mešanica Ar/O<sub>2</sub> ali Ar/CO<sub>2</sub> (1-2%)

#### Aluminij in CuSi/CuAl

- Premer uporabnih žic: 0.8-1.0 mm (1.2 mm samo različica 270A)
- Uporabni plin: Ar

### ZAŠČITNI PLIN

Domet zaščitnega plina mora biti 8-14 l/min.

### 6.2 NAČIN PRENOSA AB PULSE (PULZIRAJOČI OBLOK)

To je »nadzorovan« prenos v območju funkcionalnosti »spray-arc« (spremenjeni spray arc) in ima torej prednost hitrega taljenja brez projekcij, ki se razširi na zelo nitke vrednosti toka, tako da ustrezajo tudi veliko uporabam, tipičnim za »short-arc«. Vsakemu tokovnemu impulzu ustreza ločitev ene kapljice z žice elektrode; do tega pojva pride s frekvenco, ki je proporcionalna hitrosti napredovanja žice z zakonitosijo spreminjanja, povezano s tipom in premerom žice same (tipične vrednosti frekvence: 20-300 Hz).

#### Aluminij:

- Premer uporabnih žic: 0.8-1.0 mm (1.2 mm samo pri različici 270 A in 3 elektrodna držala)
- Razpon varilnega toka: 30÷200A
- Razpon varilne napetosti: 16-27V
- Uporabni plin: Ar 99.9%

#### CuSi/CuAl:

- Premer uporabnih žic: 0.8 mm (1.0 mm samo različica 270A)
- Razpon varilnega toka: 40÷200A
- Razpon varilne napetosti: 17-25V
- Uporabni plin: Ar 99.9%

#### Nerjavna jekla (samo pri različici 270 A in 3 elektrodna držala):

- Premer uporabnih žic: 0.8-1.0 mm
- Razpon varilnega toka: 40÷250A
- Razpon varilne napetosti: 15-25V
- Uporabni plin: mešanica Ar/O<sub>2</sub> ali Ar/CO<sub>2</sub> 1-2%

Običajno mora biti kontaktna cevka v notranjosti šobe za 5-10 mm, še posebej, če je napetost obloka večja; prosta dolžina žice (stick-out) je navadno od 10 do 12 mm.

**Uporaba:** varjenje "na položaju" pri srednjih in majhnih debelinah na materialih, ki so občutljivi na toploto, **še posebej primerno za varjenje lahkih zlitin (aluminij in njegove zlitine), tudi na debelinah, manjših od 3 mm.**

### ZAŠČITNI PLIN

Domet zaščitnega plina mora biti 12-20 l/min.

### 6.3 NAČIN PRENOSA S HLADNIM OBLOKOM (ROOT MIG)

Il ROOT MIG je posebna vrsta varjenja MIG Short Arc, namenjena ustvarjanju še hladnejšega varilnega kraterja od tistega v Short Arc. Zaradi zelo nizkih temperatur je mogoče nanašati varilni material z le minimalno deformacijo površine obdelovanca. ROOT MIG je torej idealen za ročno polnjenje razpok in špranj. Poleg tega postopek polnjenja v primerjavi z varjenjem TIG ne potrebuje dodatnega materiala in je zato izvajanje preprostejše in hitreje. Programi ROOT MIG so namenjeni obdelavi karbonskih jekel in malolegiranih jekel.

## 7. NAČIN DELOVANJA MIG/MAG

### 7.1 Delovanje v ročnem načinu

Nastavitev ročnega načina (Slika L-1)

Uporabnik lahko prilagodi naslednje varilne parametre (Slika L-2):

- : varilna napetost;
- : hitrost podajanja žice;
- : Post-gas. Omogoča prilagoditev dovajanja zaščitnega plina pri zaustavitvi varjenja.
- : Elektronska reaktanca. Višja vrednost določa toplejši varilni krater;
- : Burn-back. Omogoča nastavljanje izgorevanja varilne žice pri zaustavljanju varjenja;
- : Soft-start. Omogoča prilagajanje hitrosti žice od začetka varjenja za optimizacijo proženja obloka.

Na zgornjem delu zaslona so prikazane realne velikosti varjenja (hitrost žice, varilni tok in napetost).

### 7.1.1 Nastavitve parametrov s SPOOL GUNOM (samo pri različici z enojnim elektrodnim držalom)

V ročnem načinu se podajanje žice in varilna napetost uravnava ločeno. Ročica na spool gunu (Slika I-5) uravnava hitrost žice, varilna napetost pa se uravnava z zaslona.

### 7.2 Delovanje v sinergičnem načinu.

Nastavitev sinergičnega načina (Slika L-3).

Če vsaj za 3 sekunde pritisnete ročico C-5, lahko dostopate do nastavitvenih parametrov, kot so material, premer žice, tip plina. (Slika L-4). Varilni aparat se samodejno nastavi na optimalne pogoje za delovanje, nastavljene z različnimi shranjenimi sinergičnimi krivuljami. Uporabnik mora le izbrati debelino materiala, da lahko začne variti.

Uporabnik lahko prilagodi vse varilne parametre (Slika L-5):

- : Popravek obloka glede na prednastavljeno napetost.
- : hitrost podajanja žice.
- : debelina materiala.
- : Varilni tok.
- : Popravek elektronske reaktance glede na vnaprej nastavljeno vrednost.
- : Popravek Burn-back. Omogoča popravek časa za izgorevanje žice ob zaustavitvi varjenja glede na vnaprej nastavljeni čas.
- : Post-gas. Omogoča prilagoditev dovajanja zaščitnega plina pri zaustavitvi varjenja.

-  : Rampa za padec varilnega toka (SLOPE DOWN). Omogoča postopno zmanjšanje toka ob spustu gumba na elektrodnem držalu.

Opomba: Parametri varilnega toka, hitrosti podajanja žice, debeline materiala so med seboj odvisni na podlagi sinergične krivulje.

Na zgornjem delu zasлона so prikazane realne velikosti varjenja (hitrost žice, varilni tok in napetost).

### 7.2.1 Način delovanja ATC (Advanced Thermal Control)



Aktivira se samodejno, ko je nastavljena debelina manjša od 1,5 mm.

Opis: hipni nadzor varilnega obroka in hitrejši popravek parametrov zmanjšujejo pojav vršnih tokov, ki so tipični za način prenosa Short Arc, s tem pa se tudi zmanjša segrevanje varjenca. Ker je dovajane toplote manj, je po eni strani manjše deformiranje materiala, po drugi pa dosežemo tekoč in natančen prenos dodajane materiala, tako da ustvarimo varek, ki ga je mogoče z lahkoto oblikovati.

Prednosti:

- preprosto varjenje zelo tankih obdelovancev;
- manjše deformiranje materiala;
- stabilen oblok tudi pri šibkem toku;
- hitro in natančno točkovno varjenje;
- preprostejše združevanje bolj razmaknjenih pločevin.

### 7.2.2 Uporaba SPOOL GUNA (samo pri različici z enojnim elektrodnim držalom)

Vse načine za nastavitve (material, premer žice, tip plina) izvedite, kot je opisano zgoraj.

Ročica na spool gunu (Slika I-5) uravnava hitrost žice (ter sočasno varilni tok in debelino). Uporabnik mora le popraviti varilno napetost na zaslončku (če je to potrebno).

### 7.3 Delovanje v načinu AB Pulse

Nastavitev načina pulse (Slika L-6).

Če vsaj za 3 sekunde pritisnete ročico C-5, lahko dostopate do nastavitvenih parametrov, kot so material, premer žice, tip plina. (Slika L-4). Varilni aparat se samodejno nastavi na optimalne pogoje za delovanje, nastavljene z različnimi shranjenimi sinergičnimi krivuljami. Uporabnik mora le izbrati debelino materiala, da lahko začne variti.

V primerjavi s sinergičnim načinom sta na voljo še dva parametra:

-  : Začetni tok.







-  : Trajanje začetnega toka. Če nastavite parameter na nič, se začetni tok deaktivira.

### 7.4 Delovanje v načinu AB PoP (PULSE on PULSE)

Nastavitev načina pulse (Slika L-7).

Način PoP omogoča izvajanje pulznega varjenja z 2 nivojema toka ( $I_2$  in  $I_1$ ) in ustreznim trajanjem T2 in T1.

Glede na način PULSE so na voljo naslednje spremenljivke:

-  : Sekundarni varilni tok;
-  : Popravek sekundarnega obroka glede na prednastavljeno napetost;
-  : hitrost podajanja sekundarne žice;
-  : debelina sekundarnega materiala;
-  : trajanje toka  $I_2$  ;
- z izbiro v meniju NASTAVITVE (glej pog. 13.5).
-  : trajanje toka  $I_1$  .

### 7.5 Delovanje v načinu ROOT MIG

Nastavitev načina ROOT MIG (Slika L-8).

Na voljo so enaki parametri kakor za sinergični način (glejte 7.2).

### 7.6 Nastavitve elektrodnih držal T1, T2, T3 (samo pri različici s 3 elektrodnimi držali)

Nastavitev uporabe elektrodne držala T1, T2, T3 je mogoče izvesti na dva načina:

- tako da za vsaj eno sekundo pritisnete gumb na elektrodnem držalu, ki ga nameravate uporabiti, dokler ne posveti ustrezna svetleča dioda;
- z izbiro v meniju NASTAVITVE (glej pog. 13.5).

Opomba: ob sočasnem pritisku dveh gumbov (Slika C-2 in Slika C-3) se prikažejo nastavitve vsakega od 3 elektrodnih držal.

Da bi dosegli optimalna varjenja, vam svetujemo, da uporabite pravilno kombinacijo elektrodne držala, vleke in materiala. Glej tabelo 3 (TAB. 3).

### 8. KRMLJENJE GUMBA ELEKTRODNEGA DRŽALA

#### 8.1 Nastavitve načina za krmiljenje gumba elektrodne držala (Slika L-9)

Da bi dostopali do menuja za nastavljanje parametrov, pritisnete ročico (Slika B-5) in jo držite vsaj 3 sekunde, nato jo spustite.

#### 8.2 Krmilni način za gumb elektrodne držala

Možno je nastaviti 4 različne načine za krmiljenje gumba elektrodne držala:

#### Način 2T



Varjenje se začne s pritiskom na gumb elektrodne držala in se konča, ko gumb spustite.

#### Način 4T



Varjenje se začne s pritiskom in spustom gumba na elektrodnem držalu in se konča šele, ko gumb na elektrodnem držalu še enkrat pritisnete in spustite. Ta način je

uporaben za dolgotrajna varjenja.

#### Način 4T Bi-Level



Varjenje se začne s pritiskom in spustom gumba na elektrodnem držalu. Vsak pritisk/spust gumba povzroči prehod toka ( $I_2$  simbol) na tok ( $I_1$  simbol) in nasprotno. Konča se, ko gumb elektrodne držala pritisnete za določen vnaprej nastavljen čas.

#### Način za točkanje



Omogoča izvajanje točkanja MIG/MAG z nadzorom trajanja varjenja

### 9. VARJENJE Z G.R.A. (samo za različico 270A).

Varilni aparat samodejno prepozna prisotnost G.R.A. Na zaslonu se pojavi simbol



Pri prvem pritisku gumba na elektrodnem držalu se aktivira G.R.A. Delovanje G.R.A. je mogoče ustaviti v skladu z navodili v 12. poglavju. V tem primeru se na zaslonu pojavi simbol



### 10. VARJENJE MMA: OPIS POSTOPKA

#### 10.1 SPLOŠNI PRINCIPI

- V vsakem primeru je treba slediti navodilom proizvajalca elektrod, ki so na embalaži, in upoštevati polariteto elektrode ter relativni optimalni tok.

- Varilni tok je treba uravnati glede na premer uporabljene elektrode in vrste varjenja, ki ga želimo opraviti; informativno navajamo jakosti toka za različne premere elektrod:

Ø Elektroda (mm)	Varilni tok (A)	
	Minimalni:	Maksimalni:
1.6	30	50
2.0	40	80
2.5	60	110
3.2	90	140
4.0	120	180
5.0	170	250
6.0	230	270

- Upoštevajte, da bo pri enakem premeru elektrode močnejši tok uporabljen za varjenje na ravnem, šibkejši pa za varjenje v vertikali ali nad glavo.

- Mehanske značilnosti zavarjenega spoja poleg jakosti toka določajo tudi varilni parametri, kot so dolžina obroka, hitrost postavitve in izvedbe ter premer in kakovost elektrode (elektrode je treba hraniti v suhem prostoru brez vlažnosti, zaščitene v ustrezni embalaži ali škatlah).

#### OPOZORILO:

**Zaradi sprememb hitrosti, tipa in debeline oplašča na elektrodah lahko pride do nestabilnosti obroka, katerih vzrok je sestava same elektrode.**

#### 10.2 POSTOPEK

- Za pravilno sprožitev obroka je treba vleči konico elektrode po delu, ki ga želimo variti, kot bi hoteli prižgati vžigalico; pri tem držimo PRED OBRAZOM ZAŠČITNO MASKO; to je najbolj pravilen način za vzpostavitev obroka.

**OPOZORILO: NE TOLCITE z elektrodo po delu: oplaščenje se lahko poškoduje in teži sprožitev obroka.**

- Takoj, ko se oblok sproži, je treba ves čas držati enako razdaljo do dela, ki ga obdelujemo, ta razdalja se ujema s premerom elektrode, ki jo uporabljamo; zapomnite si, da mora biti elektroda pod kotom 20-30 stopinj v smeri obdelovanja;

- Na koncu varjenja zasukajte elektrodo rahlo nazaj glede na smer obdelave nad kraterjem, da bi ga zapolnili, ter jo s hitrim gibom odmaknite iz varilnega kraterja, tako da bo oblok ugasnil (Videz zvara - SLIKA M).

#### 10.3 Nastavitev načina MMA (Slika L-10)

Uporabnik lahko prilagodi naslednje varilne parametre (Slika L-11):

- **I2** : Varilni tok v amperih.

#### HOT

- **START** : Predstavlja previsok začetni tok "HOT START"; na zaslonu je navedba povečanja odstotka glede na vrednost izbranega varilnega toka. Ta nastavitev izboljša zagon.

#### ARC

- **FORCE** : Predstavlja previsok dinamični tok "ARC FORCE"; na zaslonu je navedba povečanja odstotka glede na vrednost vnaprej izbranega varilnega toka. Ta nastavitev izboljša pretok varjenja, preprečuje lepjenje elektrode na varjenec in omogoča uporabo različnih tipov elektrod.

#### VRD

- **ON/OFF**: Način MMA omogoča aktiviranje ali deaktiviranje naprave za zmanjšanje izhodne napetosti v prazno (nastavitev ON (DA) ali OFF (NE)). Aktivirana naprava VRD poveča operaterjevo varnost, ko je varilni aparat vključen, a ni v načinu varjenja.

V levem delu zasлона so prikazane realne vrednosti varjenja (tok, varilna napetost in premer svetovane elektrode).

### 11. VARJENJE TIG DC: OPIS POSTOPKA

#### 11.1 SPLOŠNI PRINCIPI

Varjenje TIG DC je primerno za vsa malo- in visokolegirana ogljikova jekla in za težke kovine, kot so baker, nikelj, titan in njihove zlitine (SLIKA N). Za varjenje TIG DC z elektrodo na negativnem (-) polu se navadno uporabljajo elektrode z 2% cerija (sivo obarvani trak). Elektrodo iz tungstena je treba osno ošiliti, kot je prikazano na SLIKI O, pri čemer morate paziti, da je konica popolnoma koncentrična, da bi se izognili odstopanjem obroka. V daljši smeri elektrode jo je treba dobro obrusiti. Ta postopek je treba periodično ponoviti zaradi delovanja in obrabe elektrode, ali ko jo nenamenoma kontaminirate, oksidirate ali uporabite nepravilno. Za dober zvar je nujno treba uporabiti pravilen premer elektrode pri pravilnem toku, glejte tabelo (TABELA 6). Navadno elektroda štrli iz keramične šobe za od 2-3 mm, lahko pa tudi do 8 mm za kotne zvare.

Zvar se ustvari zaradi spajanja roba dveh obdelovancev. Za tanjše, primerno pripravljene materiale, (do cca 1 mm) ni treba dodajati spajkalne kovine (Slika P).



Za debelejšje materiale so potrebne paličice z enako sestavo, kot je sestava osnovnega materiala, s primernim premerom in primerno pripravo robov obdelovancev (Slika Q). Za boljše varjenje je bolje, da obdelovane kose dobro očistite, da na njih ni oksidiranih delov, olj, masti, topil itd.

## 11.2 POSTOPEK (POVRŠINSKI ZAČETEK LIFT)

- Nastavite varilni tok na želeno vrednost z ročico B-5; Med varjenjem tok uravnajte na dejansko potrebno termično dodajanje.
- Preverite pravilno iztekanje plina.  
Do vklopa električnega obloka pride s stikom in odmikanjem elektrode iz tungstena od obdelovanca. Tak način vžiga povzroča manj motenj zaradi sevanja elektrike ter zmanjša vključevanje tungstena in obrabo elektrode.
- Z rahlim pritiskom prislonite konico elektrode na obdelovanec.
- Takoj dvignite elektrodo za 2-3 mm, tako da vzpostavite oblok.  
Varilni aparat na začetku oddaja zmanjšani tok. Čez nekaj trenutkov začne oddajati nastavljeni varilni tok.
- Da bi prekinili varjenje, elektrodo hitro dvignite z obdelovanca.

## 11.3 ZASLONČEK TFT V NAČINU TIG (Slika L-12)

Na zgornjem delu zaslona so prikazane realne velikosti varjenja (hitrost žice, varilni tok in napetost).

## 12. SIGNALIZACIJE ALARMOV (TABELA 7)

Ponoven vžig je samodejen, ko je odstranjen vzrok alarma. Sporočila o alarmih, ki se lahko prikažejo na zaslonu:

OPIS
Alarm termične zaščite
Alarm previsoke/prenizke napetosti
Alarm pomožne napetosti
Alarm previsoke napetosti med varjenjem
Alarm kratkega stika v elektrodnem držalu
Alarm nepravilnosti pri vleki
Alarm 'ni povezave'
Alarm 'napaka na zvezi'
Alarm sklopa za hlajenje

Ko varilni aparat ugasnete, se lahko za nekaj sekund pojavi signalizacija alarma za previsoko/prenizko napetost.

## 13. MENU NASTAVITVE (Slika L-13)

### 13.1 MENU NAČIN (Slika L-14)

V načinu MIG-MAG omogoča izbiro med tremi prikazi:

- : vsi parametri so prikazani, kot je opisano zgoraj.
  - : Slika L-17. V tem načinu sta prikazana obdelovanec in oblika varka. Ko pritisnete gumb C-6, lahko dostopate do vseh drugih parametrov.
- V načinu »EASY« ni mogoče variti v načinu ROČNI MIG in PoP.

### 13.2 MENU SETUP (Slika L-15)

Omogoča nastavljanje:

- : jezika.
- : ure in datuma.
- : metričnih ali imperialnih enot.

### 13.2.1 BLOKIRANJE FUNKCIJ

Ko izberete ikono za nastavitve sočasno pritisnete gumbe za podajanje žice (C-2) in izpust plina (C-3), nato pa potrdite, tako da pritisnete večfunkcijsko ročico (C-5). Prikaže se zaslon, na katerem je ikona - če je izbrana, omogoča

nastavljanje 3 različnih stopenj blokiranja funkcij:

- : brez zaščite; mogoče je pregledovati menuje ter nastavljati in spreminjati vse varilne parametre.
- : srednje močna zaščita; spreminjati je mogoče le osnovne varilne parametre.
- : najmočnejša zaščita; nobe tega parametra ni mogoče spremeniti.

### 13.3 MENU SERVIS (Slika L-16)

Omogoča pridobivanje informacij o stanju varilnega aparata.

#### 13.3.1 MENU PODATKI

- : dnevi (DDDD), ure (HH), minute (mm) obratovanja varilnega aparata.
- : dnevi (DDDD), ure (HH), minute (mm) delovanja varilnega aparata.
- : seznam alarmov.

#### 13.3.2 MENU STROJNA PROGRAMSKA OPREMA

- : omogoča posodabljanje programske opreme varilnega aparata s pomnilniško napravo USB.
- : omogoča ponastavljanje varilnega aparata na začetne vrednosti.
- : informacija o nameščenih različicah programske opreme.

#### 13.3.3 MENU POROČILA

Omogoča generiranje poročila, ki ga je mogoče shraniti na pomnilniško napravo USB. V poročilu so zajete različne informacije, ki se nanašajo na stanje varilnega aparata (nameščena programska oprema, ure življenjske dobe/delovanja, alarmi, nastavljeni varilni postopek itd.).

#### 13.3.4 MENU UMERJANJE

Ko izberete ikono servis , sočasno pritisnete gumbe za podajanje žice (C-2) in izpust plina (C-3), nato pa potrdite, tako da pritisnete večfunkcijsko ročico (C-5).

Prikaže se zaslon, na katerem je ikona - če je izbrana, omogoča umerjanje

varilnega aparata, tako da je ta usklajen s predpisom EN 50504.

## 13.4 MENU AQUA

Omogoča aktiviranje / deaktiviranje delovanja G.R.A.

## 13.5 Menu za nastavev elektrodnih držal T1, T2, T3 (samo pri različici s 3 elektrodni držali)

Ko izberete ikono , se prikaže zaslon, na katerem so ikone vseh 3 elektrodni držal (Tab. 3):

- : Elektrodno držalo T1
- : Elektrodno držalo T2
- : Elektrodno držalo T3

## 13.6 MENU OPRAVILA (Slika L-18)

Omogoča:

- : shranjevanje opravila v notranji pomnilnik varilnega aparata.
- : nalaganje shranjenega opravila.
- : brisanje shranjenega opravila.
- : uvažanje opravil s pomnilniške naprave USB.
- : izvažanje opravil na pomnilniško napravo USB.
- : shranjevanje varilnih parametrov na pomnilniško napravo USB.

## 14. VZDRŽEVANJE



**POZOR! PREDEN IZVAJATE VZDRŽEVALNA DELA, SE MORATE PREPRIČATI, DA JE VARILNA NAPRAVA IZKLOPLJENA IN IZKLJUČENA IZ ELEKTRIČNEGA OMREŽJA.**

### 14.1 VZDRŽEVANJE

**NAPRAVO LAHKO VZDRŽUJE OPERATER.**

#### 14.1.1 VZDRŽEVANJE ELEKTRODNEGA DRŽALA

- Elektrodnega držala in kabla, na katerega je priključen, ne odlagajte na vroče kose; to bi povzročilo raztapljanje izolacijskega materiala in okvaro držala.
- Periodično preverjajte tesnjenje cevi in spojev, po katerih doteka plin.
- Skrbno sestavite klešče za zategnitev elektrode, vreteno za nosilec klešč s premerom izbrane elektrode, da bi se izognili pregrevanju, slabemu pretoku plina in zato slabemu delovanju.
- Pred vsako uporabo preverite obrabljenost in pravilno vstavitve končnih delov elektrodnega držala: šoba, elektroda, klešče za zategnitev elektrode, razprševalnik plina.

#### 14.1.2 Podajalna naprava

- Pogosto preverite obrabo vodil za vleko žice, periodično odstranjujte kovinske drobce, ki ostanejo v predelu vleke (valji, vhodna in izhodna vodila za žico).

#### 14.2 POSEBNO VZDRŽEVANJE

**POSTOPKE POSEBNEGA VZDRŽEVANJA SME IZVAJATI IZKLJUČNO STROKOVNO IZVEDENO ALI KVALIFICIRANO OSEBJE NA ELEKTRIČARSKO-MEHANSKEM PODROČJU V SKLADU S TEHNIČNIM NORMATIVOM IEC/EN 60974-4.**



**POZOR! PREDEN ODSTRANITE STRANICE Z VARILNE NAPRAVE IN DOSTOPATE DO NJENE NOTRANJOSTI, SE PREPRIČAJTE, DA JE IZKLOPLJENA IN IZKLJUČENA IZ ELEKTRIČNEGA OMREŽJA.**

Preverjanja, izvedena v notranjosti varilne naprave pod napetostjo, lahko povzročijo hud električni udar zaradi neposrednega stika z deli pod napetostjo ali poškodbe zaradi stika z mehanskimi, gibljivimi deli naprave.

- Periodično in dovolj pogosto glede na uporabo prašnost delovnega okolja pregledujte notranjost varilne naprave in prah s transformatorja odstranite s curkom stisnjene zraka pri največ 10 barih.
- Pazite, da zrak pod pritiskom ne poškoduje elektronskih kartic; le te lahko očistite z mehko ščetko ali ustreznimi topili.
- Preverite tudi, ali so električne povezave pravilno pritrjene, ter morebitne poškodbe na izolaciji kablov.
- Ob koncu spet sestavite dele varilnega aparata ter preverite, ali so vijaki dobro priti.
- Z odprtim varilnim aparatom je strogo prepovedano izvajati kakršnokoli varjenje.
- Ko izvedete vzdrževanje ali popravilo, vse priključke in kable vrnite na njihova mesta. Pazite, da se ne bodo stikali z gibljivimi deli ali deli, ki se močno segrejejo. Vse vode ovijte, kot so bili oviiti prej, in pazite, da se primarni visokonapetostni priključki ne bodo stikali s sekundarnimi nizkonapetostnimi priključki.
- Uporabite originalne podložke in vijake za zapiranje ohišja.

## 15. ISKANJE OKVAR (TAB. 7)

**ČE DELOVANJE NI OPTIMALNO, PREDEN SE OBRNETE NA POOBLAŠENEGA SERVISERJA ALI SE LOTITE BOLJ PODROBNIH UGOTAVLJANJ, PREVERITE:**

- Ali je prižgana lučka na generalnem stikalu, ko je ta v položaju "ON"; če ta ni prižgana, je navadno napaka na napajalnem omrežju (kablji, vtičnica in/ali vtičak, varovalke itd.);
- Da ni alarma, ki označuje pregrevanje pri preveliki ali preizki napetosti oziroma kratek stik.
- Ali ste upoštevali razmerje nominalne itermittance; v primeru vklopa termostatske zaščite počakajte, da se naprava ohladi, preverite delovanje ventilatorja;
- Napetost linije: v kolikor je ta previsoka ali prenizka se napravaablokira;
- Da ni prišlo do kratkega stika na izhodu varilnega aparata: v tem primeru odstranite nevsječnost;
- Ali so povezave omrežja varilnega aparata pravilne, posebej preverite, da so masne klešče res priključene na del brez posrednih izolacijskih materialov (npr. barve);
- Ali je uporabljeni zaščitni plin pravičen ter v pravih količinah.

	<i>str.</i>		<i>str.</i>
1. OPĆA SIGURNOST ZA LUČNO VARENJE.....	130	7.1 Rad u ručnom režimu .....	133
2. UVOD I OPĆI OPIS.....	131	7.1.1 Postavka parametara sa spool gun-om (samo kod izvedbe s jednim plamenikom)..	133
2.1 OSNOVNE OSOBINE .....	131	7.2 Rad u sinergijskom režimu.....	133
2.2 SERIJSKA OPREMA.....	131	7.2.1 Način rada ATC (Advanced Thermal Control) .....	134
2.3 OPREMA PO NARUDŽBI.....	131	7.2.2 Uporaba Spool gun-a (samo kod izvedbe s jednim plamenikom) .....	134
3. TEHNIČKI PODACI.....	131	7.3 Rad u režimu AB Pulse.....	134
3.1 PLOČICA SA PODACIMA .....	131	7.4 Rad u režimu AB PoP (PULSE on PULSE).....	134
3.2 OSTALI TEHNIČKI PODACI.....	131	7.5 Rad u režimu ROOT MIG .....	134
4. OPIS STROJA ZA VARENJE .....	132	7.6 Postavka plamenika T1, T2, T3 (samo kod izvedbe s 3 plamenika) .....	134
4.1 UREĐAJI ZA KONTROLU, REGULACIJU I SPAJANJE .....	132	8. KONTROLA GUMBA PLAMENIKA.....	134
4.1.1 APARAT ZA ZAVARIVANJE (SI. B).....	132	8.1 Postavka načina kontrole gumba plamenika (SI. L-9) .....	134
4.1.2 UPRAVLJAČKA PLOČA STROJA ZA ZAVARIVANJE (SI. C) .....	132	8.2 Način kontrole gumba plamenika .....	134
5. POSTAVLJANJE STROJA.....	132	9. ZAVARIVANJE SA SUSTAVOM ZA HLAĐENJE VODOM (samo za izvedbe od 270A) ..	134
5.1 SMJEŠTAJ STROJA ZA VARENJE.....	132	10. ZAVARIVANJE MMA: OPIS POSTUPKA.....	134
5.2 SPAJANJE NA MREŽU .....	132	10.1 OPĆA NAČELA .....	134
5.2.1 Utikač i utičnica .....	132	10.2 POSTUPAK .....	134
5.3 SPOJEVI KRUGA VARENJA.....	132	10.3 Postavka režima MMA (SI. L-10).....	134
5.3.1 Preporuke.....	132	11. ZAVARIVANJE POSTUPKOM TIG DC (jednosmjerna struja): OPIS POSTUPKA .....	135
5.3.2 SPAJANJE KRUGA VARENJA NA NAČIN RADA MIG-MAG.....	132	11.1 OPĆA NAČELA.....	135
5.3.2.1 Spajanje na plinsku bocu (ako se upotrebljava).....	132	11.2 POSTUPAK (PALJENJE LIFT) .....	135
5.3.2.2 Spajanje povratnog kabla struje za varenje .....	132	11.3 TFT ZASLON U REŽIMU TIG (SI. L-12).....	135
5.3.2.3 Plamenik (SI. B) .....	132	12. DOJAVA ALARMA (TAB. 7) .....	135
5.3.2.4 Spool gun (samo kod izvedbe s jednim plamenikom) (SI. B).....	132	13. IZBORNİK POSTAVKI (SI. L-13).....	135
5.3.3 SPAJANJE KRUGA VARENJA NA NAČIN RADA TIG .....	132	13.1 IZBORNİK REŽIMA (SI. L-14) .....	135
5.3.3.1 Spajanje na plinsku bocu .....	132	13.2 IZBORNİK POSTAVKI (SI. L-15) .....	135
5.3.3.2 Spajanje povratnog kabla struje za varenje .....	132	13.2.1 BLOKADA FUNKCIJA .....	135
5.3.3.3 Plamenik .....	132	13.3 IZBORNİK SERVICE (SI. L-16).....	135
5.3.4 SPAJANJE KRUGA VARENJA NA NAČIN RADA MMA.....	132	13.3.1 IZBORNİK INFO.....	135
5.3.4.1 Spajanje kabela za varenje hvataljke za držanje elektrode .....	132	13.3.2 IZBORNİK FIRMWARE.....	135
5.3.4.2 Spajanje povratnog kabla struje za varenje .....	132	13.3.3 IZBORNİK IZVJEŠTAJA.....	135
5.4 POSTAVLJANJE KOTURA SA ŽICOM (SI. G, G1, G2).....	132	13.3.4 BAŽDARENJE.....	135
5.5 ZAMJENA VODILICE ZA ŽICU U PLAMENIKU (SL. H).....	133	13.4 IZBORNİK AQUA.....	135
5.5.1 Spiralna vodilica za čelične žice.....	133	13.5 Izbornik za postavku plamenika T1, T2, T3 (samo za izvedbu s 3 plamenika) .....	135
5.5.2 Vodilica od sintetičkog materijala za aluminijske žice .....	133	13.6 IZBORNİK POSLOVA (SI. L-18) .....	135
5.6 UTOVAR KOTURA SA ŽICOM NA SPOOL GUN (samo kod izvedbe s jednim plamenikom ) (SI. I).....	133	14. SERVISIRANJE .....	135
6. VARENJE MIG-MAG: OPIS PROCEDURE.....	133	14.1 REDOVNO SERVISIRANJE.....	135
6.1 SHORT ARC (KRATKI LUK).....	133	14.1.1 PLAMENIK .....	135
6.2 NAČIN PRIJENOSA AB PULSE (IMPULSNI LUK) .....	133	14.1.2 Uređaj za napajanje žicom .....	135
6.3 NAČIN PRIJENOSA NA HLADNI LUK (ROOT MIG).....	133	14.2 IZVANREDNO SERVISIRANJE .....	135
7. NAČIN RADA MIG-MAG.....	133	15. POTRAGA ZA KVAROVIMA (TAB. 7).....	136

STROJ ZA VARENJE KONTINUIRANOM ŽICOM ZA LUČNO VARENJE A MIG-MAG I FLUX, TIG, MMA, PREDVIĐEN ZA PROFESIONALNU I INDUSTRIJSKU UPOTREBU.

Napomena: U tekstu koji slijedi upotrijebiti će se termin "Stroj za varenje".

#### 1. OPĆA SIGURNOST ZA LUČNO VARENJE

Operator mora biti dovoljno obaviješten o sigurnosnoj upotrebi stroja za varenje i informiran o rizicima vezanima za proceduru lučnog varenja, o sigurnosnim mjerama i o procedurama u slučaju hitnoće.

(Pridržavati se i zakona "EN 60974-9: Uređaji za lučno varenje. Poglavlje 9: Postavljanje i upotreba").



- Izbjegavati izravan dodir sa strujnim krugom varenja; napon u prazno koji stvara generator može biti opasan u određenim situacijama.
- Spajanje kablova za varenje, kao i provjera i popravci moraju biti izvršeni dok je stroj za varenje ugašen i isključen iz struje.
- Ugasiti stroj za varenje i isključiti ga iz strujne mreže prije zamjenjivanja oštećenih dijelova plamenika.
- Priključak na struju mora biti izvršen u skladu sa odredbama i zakonima za zaštitu na radu.
- Stroj za varenje mora biti priključen isključivo na sistem napajanja sa neutralnim sprovodnikom sa uzemljenjem.
- Provjeriti da je priključak za napajanje ispravno uzemljen.
- Stroj za varenje se ne smije upotrebljavati u vlažnim ili mokrim prostorima ili na kiši.
- Ne smiju se koristiti kablovi sa oštećenom izolacijom ili sa nezategnutim priključcima.



- Ne smije se variti na posudama, sudovima ili cijevima koji su sadržali ili sadrže zapaljive tekuće ili plinovite tvari.
- Izbjegavati varenje na materijalu koji je bio čišćen sa kloriranim rastvorim sredstvima ili u blizini navedenih tvari.
- Ne smije se variti na posudama pod pritiskom.
- Udaljiti od radnog mjesta sve zapaljive tvari (npr. drvo, papir, krpe, itd.).
- Osigurati prikladno izmjenjivanje zraka ili prikladne uređaje za usisavanje dimova koji se stvaraju prilikom varenja u blizini luka; potreban je sistematski pristup kako bi se procijenila ograničenja izlaganja dimovima prilikom varenja ovisno o njihovom sastojku, koncentraciji i trajanju izlaganja.
- Držati bocu daleko od izvora topline, uključujući sunčevih zraka (ako se upotrebljava).



- Potrebno je osposobiti prikladnu električnu izolaciju od plamenika, komada koji se vari i eventualnih metalnih dijelova spojenih na uzemljenje koji se nalaze u blizini (dostupni).

Inače je to moguće upotrebom rukavica, obuće, pokrivala za glavu i za to namijenjene odjeće, i upotrebom izolirajućih postolja ili tepiha.

- Zaštititi uvijek oči prikladnim filterima koji su u skladu sa UNI EN 169 ili UNI EN 379 postavljanim na maskama ili kacigama izrađenima u skladu sa UNI EN 175.

Upotrebljavati prikladnu zaštitnu odjeću otpornu na vatru (u skladu sa UNI EN 11611) i rukavice za varenje (u skladu sa UNI EN 12477) izbjegavajući izlaganje kože ultraljubičastim i infracrvenim zrakama koje proizvodi luk; potrebno je zaštititi i osobe koje se nalaze u blizini luka, nereflektirajućim pregradama ili zaslonima.

- Bučnost: ako se zbog posebno intenzivnog varenja registrira razina osobnog dnevnog izlaganja (LEPD) koja je ista ili veća od 85 dB(A), mora se obavezno upotrebljavati prikladna individualna zaštitna oprema (Tab. 1).



- Prolaz struje za varenje prouzrokuje elektromagnetska polja (EMF) lokalizirana u blizini kruga varenja.

Elektromagnetska polja mogu utjecati na određene medicinske uređaje (npr. Pace-maker, respiratori, metalne proteze, itd.).

Potrebno je primijeniti potrebne zaštitne mjere za korisnike takvih uređaja. Na primjer, potrebno je zabraniti pristup mjestu gdje se upotrebljava stroj za varenje.

Ovaj stroj za varenje zadovoljava rekvizite tehničkog standarda proizvođača za isključivu upotrebu u industriji i za profesionalnu upotrebu. Ne jamči se prikladnost osnovnim granicama ljudske izloženosti elektromagnetskim poljima u domaćinstvu.

Operator mora slijediti niženađene procedure kako bi se smanjila izloženost elektromagnetskim poljima:

- Fiksirati zajedno dva kabla za varenje, što je bliže moguće.
- Držati glavu i tijelo što dalje moguće od kruga varenja.
- Kablovi za varenje se ne smiju namotavati oko tijela.
- Ne smije se variti dok je tijelo u središtu kruga varenja. Držati oba kabla sa iste strane tijela.
- Spojiti povratni kabel struje za varenje na komad koji se vari, što je bliže moguće spoju koji se vrši.
- Ne smije se variti pored tijela, ne smije se sjediti ili nasloniti se na stroj za varenje tijekom varenja (minimalna udaljenost: 50cm).
- Ne smiju se ostavljati feromagnetski predmeti u blizini kruga varenja.

- Minimalna udaljenost  $d=20\text{cm}$  (Fig. R).



- Uređaj klase A:

Ovaj stroj za varenje zadovoljava rekvizite tehničkog standarda proizvoda za isključivu upotrebu u industriji i za profesionalnu upotrebu. Ne jamči se elektromagnetska prikladnost u domaćinstvu i u zgradama koje su izravno spojene na sustav napajanja strujom pod niskim naponom, koja napaja stanovanja.



#### DODATNE MJERE OPREZA

- OPERACIJE VARENJA:

- U prostorima sa visokim rizikom strujnog udara;
- U zatvorenim prostorima;
- U prisustvu zapaljivih ili eksplozivnih materijala.

**MORAJU** biti preventivno biti procjenjene od strane "Stručne osobe" i izvršene u prisustvu drugih osoba obučeni za intervencije u slučaju hitnoće.

**MORA** se upotrijebiti tehnička zaštitna oprema opisana pod 7.10; A.8; A.10 zakona "EN 60974-9: Uređaji za lučno varenje. Poglavlje 9: Postavljanje i upotreba".

- Varenje **MORA** biti zabranjeno dok operater drži aparat za varenje ili uređaj za napajanje žicom (npr. pomoću remena).
- **MORA** biti zabranjeno varenje operateru uzdignutom u odnosu na pod, osim u slučaju upotrebe sigurnosnih platformi.
- **NAPON IZMEĐU NOSAČA ELEKTRODA ILI PLAMENIK:** radeći sa više strojeva za varenje na jednom dijelu ili na više dijelova koji su električno povezani može se stvoriti opasni skup napona u prazno između dva različita nosača elektroda ili plamenik, a vrijednost može doći do dvostruki prihvatljivi limit. Potrebno je da iskusan koordinator izvrši mjerenje sa instrumentima kako bi ustanovio ako postoji određena opasnost i primijenio prikladne zaštitne mjere, kao što je navedeno pod točkom 7.9 zakona "EN 60974-9: Uređaji za lučno varenje. Poglavlje 9: Postavljanje i upotreba".
- Aparat za zavarivanje mora koristiti isključivo jedan radnik.
- Radnik mora iskopčati s aparata kabel sa klijestima nosačem elektrode kad završi MMA zavarivanje.
- Pristup prostoru u kojem se nalazi aparat za zavarivanje mora biti zabranjen drugim osobama. Aparat za zavarivanje se ne smije ostavljati bez nadzora.
- Plamenike koje ne koristite morate odložiti na njihova mjesta.



#### OSTALI RIZICI

- **PREVRTANJE:** postaviti stroj za varenje na vodoravnu površinu koja ima prikladnu nosivost u odnosu na težinu stroja; u protivnom (npr. Nagnut pod, neravan pod itd...) postoji opasnost od prevrtanja.
- **NEPRIKLADNA UPORABA:** opasno je upotrebljavati stroj za varenje za bilu koju svrhu koja se razlikuje od predviđene (npr. Odleživanje cijevi vodovodne mreže).
- **NEPRIKLADNA UPORABA:** opasno je da aparat za zavarivanje koristi više radnika istovremeno.
- **POMICANJE STROJA ZA VARENJE:** potrebno je uvijek blokirati plinsku bocu prikladnom opremom kako bi se spriječio nehotičan pad iste (ako se upotrebljava).
- Zabranjeno je upotrebljavati ručku za podizanje stroja za varenje.



Zaštite i pokretni dijelovi kućišta stroja za varenje i uređaj za napajanje žicom moraju biti na svom položaju prije nego se stroj za varenje priključi na strujnu mrežu.



**POZOR!** Bilo koja ručna intervencija na dijelovima u pokretu uređaja za napajanje žicom, npr.:

- Zamjena valjaka i/ili vodiča žice;
- Unos žice u valjke;
- Postavljanje koluta žice;
- Čišćenje valjaka, zupčanika i područja ispod njih;
- Podmazivanje zupčanika.

**MORA BITI IZVRŠENO DOK JE STROJ ZA VARENJE UGAŠEN I ISKLJUČEN IZ STRUJE.**

## 2. UVOD I OPĆI OPIS

Ovaj stroj za zavarivanje je izvor struje za elektrolučno zavarivanje, posebice realiziran za zavarivanje MAG postupkom ugljičnog čelika ili nisko legiranog čelika sa zaštitnim plinom CO<sub>2</sub> ili mješavinom argona/CO<sub>2</sub> pomoću punjene ili cjevaste elektrode žice.

Ujedno je prikladan za zavarivanje MIG postupkom nehrđajućeg čelika sa plinom argon + 1-2% kisika, aluminija i CuSi<sub>3</sub>, CuAl<sub>8</sub> (lemljenje) sa plinom argon, pomoću elektrodnih žica prikladnih za komad koji se vari.

Posebno je prikladan za uporabu kod lakših metalnih konstrukcija i u limarstvu, za varenje pocinčanih limova, high stress (sa visokim stupnjem trenja), nehrđajućeg čelika i aluminija. SINERGICNI način rada jamči brzu i jednostavnu postavku parametara zavarivanja i osigurava uvijek visoki stupanj kontrole luka i kvalitete zavarivanja.

Stroj za zavarivanje je osposobljen za uporabu plamenika SPOOL GUN, koji se koristi za zavarivanje aluminija i čelika kada postoji velika udaljenost između generatora i komada koji se vari (samo kod izvedbe s jednim plamenikom).

Stroj za zavarivanje je osposobljen i za zavarivanje TIG postupkom s istosmjernom strujom (DC), sa paljenjem luka na dodir (način rada LIFT ARC), i to svih vrsta čelika (ugljičnog čelika, nisko legiranog i visoko legiranog čelika) i teških metala (bakar, nikel, titanij i njihovih legura) sa čistim zaštitnim plinom Ar (99.9%) ili pak za posebnu uporabu, sa mješavinama argon/helij. Osposobljen je i za zavarivanje sa elektrodom MMA s istosmjernom strujom (DC) obloženih elektroda (rutilnih, kiselih, bazičnih).

## 2.1 OSNOVNE OSOBINE

### MIG-MAG

- Režim rada:
  - ručni;
  - sinergijski;
  - AB Pulse;
  - AB PoP;
  - Root Mig;
- Prikazivanje na zaslonu brzine žice, napona i struje zavarivanja.
- Odabir režima rada 2T, 4T, 4T Bi-level, Spot.
- Automatsko prepoznavanje SPOOL GUN (samo kod izvedbe s jednim plamenikom) i PUSH PULL.
- Automatsko prepoznavanje sustava za hlađenje vodom (G.R.A.) (Samo za verziju R.A.).

### TIG

- Paljenje LIFT.
- Prikazivanje na TFT zaslonu napona i struje zavarivanja.

### MMA

- Regulacija arc force, hot start.
- VRD uređaj.
- Zaštita anti-stick.
- Prikazivanje na TFT zaslonu napona i struje zavarivanja.

### OSTALO

- Postavke raznih jezika.
- Postavka metričkog ili anglo-saksonskog sustava.
- Postavka načina prikazivanja (standardni (standard) ili jednostavni (easy)).
- Mogućnost baždarenja aparata (napon, struja, brzina žice).
- Mogućnost da se pohrane u memoriju, otvore, importiraju i eksportiraju programi koje ste Vama prilagodili.
- Mogućnost registriranja poslova zavarivanja.

### ZAŠTITE

- Termostatska zaštita.
- Zaštita od nehotičnog kratkog spoja uslijed dodira plamenika i uzemljenja.
- Zaštita od neispravnog napona (previsok ili preizak napon napajanja).
- Zaštita anti-stick (MMA).
- Zaštita od nedovoljnog tlaka u krugu za hlađenje plamenika vodom (Samo za verziju R.A.).

## 2.2 SERIJSKA OPREMA

- Plamenik (samo kod izvedbe s jednim plamenikom).
- 3 plamenika (samo kod izvedbe s 3 plamenika).
- Povratni kabel sa hvataljkom za uzemljenje.
- Stalak za vješanje plamenika.

## 2.3 OPREMA PO NARUDŽBI

- Adapter za bocu s plinom argonom.
- SPOOL GUN (samo kod izvedbe s jednim plamenikom).
- Samozatamnjiva maska.
- Komplet za zavarivanje MIG/MAG.
- Komplet za zavarivanje MMA.
- Komplet za zavarivanje TIG.
- Plamenik PUSH PULL.
- Komplet za karticu PUSH PULL.
- Sustav za hlađenje vodom. (samo za izvedbu od 270A).

## 3. TEHNIČKI PODACI

### 3.1 PLOČICA SA PODACIMA

Glavni podaci koji se odnose na upotrebu i na rezultate stroja za varenje navedeni su na pločici sa osobinama sa slijedećim značenjem:

Fig. A

- 1- EUROPSKA odredba o sigurnosti i izradi strojeva za lučno varenje.
- 2- Simbol unutarnje strukture stroja za varenje.
- 3- Simbol predviđene procedure varenja.
- 4- Simbol **S**: označuje da se mogu izvoditi radovi varenja u prostoru sa većim rizikom strujnog udara (npr. u blizini velikih metalnih masa).
- 5- Simbol linije napajanja:
  - 1~ : jednofazni izmjenični napon;
  - 3~ : trofazni izmjenični napon.
- 6- Zaštitni stupanj kućišta.
- 7- Podaci o liniji napajanja:
  - $U$  : Izmjenični napon i frekvencija napajanja stroja za varenje (prihvatljive granice  $\pm 10\%$ ).
  - $I_{1\text{max}}$  : Maksimalna struja koju linija apsorpira.
  - $I_{\text{eff}}$  : Efektivna struja napajanja.
- 8- Rezultati kruga varenja:
  - $U$  : Maksimalni napon u prazno (otvoreni krug varenja).
  - $I_{\text{eff}2}$  : Normalizirana odgovarajuća struja i napon koje može isporučiti stroj za varenje tijekom varenja.
  - **X** : Odnos prekidanja: označava vrijeme tijekom kojeg stroj za varenje može isporučiti odgovarajuću struju (isti stupac). Označava se u %, na osnovi ciklusa od 10min (npr. 60% = 6 minuta rada, 4 minute stanke; i tako dalje). U slučaju da se pređu faktori upotrebe (navedeni na pločici, koji se odnose na sobnu temperaturu od 40°C) uključiti će se termička zaštita ( stroj za varenje ostaje u stand-by-u dok se temperatura ne vrati unutar dopuštenih granica).
  - **AV-AV** : Označava niz regulacija struje za varenje (minimalna - maksimalna) sa odgovarajućim naponom luka.
- 9- Matični broj za identifikaciju stroja za varenje (neophodan za servisiranje, za naručivanje rezervnih dijelova, za otkrivanje porijekla proizvoda).
- 10- : Vrijednost osigurača sa kasnim paljenjem za zaštitu linije.
- 11- Simboli koji se odnose na sigurnosne mjere čije je značenje navedeno u poglavlju br. 1 "Opća sigurnost za lučno varenje".

Napomena: Značaj simbola i broji na navedenom primjeru pločice indikativan je; točni tehnički podaci stroja za varenje kojima raspolazete moraju biti navedeni izravno na pločici stroja.

### 3.2 OSTALI TEHNIČKI PODACI:

- **STROJ ZA VARENJE:** vidi tablicu 1 (TAB. 1)
  - **PLAMENIK MIG:** vidi tablicu 2 (TAB. 2)
  - **PLAMENIK TIG:** vidi tablicu 4 (TAB. 4)
  - **HVATALJKA ZA DRŽANJE ELEKTRODE:** vidi tablicu 5 (TAB. 5)
- Težina stroja za varenje navedena je u tablici 1 (TAB. 1).

#### 4. OPIS STROJA ZA VARENJE

##### 4.1 UREĐAJI ZA KONTROLU, REGULACIJU I SPAJANJE

###### 4.1.1 APARAT ZA ZAVARIVANJE (SI. B)





###### Na prednjoj strani:

- 1- Upravljačka ploča (vidi opis);
- 2- Priključak za plamenik i SPOOL GUN (samo kod izvedbe s jednim plamenikom);
- 3- Konektor za kabel komandi plamenika PUSH PULL i SPOOL GUN (samo kod izvedbe s jednim plamenikom);
- 4- Pozitivna brza utičnica (+) za spajanje kabela za zavarivanje;
- 5- Negativna brza utičnica (-) za spajanje kabela za zavarivanje;
- 6- Kabel i stezaljka za povratak na masu;
- 7- SPOOL GUN (opcija);
- 8- Kabel i plamenik za zavarivanje.
- 9- Priključak za povratak (crveni) rashladne tekućine (Samo za verziju R.A.).
- 10- Priključak za dovod (plavi) rashladne tekućine (Samo za verziju R.A.).
- 11- Poklopac spremnika tekućine (Samo za verziju R.A.).

###### Na stražnjoj strani:

- 12- Glavna sklopka ON/OFF;
- 13- Kabel za napajanje;
- 14- Konektor cijevi za plin za zaštitu plamenika;
- 15- Osigurač za zaštitu sustava za hlađenje vodom (G.R.A.) (Samo kod izvedbe hlađenja vodom (R.A.));
- 16- Konektor cijevi za plin za zaštitu plamenika T1;
- 17- Konektor cijevi za plin za zaštitu plamenika T2;
- 18- Konektor cijevi za plin za zaštitu plamenika T3.

###### 4.1.2 UPRAVLJAČKA PLOČA STROJA ZA ZAVARIVANJE (SI. C)

- 1- TFT zaslon.
- 2- Tipka za ručno pokretanje žice. Omogućava kretanje žice u vodilici žice u plameniku, a da nije potrebno djelovati na gumb plamenika; trenutno se aktivira, a brzina kretanja žice je fiksna.
- 3- Tipka za ručno aktiviranje elektroventila za plin. Omogućava odljev plina (pročišćavanje cijevi, podešavanje protoka), a da nije potrebno djelovati na tipku plamenika; kad se pritisne ova tipka, elektroventil ostaje aktiviran na 10 sekundi ili dok se ponovo ne pritisne tipka.
- 4- Višefunkcijska tipka:
  -  : pristup glavnom izborniku;
  -  : aktiviranje/deaktiviranje parametra za prikazati na zaslonu zavarivanja;
- 5- Višefunkcijski gumb:
  - okretanjem gumba moguće je prelistavati razne stavke u izborniku;
  - ako se gumb pritisne, moguće je pristupiti odabranom stavku, okretanjem gumba mijenja se vrijednost, a ako se još jednom gumb pritisne, onda se potvrđuje vrijednost;
  - ako se pritisne najmanje na 3 sekunde, omogućava postavku promjenjivih u sinergijskom režimu rada (tip materijala, promjer žice, tip plina, 2T, 4T, 4T bi-level, SPOT).
- 6- Višefunkcijska tipka:
  -  : pristup parametru za prikazati na zaslonu zavarivanja;
  -  : povratak na gornji izbornik.
  -  : potvrda odabranih vrijednosti.
- 7- USB ulaz.

#### 5. POSTAVLJANJE STROJA



**POZOR! IZVRŠITI SVE RADNJE ZA POSTAVLJANJE STROJA I ELEKTRIČNO PRESPAJANJE DOK JE STROJ UGAĐEN I ISKLJUČEN IZ STRUJE. ELEKTRIČNO PRESPAJANJE MORA VRŠITI ISKLJUČIVO ISKUSNO ILI KVALIFICIRANO OSOBLJE.**

##### PRIPREMA (Fig. D, D1, D2a-b)

Izvaditi stroj za varenje iz ambalaže, izvršiti montažu dijelova koji se nalaze u pakiranju.

##### Spajanje povratnog kabela-hvataljke Fig. E

##### Spajanje kabela za varenje – hvataljke za držanje elektrode FIG. F

Instaliranje sustava za hlađenje vodom (Samo za verziju R.A.): upravljati se prema priručniku s uputama koji se nalazi unutar rashladnog sustava.

##### 5.1 SMJEŠTAJ STROJA ZA VARENJE



Pronaći mjesto za smještanje stroja za varenje na način da ne postoje zapreke na ulazu i izlazu rashladnog zraka; provjeriti istovremeno da se ne usiše sprovodni prah, korozivne pare, vlaga, itd..

Držati minimalno 250 mm slobodnog prostora oko stroja za varenje.



**POZOR! Postaviti stroj za varenje na ravnu površinu prikladne nosivosti, kako bi se izbjeglo prevrtanje ili opasno pomicanje stroja.**

##### 5.2 SPAJANJE NA MREŽU

- Prije bilo kojeg spajanja na električnu mrežu, provjeriti da se podaci na pločici stroja za varenje podudaraju sa naponom i frekvencijom mreže na koju se stroj spaja.
- Stroj za varenje se mora spajati isključivo na sustav napajanja sa neutralnim sprovodnikom spojenim na uzemljenje.
- Kako bi se zajamčila zaštita od neizravnog dodira, upotrijebiti diferencijalne vrste:
  - vrsta A (  ) za jednofazne strojeve.
  - Vrsta B (  ) za trofazne strojeve.
- Kako bi se zajamčili uvjeti zakona EN 61000-3-11 (Flicker) savjetuje se spajanje stroja za varenje na točke sučelja mreže napajanja koje imaju impendanciju manju od  $Z_{max} = 0,24 \text{ ohm}$ .
- Stroj za varenje zadovoljava rekvizite norme IEC/EN 61000-3-12.

##### 5.2.1 Utikač i utičnica

Priključiti na kabel za napajanje normalizirani utikač (3P + P.E) prikladnog kapaciteta i osposobiti utičnicu sa osiguračima ili automatskim prekidačem; prikladan terminal uzemljenja mora biti priključen na sprovodnik uzemljenja (žuto-zeleno) linije napajanja. U tabeli (TAB. 1) su navedene savjetovane vrijednosti u amperima osigurača sa kasnim paljenjem linije na osnovu maksimalne nominalne struje koju isporučuje stroj za varenje i nominalnog napona napajanja.



**POZOR! Nepoštivanje gorenavedenih pravila onesposobljava sigurnosni sustav kojeg je predvidio proizvođač (klasa I) što može dovesti do teških opasnosti za osobe (npr. strujni udar) i stvari (npr. požar).**

##### 5.3 SPOJEVI KRUGA VARENJA

###### 5.3.1 Preporuke



**POZOR! PRIJE VRŠENJA SLIJEDEĆIH SPOJEVA PROVJERITI DA JE STROJ ZA VARENJE UGAŠEN I ISKLJUČEN IZ STRUJE.**

U tabeli 1 (TAB. 1) navedene su vrijednosti koje se savjetuju za kablove za varenje (u mm<sup>2</sup>) ovisno o maksimalnoj vrijednosti struje isporučenoj iz stroja za varenje.

Ujedno:

- Rotirati do kraja spojnik kablova za varenje u brze utičnice (ako su prisutne), kako bi se zajamčio savršen električni dodir; u protivnom dolazi do pregrijavanja spojnika i do njihovog brzog trošenja ili gubitka učinkovitosti.
- Upotrijebiti što kraće kablove za varenje.
- Izbjegavati metalne strukture koje nisu dio komada koji se vari, u zamjenu za povratni kabel struje za varenje; to bi moglo biti opasno za sigurnost i moglo bi dovesti do nezadovoljavajućih rezultata varenja.

###### 5.3.2 SPAJANJE KRUGA VARENJA NA NAČIN RADA MIG-MAG

###### 5.3.2.1 Spajanje na plinsku bocu (ako se upotrebljava)

- Plinska boca se može postaviti na plohu kolica: max. 30 kg.
  - Naviti reductor pritiska (\*) na ventil plinske boce prethodno postavljajući između prikladni reductor dostavljen kao dodatna oprema, kada se upotrebljava plin argon ili mješavina argon/CO<sub>2</sub>.
  - Spojiti dovodnu cijev plina na reductor i stisnuti traku.
  - Popustiti prsten za regulaciju reduktora pritiska prije otvaranja ventila plinske boce.
- (\*) Oprema koja se posebno naručuje ako nije dostavljena sa proizvodom.

###### 5.3.2.2 Spajanje povratnog kabla struje za varenje

Spaja se na komad koji se vari ili na metalni stol na koji je naslonjen, što je bliže moguće varu.

###### 5.3.2.3 Plamenik (SI. B)

Stavite plamenik (B-8) u odgovarajući priključak (B-2) i ručno do kraja zavrnite steznu prstenastu navrtku. Osposobiti ga za prvo napajanje žicom, skidajući štraljku i kontaktnu cjevčicu, za olakšavanje izlaženja.

Spojite vanjske cijevi hlađenja na odgovarajuće priključke pazeći na sljedeće:

 : DOVOD TEKUĆINE (Hladne - plavi priključak)

 : POVRATAK TEKUĆINE (Tople – Crveni priključak)

###### 5.3.2.4 Spool gun (samo kod izvedbe s jednim plamenikom) (SI. B)

Postaviti spool gun (B-6) na odgovarajući spojnik (B-2) i ručno naviti do kraja blokirmi okov. Unijeti spojnik kabela za upravljanje u prikladnu utičnicu (B-5). Stroj za varenje automatski prepoznaje spool gun.

###### 5.3.3 SPAJANJE KRUGA VARENJA NA NAČIN RADA TIG

###### 5.3.3.1 Spajanje na plinsku bocu

- Naviti reductor pritiska na ventil plinske boce prethodno postavljajući između, ako je potrebno, prikladni reductor dostavljen kao dodatna oprema.
- Spojiti dovodnu cijev plina na reductor i stisnuti dostavljenu traku.
- Popustiti prsten za regulaciju reduktora pritiska prije otvaranja ventila plinske boce.
- Otvoriti plinsku bocu i regulirati količinu plina (l/min.) u skladu sa orijentalivnim podacima za upotrebu, vidi tablicu (TAB. 6); eventualno podešavanje protoka plina može se vršiti tijekom varenja pomoću prstena reduktora pritiska. Provjeriti da su cijevi i spojnik neoštećeni.



**POZOR! Na kraju posla uvijek zatvoriti plinsku bocu.**

###### 5.3.3.2 Spajanje povratnog kabla struje za varenje

- Spaja se na komad koji se vari ili na metalni stol na koji je naslonjen, što je bliže moguće varu. Ovaj se kabel spaja na pritezač sa simbolom (+) (Fig. B-7).

###### 5.3.3.3 Plamenik

- Unijeti kabel za napajanje strujom u prikladni brzi pritezač (-) (Fig. B-8). Spojiti plinsku cijev plamenika na plinsku bocu.

###### 5.3.4 SPAJANJE KRUGA VARENJA NA NAČIN RADA MMA

Skoro sve obložene elektrode se spajaju na pozitivan pol (+) generatora; iznimno se spajaju na negativan pol (-) elektrode sa kiselom oblogom.

###### 5.3.4.1 Spajanje kabela za varenje hvataljke za držanje elektrode

Postaviti na terminal specijalni pritezač koji služi za zatvaranje golog dijela elektrode. Ovaj se kabel spaja na pritezač sa simbolom (+) (Fig. B-7).

###### 5.3.4.2 Spajanje povratnog kabla struje za varenje







- Spaja se na komad koji se vari ili na metalni stol na koji je naslonjen, što je bliže moguće varu. Ovaj se kabel spaja na pritezač sa simbolom (-) (Fig. B-8).

###### 5.4 POSTAVLJANJE KOTURA SA ŽICOM (SI. G, G1, G2)



**PAŽNJA! PRIJE NEGO ŠTO POSTAVITE KOTUR SA ŽICOM, PROVJERITI JE LI STROJ ZA ZAVARIVANJE UGAŠEN I ISKLJUČEN S ELEKTRIČNE MREŽE. PROVJERITI DA VALJCI ZA POVLAČENJE ŽICE, VODILICA ZA ŽICU I KONTAKTNA CJEVČICA PLAMENIKA ODGOVARAJU PROMJERU I PRIRODI ŽICE KOJA SE**



-  : brzinu dobave žice.
-  : debljinu materijala.
-  : Struju zavarivanja.
-  : Korekciju elektroničke reaktancije u odnosu na zadanu vrijednost.
-  : Korekciju Burn-back. Omogućava korekciju vremena sagorijevanja žice poslije zavarivanja u odnosu na zadanu vrijeme.
-  : Post-gas. Omogućava da se prilagodi vrijeme odljeva zaštitnog plina od trenutka prestanka zavarivanja.
-  : Rampa smanjenja struje zavarivanja (SLOPE DOWN). Omogućava postepeno smanjenje struje nakon puštanja gumba plamenika.

Napomena: parametri kao što su struja zavarivanja, brzina dobave žice, debljina materijala povezani su međusobno prema sinergijskoj krivoj. U gornjem dijelu zaslona prikazuju se stvarne veličine zavarivanja (brzina žice, struja i napon zavarivanja).

### 7.2.1 Način rada ATC (Advanced Thermal Control)



Automatski se aktivira kada je postavljena debljina manja od 1,5 mm ili 1,5 mm. Opis: posebna trenutna kontrola luka zavarivanja i velika brzina korekcije parametara, svode na minimum vršne vrijednosti struje koje su karakteristične za način prijenosa Short Arc u korist manjeg dodatka topline komadu koji se vari. S jedne strane rezultat je manja deformacija materijala, a sa druge strane fluidan i precizan prijenos dodatnog materijala i stvaranje spojnog zavara koji se lako oblikuje.

Prednosti:

- iznimno lako zavarivanje tankih slojeva;
- manja deformacija materijala;
- stabilnost luka i pri niskim vrijednostima struje;
- brzo i precizno točkasto varenje;
- olakšano spajanje limova koji su međusobno udaljeni.



### 7.2.2 Uporaba Spool gun-a (samo kod izvedbe s jednim plamenikom)

Svi načini postavki (materijal, promjer žice, tip plina) vrše se na gore naveden način. Gumb koji se nalazi na spool gun-u (Sl. I-5) podešava brzinu žice (a istovremeno i struju zavarivanja i debljinu). Korisnik jedino treba popraviti napon luka preko zaslona (ako je potrebno).

### 7.3 Rad u režimu AB Pulse

Postavka impulsnog režima rada (Sl. L-6). Pritiskom gumba C-5 u trajanju od najmanje 3 sekunde, pristupa se izborniku za postavku parametara kao što su materijal, promjer žice, tip plina. (Sl. L-4). Stroj za zavarivanje se automatski postavlja u optimalne uvjete rada koje određuju različite sinergijske krive pohranjene u memoriju. Korisnik mora jedino odabrati debljinu materijala kako bi počeo zavarivanje.







U odnosu na sinergijski režim raspoloživa su sljedeća dva parametra:

-  : Početna struja.
-  : Vrijeme trajanja početne struje. Postavljanjem parametra na nulu, isključuje se početna struja.

### 7.4 Rad u režimu AB PoP (PULSE on PULSE)

Postavka impulsnog režima rada - pulse (Sl. L-7). Režim PoP omogućava vršenje impulsnog zavarivanja s 2 razine struje ( $I_2$  i  $I_1$ ) u trajanju od T2 odnosno T1.

U odnosu na režim PULSE raspoložive su sljedeće promjenjive:

-  : Sporedna struja zavarivanja;
-  : Sekundarna korekcija luka u odnosu na zadani napon;
-  : sekundarna brzina dobave žice;
-  : debljina sekundarnog materijala;
-  : vrijeme trajanja struje  $I_2$  ;
-  : vrijeme trajanja struje  $I_1$  .

### 7.5 Rad u režimu ROOT MIG

Postavka režima ROOT MIG (Sl. L-8). Dostupni parametri jesu isti kao i za sinergijski režim (vidi 7.2).

### 7.6 Postavka plamenika T1, T2, T3 (samo kod izvedbe s 3 plamenika)

Postavka uporabe plamenika T1, T2, T3 može se izvršiti na dva načina: - ako bar na sekundu pritisnete tipkalo plamenika koji želite koristiti dok se ne odabere odgovarajući simbol;

- odabirom u izborniku POSTAVKI (vidi pogl. 13.5). **Napomena:** ako istovremeno pritisnete ove dvije tipke (Sl. C-2 i Sl. C-3), prikazuje se postavka sva 3 plamenika. Za dobivanje optimalnih varova preporuča se da koristite ispravnu kombinaciju plamenika, vuče, materijala. Vidi tablicu 3 (TAB. 3).

## 8. KONTROLA GUMBA PLAMENIKA

### 8.1 Postavka načina kontrole gumba plamenika (Sl. L-9)

Za pristup izborniku za podešavanje parametara pritisnite gumb (Sl. B-5) u trajanju od

najmanje 3 sekunde.

### 8.2 Način kontrole gumba plamenika

Moguće je podesiti 4 različita načina kontrole gumba plamenika:

#### Način 2T



Zavarivanje počinje pritiskom gumba plamenika, a završava se puštanjem ovog gumba.

#### Način 4T



Zavarivanje počinje pritiskom i puštanjem gumba plamenika, a završava se kad se gumb plamenika ponovo pritisne i pušta. Ovaj način je pogodan za zavarivanje koje dugo traje.

#### Način 4T Bi-Level



Zavarivanje počinje pritiskom i puštanjem gumba plamenika. Pri svakom pritisku/puštanju gumba prelazi se sa struje ( $I_2$  simbol) na struju ( $I_1$  simbol) i obrnuto. Zavarivanje se završava samo kad se gumb plamenika pritisne onoliko dugo koliko je to unaprijed zadano.

### Režim točkastog zavarivanja



Omogućava izvođenje točaka MIG/MAG uz kontrolu vremena trajanja zavarivanja.

## 9. ZAVARIVANJE SA SUSTAVOM ZA HLAĐENJE VODOM (samo za izvedbe od 270A).

Aparat za zavarivanje automatski prepoznaje prisutnost sustava za hlađenje vodom. Na zaslonu se javlja znak . Na prvi pritisak tipke plamenika aktivira se sustav za

hlađenje vodom. Moguće je deaktivirati rad sustava za hlađenje vodom prema uputama navedenim u poglavlju 12. U ovom slučaju na zaslonu se javlja znak .

## 10. ZAVARIVANJE MMA: OPIS POSTUPKA

### 10.1 OPĆA NAČELA

- Neophodno je slijediti upute proizvođača koje su navedene na pakiranju korištenih elektroda a koje pokazuju ispravni pol elektroda i odgovarajuću optimalnu struju.
- Struja zavarivanja se podešava ovisno o promjeru korištene elektrode i tipu spoja (zavara) koji se želi dobiti; indikativno navodimo struje koje se mogu koristiti za različite promjere elektroda:

Ø Elektroda (mm)	Struja zavarivanja (A)	
	Min.	Maks.
1.6	30	50
2.0	40	80
2.5	60	110
3.2	90	140
4.0	120	180
5.0	170	250
6.0	230	270

- Treba primijetiti da i kad su promjeri elektroda jednaki, velika struja će se koristiti za zavarivanje u ravnom, dok će se za okomito zavarivanje koristiti niže vrijednosti struje.

- Mehaničke karakteristike zavara određene su, ne samo jačinom odabrane struje, već i ostalim parametrima zavarivanja kao što su dužina luka, brzina i položaj izvođenja zavarivanja, promjer i kvaliteta elektroda (elektrode morate čuvati na odgovarajući način, odnosno one moraju biti zaštićene od vlage i moraju se čuvati u odgovarajućim pakiranjima ili kutijama).

**PAŽNJA:**

Ovisno o marki, vrsti i debljini obloge elektrode, može doći do nestabilnosti luka izazvane sastavom same elektrode.

### 10.2 POSTUPAK

- Dok masku držite ISPRED LICA, trljajte vrh elektrode na komadu za zavariti i pravite pokrete kao da želite upaliti žigicu; ovo je najispravniji način paljenja luka.

**PAŽNJA: NE LUPKAJTE elektrodom po komadu: tako možete oštetiti oblogu elektrode i otežati paljenje luka.**

- Čim zapalite luk, pokušajte održati rastojanje od komada koje treba iznositi kao i promjer korištene elektrode i održavajte ovo rastojanje što je moguće konstantnijim za vrijeme zavarivanja; ne zaboravite da nagib elektrode u smislu kretanja mora iznositi oko 20-30 stupnjeva.

- Kad je vrpca za zavarivanje pri kraju, pomaknite kraj elektrode malo unazad u odnosu na smjer rada, iznad rupe kako biste istu ispunili, zatim brzo podignite elektrodu iz kupke taljenog metala kako bi se luk ugasio (Aspekti vrpce za zavarivanje - SL. M).

### 10.3 Postavka režima MMA (Sl. L-10)

Korisnik može podesiti prema vlastitim potrebama sljedeće parametre zavarivanja (Sl. L-11):

-  : Struja zavarivanja mjerena u amperima.

#### HOT

- **START** : Predstavlja početnu prekomjernu struju "HOT START", dok se na zaslonu prikazuje povećanje struje u postotku u odnosu na prethodno odabranu vrijednost struje zavarivanja. Ovo podešavanje olakšava početak.

#### ARC

- **FORCE** : Predstavlja dinamičku prekomjernu struju "ARC-FORCE", a na zaslonu se prikazuje povećanje struje u postotku u odnosu na prethodno odabranu vrijednost struje zavarivanja. Ovo podešavanje poboljšava fluidnost zavarivanja, pomaže da ne dođe do lijepljena elektrode za radni komad i omogućava uporabu raznih tipova elektroda.

## VRD

- ON/OFF; omogućava aktiviranje ili deaktiviranje uređaja za smanjenje izlaznog napona na prazno (podešavanje ON ili OFF). Kad je VRD aktiviran, povećava se sigurnost radnika kad je stroj za zavarivanje upaljen, ali kad ne vrši zavarivanje.

U lijevom dijelu zaslona prikazuju se stvarne veličine zavarivanja (struja i napon zavarivanja i promjer preporučene elektrode).

### 11. ZAVARIVANJE POSTUPKOM TIG DC (jednosmjerna struja): OPIS POSTUPKA 11.1 OPĆA NAČELA

Zavarivanje postupkom TIG DC (jednosmjerna struja) je prikladno za sve vrste nisko legiranog i visoko legiranog ugljičnog čelika i za teške metale kao što su bakar, nikel, titanij i njihove legure (Sl. N). Za zavarivanje postupkom TIG DC (jednosmjerna struja) sa elektrodom na polu (-) obično se upotrebljava elektroda sa 2% cerija (sivo obojena traka). Potrebno je aksijalno zašiljiti elektrodu od volframa brusilicom, vidi SL. O, pazite da je vrh savršeno koncentričan kako bi se izbjegle devijacije luka. Važno je da se brušenje vrši u smjeru dužine elektrode. Navedenu je radnju potrebno povremeno ponoviti ovisno o uporabi i trošenju elektrode ili kada je ista nehotično kontaminirana, oksidirana ili neispravno uporabljena. Za dobro zavarivanje neophodno je upotrijebiti točan promjer elektrode sa točnom strujom, vidi tablicu (TAB. 6). Obično elektroda mora viriti iz keramičke sapnice 2-3 mm, a može dostići i 8 mm kod kutnog zavarivanja. Zavarivanje se postiže taljenjem krajeva vara. Za tanke prikladno pripremljene slojeve (do oko 1 mm) nije potreban dodatni materijal (SL. P).

Za deblje slojeve potrebni su štapići istog sastava kao i osnovni materijal, koji moraju imati odgovarajući promjer, kao i prikladna priprema krajeva (SL. Q). Za postizanje dobrog zavarivanja potrebno je da komadi budu čisti i bez znakova oksidacije, ulja, masti, otopina itd.

### 11.2 POSTUPAK (PALJENJE LIFT)

- Podešava struju zavarivanja na željenu vrijednost pomoću gumba B-5; prilagodite struju za vrijeme zavarivanja do realno potrebne topline.
- Provjeriti ispravni odljev plina.
- Paljenje električnog luka se vrši dodiranjem i udaljavanjem elektrode od volframa sa komada koji se vari. Takav način paljenja prouzrokuje manje električne smetnje i smanjuje zračenja i smanjuje na minimum ubacivanje volframa i trošenje elektrode.
- Prionite vrh elektrode na komad laganim pritiskom.
- Odmah podignite elektrodu 2-3 mm kako bi se zapalio luk.
- U početku stroj za zavarivanje daje manje struje. Nakon nekoliko trenutaka isti će davati postavljenu vrijednost struje zavarivanja.
- Za prekidanje zavarivanja brzo podignite elektrodu sa komada.

### 11.3 TFT ZASLON U REŽIMU TIG (SI. L-12)

U lijevom dijelu zaslona prikazuju se stvarne veličine zavarivanja (struja i napon zavarivanja).

### 12. DOJAVA ALARMA (TAB. 7)

Stroj se automatski ponovno osposobljava kada se ukloni razlog zbog kojeg se uključio alarm.

Poruke alarma koje se mogu pojaviti na zaslonu:

OPIS
Alarm toplinske zaštite
Alarm prevelikog/premalo napona
Alarm pomoćnog napona
Alarm prevelike struje prilikom zavarivanja
Alarm za kratki spoj u plameniku
Alarm koji ukazuje na nepravilnost vuče
Alarm off-line
Alarm line-error
Alarm rashladnog sustava

Kad se ugasi aparat za zavarivanje može doći do uključivanja alarma prevelikog/ preniskog napona u trajanju od nekoliko sekundi.

### 13. IZBORNIK POSTAVKI (SI. L-13)

#### 13.1 IZBORNIK REŽIMA (SI. L-14)

Omogućava da se u režimu MIG-MAG prikaže jedna od sljedećih mogućnosti:

- : svi parametri se prikazuju kako je gore opisano.
- : Sl. L-17. U ovom režimu prikazuje se komad za zavariti i oblik šava zavarivanja. Pritiskom na tiskvu C-6 pristupa se svim ostalim parametrima.

U režimu "EASY" nije moguće vršiti zavarivanje u režimu MIG MANUAL i PoP.

#### 13.2 IZBORNIK POSTAVKI (SI. L-15)

Omogućava postavku:

- : jezika.
- : sata i datuma.
- : metričkih ili anglosaksonske jedinice mjere.

#### 13.2.1 BLOKADA FUNKCIJA

Kad odaberete ikonu setup , trebate istovremeno pritisnuti gumb za napredovanje žice (C-2) i pročišćavanje plina (C-3) a potom trebate potvrditi pritiskom na višenamjenski gumb (C-5). Prikaz koji se javlja na zaslonu sadrži ikonu

koja ako se odabere omogućava postavku 3 različite razine blokade funkcija:

- : nema zaštite; moguće je surfati, postaviti i mijenjati sve parametre zavarivanja.
- : srednja zaštita; moguće je izmijeniti samo osnovne parametre zavarivanja.
- : maksimalna zaštita; nije moguće izmijeniti niti jedan parametar.

#### 13.3 IZBORNIK SERVICE (SI. L-16)

Omogućava dobivanje informacija o stanju aparata za zavarivanje.

#### 13.3.1 IZBORNIK INFO

- : dani (DDDD), sati (HH), minuti (mm) funkcioniranja aparata za zavarivanje.

- : dani (DDDD), sati (HH), minuti (mm) rada aparata za zavarivanje.

- : popis alarma.

#### 13.3.2 IZBORNIK FIRMWARE

- : omogućava nadogradnju softwera aparata za zavarivanje preko USB uređaja.

- : omogućava da se aparat za zavarivanje postavi na početne uvjete.

- : instalirana softwarska izdanja.

#### 13.3.3 IZBORNIK IZVJEŠTAJA

Omogućava stvaranje izvještaja i njegovo spremanje na USB. Unutar izvještaja sadržane su razne informacije o stanju aparata za zavarivanje (instalirani softwari, sati postojanja/rada, alarmi, postavljene postavke zavarivanja itd.).

#### 13.3.4 BAŽDARENJE

Kad odaberete ikonu service , trebate istovremeno pritisnuti gumb za napredovanje žice (C-2) i pročišćavanje plina (C-3) a potom trebate potvrditi pritiskom na višenamjenski gumb (C-5). Prikaz koji se pojavljuje sadrži ikonu koja ako

je odabrana omogućava baždarenje aparata za zavarivanje kako bi isti bio sukladan propisu EN 50504.

#### 13.4 IZBORNIK AQUA

Omogućava uključivanje / isključivanje sustava za hlađenje vodom (G.R.A.).

#### 13.5 Izbornik za postavku plamenika T1, T2, T3 (samo za izvedbu s 3 plamenika)

Kad odaberete simbol prikazuje se zaslon na kojem su prikazani simboli 3 plamenika (Tab. 3):

- : Plamenik T1

- : Plamenik T2

- : Plamenik T3

#### 13.6 IZBORNIK POSLOVA (SI. L-18)

Omogućava:

- : spremanje posla u unutarnju memoriju aparata za zavarivanje.
- : učitavanje prethodno spremljenog posla.
- : brisanje prethodno spremljenog posla.
- : importiranje poslova s USB uređaja.
- : eksportiranje poslova na USB uređaj.
- : omogućava registriranje parametara zavarivanja na USB uređaj.

## 14. SERVISIRANJE



**POZOR! PRIJE ZAPOČIMANJA RADOVA SERVISIRANJA, POTREBNO JE PROVJERITI DA JE STROJ ZA VARENJE UGAŠEN I ISKLJUČEN IZ STRUJNE MREŽE.**

#### 14.1 REDOVNO SERVISIRANJE

**RADOVE REDOVNOG SERVISIRANJA MOŽE IZVRŠITI OPERATER.**

##### 14.1.1 PLAMENIK

- Izbjegavati da se plamenik i njen kabel naslanja na tople dijelove; to bi prouzročilo taljenje izolacijskih materijala i oštećenje bateriju.
- Povremeno provjeriti nepropusnost cijevi i plinskih priključaka.
- Pažljivo spojiti hvataljku za držanje elektrode, osovinu za držanje hvataljke sa odabranim promjerom elektrode kako bi se izbjeglo pregrijavanje, neispravna difuzija plina i neispravan rad.
- Provjeriti, prije svake upotrebe, stanje trošenosti i ispravnost postavljanja krajnjih dijelova plamenik: prskalice, elektrode, hvataljke za držanje elektrode, difuzora plina.

##### 14.1.2 Uređaj za napajanje žicom

Često provjeravati stanje istrošenosti valjaka za povlačenje žice, povremeno ukloniti metalnu prašinu koja se položila na područje vuče žice (valjci i vodiči žice na ulazu i izlazu).

#### 14.2 IZVANREDNO SERVISIRANJE

**RADNJE IZVANREDNOG SERVISIRANJA MOŽE VRŠITI ISKLJUČIVO ISKUSNO ILI KVALIFICIRANO OSOBLJE ELEKTRO-MEHANIČKE STRUKE, POŠTIVAJUĆI TEHNIČKU NORMU IEC/EN 60974-4.**



**POZOR! PRIJE UKLANJANJA OKLOPA STROJA ZA VARENJE I POČIMANJA RADOVA U UNUTARNJEM DIJELU STROJA POTREBNO JE PROVJERITI DA JE STROJ UGAŠEN I ISKLJUČEN IZ STRUJNE MREŽE.**

Eventualne provjere izvršene pod naponom unutar stroja za varenje mogu prouzročiti teški strujni udar uslijed izravnog dodira sa dijelovima pod naponom i/ili ozljede prouzročiene uslijed izravnog dodira sa dijelovima u pokretu.

- Potrebno je povremeno i u svakom slučaju često, ovisno o upotrebi i prašnjavosti prostora, provjeriti unutrašnjost stroja i ukloniti prašinu koja se položila na transformator, putem mlaza suhog komprimiranog zraka (max 10 bara).
- Izbjegavati da se uperi mlaz komprimiranog zraka prema elektroničkim komponentama; eventualno ih očistiti vrlo mekanom četkom ili prikladnim rastvorom sredstvima.

- Tom prilikom potrebno je i provjeriti da su električni priključci prikladno zategnuti i da su kablovi prikladno izolirani.
- Nakon tih provjera potrebno je ponovno postaviti oklop stroja, jako zatežući vijke.
- Potrebno je apsolutno izbjegavati varenje sa otvorenim strojem za varenje.
- Nakon servisiranja ili popravljanja, ponovno osposobiti spojeve i kablove kao što su bili u početku, pazite da isti ne dođu u dodir sa dijelovima u pokretu ili sa dijelovima koji mogu postići visoku temperaturu. Spojiti trakom sve sprovodnike kao što su bili prije, pazite da su spojevi primarnog transformatora pod visokim naponom odvojeni od spojeva sekundarnih transformatora pod niskim naponom.
- Upotrijebiti sve originalne rondelje i vijke za zatvaranje kućišta.

#### **15. POTRAGA ZA KVAROVIMA (TAB. 7)**

U SLUČAJU NEISPRAVNOG RADA, I PRIJE VRŠENJA SISTEMATSKIJIH PROVJERA ILI PRIJE OBRAĆANJA VAŠEM CENRU ZA SERVISIRANJE, PROVJERITI:

- Da je sa općom skolpkom na "ON", odgovarajuća lampa uključena; u protivnom nepravilnost se nalazi inače u liniji napajanja (kablovi, utikač i/ili utičnica, osigurači, itd.).
- Da nema alarma koji ukazuje na pregrijavanje, nedovoljni napon ili prekomjerni napon ili kratki spoj.
- Provjeriti da se poštitvao odnos nominalnog prekidanja; u slučaju uključanja termostatske zaštite pričekati prirodno hlađenje stroja, provjeriti funkcionalnost ventilatora.
- Provjeriti napon linije: ako je vrijednost previsoka ili preniska stroj ostaje blokirani.
- Provjeriti da nema kratkih spojeva na izlazu stroja: u tom slučaju ukloniti nepravilnosti.
- Da su priključci kruga varenja izvršeni ispravno, a posebno da je hvataljka kabela uzemljenja stvarno povezana sa dijelom i bez prisutnosti izolacijskih materijala (npr. boje).
- Da je upotrebljen zaštitni plin ispravan i u ispravnoj količini.



1. BENDRI SAUGUMO REIKALAVIMAI LANKINIAM SUVIRINIMUI.....	psl. 137	7.1.1 Parametrų nustatymas naudojant spool gun (tik vieno degiklio versijai).....	psl. 140
2. ĮVADAS IR BENDRAS APRAŠYMAS.....	138	7.2 Darbas sinergetiniame režime.....	140
2.1 PAGRINDINĖ CHARAKTERISTIKOS.....	138	7.2.1 Režimas ATC (Advanced Thermal Control).....	141
2.2 SERIJINIAI PRIEDAI.....	138	7.2.2 Spool gun naudojimas (tik vieno degiklio versijai).....	141
2.3 UŽSAKOMI PRIEDAI.....	138	7.3 Darbas AB Pulse režime.....	141
3. TECHNINIAI DUOMENYS.....	138	7.4 Darbas AB PoP (PULSE on PULSE) režime.....	141
3.1 DUOMENŲ LENTELĖ.....	138	7.5 Darbas ROOT MIG režime.....	141
3.2 KITI TECHNINIAI DUOMENYS.....	138	7.6 T1, T2, T3 degiklių nustatymas (tik 3 degiklių versijai).....	141
4. SUVIRINIMO APARATO APRAŠYMAS.....	139	8. DEGIKLIO JUNGKILIO VALDYMAS.....	141
4.1 VALDYMO ĮTAISAI, REGULIAVIMAS IR SUJUNGIMAS.....	139	8.1 Degiklio jungiklio valdymo režimo nustatymas (L-9 pav.).....	141
4.1.1 SUVIRINIMO APARATAS (B pav.).....	139	8.2 Degiklio jungiklio valdymo režimas.....	141
4.1.2 SUVIRINIMO APARATO VALDYMO SKYDAS (C Pav.).....	139	9. SUVIRINIMAS NAUDOJANT AUŠINIMO BLOKĄ (G.R.A.) (tik 270A versijai).....	141
5. ĮRENGIMAS.....	139	10. MMA SUVIRINIMAS: PROCESO APRAŠYMAS.....	141
5.1 SUVIRINIMO APARATO PASTATYMAS.....	139	10.1 BENDRIEJI PRINCIPAI.....	141
5.2 PRIJUNGIMAS PRIE TINKLO.....	139	10.2 PROCESAS.....	141
5.2.1 Kištukas ir lizdas.....	139	10.3 MMA režimo nustatymas (L-10 pav.).....	141
5.3 SUVIRINIMO GRANDINĖS SUJUNGIMAI.....	139	11. TIG DC SUVIRINIMAS: PROCESO APRAŠYMAS.....	142
5.3.1 Patarimai.....	139	11.1 BENDRIEJI PRINCIPAI.....	142
5.3.2 SUVIRINIMO GRANDINĖS SUJUNGIMAI MIG-MAG REŽIME.....	139	11.2 PROCESAS (LIFT UŽDEGIMAS).....	142
5.3.2.1 Prijungimas prie dujų baliono (jei naudojamas).....	139	11.3 TFT EKRAVAS TIG REŽIME (L-12 pav.).....	142
5.3.2.2 Suvirinimo srovės atgalinio kabelio prijungimas.....	139	12. AVARINIAI SIGNALAI (7 LENT.).....	142
5.3.2.3 Degiklis (B pav.).....	139	13. NUSTATYMŲ MENIU (L-13 pav.).....	142
5.3.2.4 Spool gun (tik vieno degiklio versijai) (B pav.).....	139	13.1. MODE MENU (L-14 pav.).....	142
5.3.3 SUVIRINIMO GRANDINĖS SUJUNGIMAI TIG REŽIME.....	139	13.2 SET UP MENU (L-15 pav.).....	142
5.3.3.1 Prijungimas prie dujų baliono.....	139	13.2.1 FUNKCIJŲ UŽBLOKAVIMAS.....	142
5.3.3.2 Suvirinimo srovės atgalinio kabelio prijungimas.....	139	13.3 SERVICE MENU (L-16 pav.).....	142
5.3.3.3 Degiklis.....	139	13.3.1 INFO MENU.....	142
5.3.4 SUVIRINIMO GRANDINĖS SUJUNGIMAI MMA REŽIME.....	139	13.3.2 FIRMWARE MENU.....	142
5.3.4.1 Suvirinimo kabelio elektrodų laikiklio sujungimas.....	139	13.3.3 REPORT MENU.....	142
5.3.4.2 Suvirinimo srovės atgalinio kabelio prijungimas.....	139	13.3.4 KALIBRAVIMAS.....	142
5.4 VIELOS RITĖS ĮKROVIMAS (G, G1, G2 pav.).....	140	13.4 AUQA MENU.....	142
5.5 VIELOS KREIPTUVO GAUBTO PAKĖITIMAS DEGIKLYJE (H PAV.).....	140	13.5 T1, T2, T3 degiklių nustatymo meniu (tik 3 degiklių versijai).....	142
5.5.1 Spiralinis gaubtas plieninei vielai.....	140	13.6 JOBS MENU (L-18 pav.).....	142
5.5.2 Sintetinės medžiagos gaubtas aliuminio vielai.....	140	14. PRIEŽIŪRA.....	142
5.6 VIELOS RITĖS PAKROVIMAS   SPOOL GUN (tik vieno degiklio versijai) (I pav.).....	140	14.1 NUOLATINĖ PRIEŽIŪRA.....	142
6. MIG-MAG SUVIRINIMAS: PROCESO APRAŠYMAS.....	140	14.1.1 DEGIKLIO PRIEŽIŪRA.....	142
6.1 SHORT ARC (TRUMPASIS LANKAS).....	140	14.1.2 Vielos padaviklis.....	142
6.2 AB PULSE PERDAVIMO REŽIMAS (PULSUOJANTIS LANKAS).....	140	14.2 SPECIALIOJI TECHNINĖ PRIEŽIŪRA.....	142
6.3 ŠALTO LANKO (ROOT MIG) PERDAVIMO REŽIMAS.....	140	15. GEDIMŲ PAIEŠKA (7 LENT.).....	143
7. MIG-MAG DARBO REŽIMAI.....	140		
7.1 Darbas rankiniame režime.....	140		

VIELINIS SUVIRINIMO APARATAS LANKINIAM MIG-MAG IR FLUX, TIG, MMA SUVIRINIMUI, SKIRTAS PROFESIONALIAM IR PRAMONINIAM NAUDOJIMUI.  
Pastaba: Tekste toliau bus naudojamas terminas „suvirinimo aparatas“.

## 1. BENDRI SAUGUMO REIKALAVIMAI LANKINIAM SUVIRINIMUI

Operatorius turi būti pakankamai susipažinęs su saugiu suvirinimo aparato naudojimu ir informuotas apie riziką, susijusią su lankinio suvirinimo darbais, taip pat apie atitinkamas apsaugos priemones ir veiksmus avarinių situacijų atveju.

(Remtis ir standartu "EN 60974-9: Lankinio suvirinimo įrenginiai. 9 dalis: įrengimas ir naudojimas").



- Vengti tiesioginio kontakto su suvirinimo kontūru; generatoriaus tiekiamas tuščios eigos įtampa tam tikromis sąlygomis gali būti pavojinga.
- Suvirinimo laidų sujungimas, patikrinimo ir remonto darbai turi būti atliekami išjungus suvirinimo aparatą ir jį atjungus nuo maitinimo tinklo.
- Išjungti suvirinimo aparatą ir atjungti nuo maitinimo tinklo prieš keičiant nusidėvėjusias degiklio dalis.
- Elektros instaliacija turi būti atliekama laikantis galiojančių darbo saugos reikalavimų ir įstatymų.
- Suvirinimo aparatas turi būti prijungtas prie maitinimo sistemos tik neutraliu laidu su žeminiu.
- Įsitikinti, kad kištukas yra taisyklingai įkištas į žemintą lizdą.
- Nenaudoti suvirinimo aparato drėgnose arba šlapiose vietose ar lyjant lietu.
- Nenaudoti laidų su pažeista izoliacija arba blogu kontaktu sujungimo vietose.



- Nevirinti ant taros, indų arba vamzdžių, kuriuose yra, arba buvo laikomi degūs skysčiai arba dujos.
- Vengti atlikti darbus ant medžiagų, kurios buvo valytos chlorotais tirpikliais, taip pat nedirbti netoliese minėtų medžiagų.
- Neatlikinėti suvirinimo darbų ant indų, kuriuose yra aukštas slėgis.
- Pašalinti iš darbo vietos visas degias medžiagas (pavyzdžiui, medieną, popierius, skudurus, ir t. t.).
- Užtikrinti tinkamą ventiliaciją arba naudoti įrangą, skirtą suvirinimo metu šalia lanko susidarantiems dūmams pašalinti; būtina sistemingai vertinti suvirinimo dūmų kiekio limitus, priklausomai nuo dūmų sudėties, koncentracijos ir jų išsilaikymo trukmės.
- Laikyti balioną atokiau nuo šilumos šaltinių, tame tarpe ir saulės spindulių (jei naudojama).



- Pritaikyti tinkamą elektros izoliaciją degiklio, apdirbamo gaminio bei kitų

galimų žemintų metalinių detalių, esančių darbo priegose (pasiekiamų), atvilgiu.

Tai paprastai pasiekama dėvint šiam darbui skirtas apsaugines pirštines, avalynę, galvos apdangalą ir kitą darbinę aprangą, bei naudojant izoliacines plokštes ar specialius paklotus.

- Visada apsaugoti akis specialiais filtrais, atitinkančiais UNI EN 169 arba UNI EN 379 standartus, jie turi būti įmontuoti UNI EN 175 standartą atitinkančiose kaukėse arba šalmuose.

Dėvėti specialią nedegią apsauginę aprangą (atitinkančią standarto UNI EN 11611 reikalavimus) bei suvirintojo pirštines (atitinkančias standarto UNI EN 12477 reikalavimus), tokiu būdu bus išvengiama ultravioletinių ir infraraudonųjų spindulių, kuriuos sąlygoja lankas, poveikio epidermiui; apsauga turi būti išplėsta neatspindinčių ekranų arba užuolaidų pagalba ir kitiems asmenims, kurie yra lanko priegose.

- Triukšmingumas: Jeigu dėl ypatingai intensyvių suvirinimo operacijų pasireiškia lygus arba didesnis nei 85 dB(A) poveikio darbo vietoje lygis (LEPD), būtina naudoti atitinkamas individualios saugos priemones (1 lent.).



- Suvirinimo srovės praėjimas iššaukia elektromagnetinių laukų susidarymą (EMF) aplink suvirinimo kontūrą.

Elektromagnetiniai laukai gali turėti įtakos kai kuriai medicininei įrangai (pvz. širdies stimulatoriams, respiratoriams, metaliniams protezams ir t.t.). Turi būti imamasi deramų apsaugos priemonių siekiant apsaugoti asmenis, vartojančius tokią įrangą. Pavyzdžiui, uždrausti įeiti į suvirinimo aparato eksplotavimo zoną.

Šis suvirinimo aparatas atitinka visus techninius standartus produktams, skirtiems išskirtinai profesionaliam naudojimui ir darbui pramoninėje aplinkoje. Buitinėje aplinkoje nėra garantuojamos elektromagnetinių laukų poveikio asmenims nustatytos apšvitinimo ribos.

Siekdamas sumažinti elektromagnetinio lauko poveikį, operatorius privalo atlikti tokias procedūras:

- Pritvirtinti kartu ir kaip galima arčiau abu suvirinimo laidus.
- Laikyti galvą ir liemenį kaip galima toliau nuo suvirinimo kontūro.
- Niekada nevytioti suvirinimo laidų aplink savo kūną.
- Neatlikinėti suvirinimo darbų, kai kūnas yra suvirinimo kontūre. Laikyti abu laidus toje pačioje kūno pusėje.
- Sujungti atgalinį suvirinimo srovės laidą su virinamu gaminiu kaip galima arčiau prie atliekamos siūlės.
- Atliekant suvirinimo darbus negalima būti prie suvirinimo aparato, ant jo sėdėti, ar jį remtis (minimalus atstumas: 50cm).
- Nepalikti netoli suvirinimo kontūro metalinių magnetinių daiktų.
- Minimalus atstumas d=20cm (Pav. R).



- A klasės įranga:

Šis suvirinimo aparatas atitinka visus techninių standartų reikalavimus, keliamus produktams, skirtiems išskirtinai profesionaliam naudojimui ir darbui pramoninėje aplinkoje. Negarantuojamas elektromagnetinis suderinamumas buitinėse patalpose arba vietose, kur įranga yra tiesiogiai prijungta prie žemos įtampos maitinimo tinklo, skirtu būtinoms reikmėms.



#### PAPILDOMOS ATSARGUMO PRIEMONĖS

- SUVIRINIMO OPERACIJOS:

- Aplinkoje su padidinta elektros smūgio rizika;
  - Uždarose patalpose;
  - Esant degioms ar sprogstamoms medžiagoms.
- TURI BŪTI iš anksto įvertintas "Ilgaliotojo specialisto" ir visada atliekamas dalyvaujant kitiems asmenims, pasirengusiems intervencijai avarijos atveju. **PRAIVALOMA** pritaikyti technines apsaugos priemones, aprašytas standarto "EN 60974-9: Lankinio suvirinimo įrenginiai. 9 dalis: Įrengimas ir naudojimas" 7.10; A.8; A.10 skyriuose.
- Suvirinimas TURI būti draudžiamas, kai suvirinimo aparatą arba vielos tiekimo mechanizmą laiko operatorius (pav., už diržų).
  - TURI BŪTI draudžiama atlikti suvirinimo darbus, jei operatorius yra pakeltas aukščiau žemės, išskyrus atvejus, kai naudojamos apsauginės pakylės.
  - ĮTAMPA TARP ELEKTRODŲ LAIKIKLIŲ ARBA DEGIKLIŲ: virinant vieną gaminį keliais suvirinimo aparatais arba su kelis gaminius, sujungtus elektra, tarp skirtingų elektrodų laikiklių arba degiklių gali susidaryti pavojinga tuščios eigos įtampų suma, kurios dydis gali du kartus viršyti leistinas ribas.
- Reikia, kad patyręs koordiniatorius atliktų instrumentinį matavimą, siekdamas nustatyti, ar yra pavojus ir ar galima pritaikyti tinkamas apsaugos priemones, kaip nurodoma standarto "EN 60974-9: Lankinio suvirinimo įrenginiai. 9 dalis: Įrengimas ir naudojimas" 7.9 skyriuje.
- Suvirinimo aparatą turi naudoti tik vienas operatorius.
  - Pabaigęs MMA suvirinimą, operatorius privalo atjungti nuo aparato kabelį su elektrodų laikikliu.
  - Pašalinamiems asmenims griežtai draudžiama įžengti į zoną aplink suvirinimo aparatą. Šios zonos negalima palikti nesaugomos.
  - Nenaudojami šviestuvai turi būti sudėti į jų vietas.



#### KITI PAVOJAI

- **APVIRTIMAS:** pastatyti suvirinimo aparatą ant horizontalaus paviršiaus, pritaikyto atitinkamo svorio išlaikymui; priešingu atveju (pavyzdžiui, esant nelygiai ar nevienalytei grindų dangai, ir t.t.) suvirinimo aparatas gali apvirsti.
- **NETINKAMAS NAUDOJIMAS:** pavojinga naudoti suvirinimo aparatą bet kokiems kitiems darbams, kitokiems nei pagal numatytą paskirtį (pavyzdžiui, vandentiekio vamzdžių atitirdymas).
- **NETINKAMAS NAUDOJIMAS:** pavojinga, kai suvirinimo aparatą tuo pat metu naudoja daugiau nei vienas operatorius.
- **SUVIRINIMO APARATO PERKĖLIMAS:** visada aprūpinti dujų balioną (jei jis naudojamas) atitinkamomis priemonėmis, kurios užkirstų kelią atsitiktiniam jo nukritimui.
- Draudžiama naudoti rankeną kaip priemonę suvirinimo aparato sustabdymui.



Prieš pajungiant suvirinimo aparatą prie maitinimo tinklo, įsitikinti, kad apsaugos įrenginiai ir judančios suvirinimo aparato dangos ir vielos padaviklio dalys yra tinkamoje pozicijoje.



**DĖMESIO!** Bet kokie fiziniai darbai susiję vielos padaviklio judančiomis dalimis, pavyzdžiui:

- Volų ir/ar vielos nukreiptu pakeitimas;
- Vielos įterpimas į volus;
- Vielos ritės pakrovimas;
- Volų, pavarų ir po jais esančių paviršių valymas;
- Pavarų sutepimas.

**TURI BŪTI VYKDOMI TIK IŠJUNGUS SUVIRINIMO APARATĄ IR JĮ ATJUNGUS NUO MAITINIMO TINKLO.**

#### 2. ĮVADAS IR BENDRAS APRAŠYMAS

Šis suvirinimo aparatas yra energijos šaltinis lankiniam suvirinimui, ypač tinkamas anglinių ar silpnai legiruotų metalų MAG suvirinimui apsauginėse dujose CO<sub>2</sub> arba argono/CO<sub>2</sub> mišinyse naudojant pilną elektrodinę arba mitelinę (vamzdinę) vielą. Be to, jis yra tinkamas nerūdijančio plieno MIG suvirinimui argono dujose + 1-2% oksido bei aliuminio ir CuSi<sub>3</sub>, CuAl<sub>8</sub> suvirinimui (litavimui) argono dujose naudojant elektrodinę vielą, kurios sudėtis yra pritaikyta apdirbamam gaminiui. Ypač tinkamas šaltkalvių darbams ir kebulų remonto dirbtuvėse cinkuotos skardos, high stress (didelio įtempio), nerūdijančio plieno (inox) ir aliuminio suvirinimui. Sinergetinis darbo režimas užtikrina greitą ir lengvą suvirinimo parametru nustatymą bei garantuoja nuolatinę ir nepriklaistantį lanko ir suvirinimo kokybės kontrolę.

Suvirinimo aparatas yra pritaikytas degikliui SPOOL GUN, naudojamam aliuminio ir plienų suvirinimui, kai pasitaiko ilgi atstumai tarp generatoriaus ir norimo suvirinti gaminio (tik vieno degiklio versijai).

Suvirinimo aparatas yra pritaikytas ir TIG suvirinimui nuolatine srove (DC) su kontaktiniu lanko u. degimu (LIFT ARC re.imas), visų plienų (anglinių, silpnai legiruotų ir gausiai legiruotų) ir sunkiųjų metalų (vario, nikelio, titanio ir jų lydinų) apsauginėse dujose gryno argono (99.9%) arba, ypatingais atvejais, mišinyse argonas/helis. Pritaikytas ir MMA suvirinimui elektrodais nuolatine srove (DC), naudojant glaistytus elektrodus (rutilo, rūg tinius, bazinius).

#### 2.1 PAGRINDINĖ CHARAKTERISTIKOS

**MIG-MAG**

- Darbo režimai:
  - rankinis;
  - sinergetinis;
  - AB Pulse;
  - AB PoP;
  - Root Mig;
- Vietos greičio, suvirinimo įtampos ir srovės parodymai ekrane.
- 2 taktų, 4 taktų, 4 taktų Bi-level, Spot režimų pasirinkimas.
- Automatinis SPOOL GUN (tik vieno degiklio versijai) ir PUSH PULL atpažinimas.
- Automatinis aušinimo vandeniu bloko (G.R.A.) atpažinimas. (Tik R.A. versijai).

**TIG**

- LIFT uždegimas.
- Suvirinimo įtampos ir srovės parodymai TFT ekrane.

**MMA**

- Arc force, hot start reguliavimas.
- VRD įtasis.
- Anti-stick apsauga.
- Suvirinimo įtampos ir srovės parodymai TFT ekrane.

**KITA**

- Nustatymai įvairiomis kalbomis.
- Metrinės arba anglosaksiškos sistemos nustatymas.
- Rodymo režimo nustatymas (standard arba easy).
- Aparato kalibravimo galimybė (įtampa, srovė, vielos greitis).
- Galimybė išsaugoti, iššaukti, importuoti ir eksportuoti personalizuotas programas.
- Galimybė įrašyti suvirinimo darbus.

**APSAUGOS ĮTAISAI**

- Termostatinis saugiklis.
- Saugiklis nuo atsitiktinių trumpųjų sujungimų, kuriuos sąlygoja degiklio ir įžeminimo kontaktas.
- Neįprastos įtampos saugiklis (pernelyg aukšta arba žema maitinimo įtampa).
- Saugiklis anti-stick (MMA).
- Nepakankamo slėgio saugiklis degiklio aušinimo vandeniu grandinėje (Tik R.A. versijai).

#### 2.2 SERIJINIAI PRIEDAI

- Degiklis (tik vieno degiklio versijai).
- 3 degikliai (tik 3 degiklių versijai).
- Atgalinis kabelis su įžeminimo gnybtu.
- Laikiklis degiklio pakabinimui.

#### 2.3 UŽSAKOMI PRIEDAI

- Adapteris argono balionui.
- SPOOL GUN (tik vieno degiklio versija).
- Savaimė tamsėjanti kaukė.
- MIG/MAG suvirinimo rinkinys.
- MMA suvirinimo rinkinys.
- TIG suvirinimo rinkinys.
- PUSH PULL degiklis.
- PUSH PULL plokštės rinkinys.
- Aušinimo vandeniu blokas (G.R.A.) (tik 270A versijai).

#### 3. TECHNINIAI DUOMENYS

##### 3.1 DUOMENŲ LENTELĖ

Svarbiausi duomenys, susiję su suvirinimo aparato naudojimu ir darbu, yra pateikti duomenų lentelėje su šiomis reikšmėmis:

Pav. A

- 1- Įrenginių, skirtų lankiniam suvirinimui, saugumo ir konstravimo EUROPOS standartas.
- 2- Vidinės suvirinimo aparato struktūros simbolis.
- 3- Numatyto suvirinimo proceso simbolis.
- 4- Simbolis S: nurodo, kad gali būti vykdomos suvirinimo operacijos aplinkoje, kurioje yra padidinta elektros smūgio rizika (pavyzdžiui, labai arti didelių metalo masių).
- 5- Maitinimo linijos simbolis:
  - 1~ : vienfazė kintamoji įtampa;
  - 3~ : trifazė kintamoji įtampa.
- 6- Dangos apsaugos laipsnis.
- 7- Maitinimo linijos techniniai duomenys:
  - $U_k$  : Kintamoji įtampa ir suvirinimo aparato maitinimo dažnis (leidžiamos ribos  $\pm 10\%$ ):
    - $I_{1 max}$  : Maksimali srovė naudojama iš linijos.
    - $I_{1 eff}$  : Efektyvi maitinimo srovė.
- 8- Suvirinimo kontūro parametrai:
  - $U_1$  : maksimali tuščios eigos įtampa (atviras suvirinimo kontūras).
  - $I_1 U_2$  : Srovė ir atitinkama normalizuota įtampa, kurias gali tiekti suvirinimo aparatas suvirinimo proceso metu.
  - X : Aproximo ciklas: nurodo laiko tarpą, kurio metu suvirinimo aparatas gali tiekti atitinkamą srovę (tas pats stulpelis). Jis išreiškiamas %, remiantis 10 minučių ciklui (pavyzdžiui, 60% = 6 minutės darbo, 4 minučių pertrauka; ir taip toliau). Tuo atveju, kai naudojimo koeficientai (duomenų lentelėje nurodomi 40°C aplinkoje) yra viršijami, suveiks šilumos saugiklis (suvirinimo aparatas lieka būdinčiame režime pakol jos temperatūra nepasiekia leidžiamos ribos).
  - **A/V-A/V** : Parodo suvirinimo srovės reguliavimo ribas (minimali - maksimali) prie atitinkamos lanko įtampos.
- 9- Gamintojo serijinis numeris suvirinimo aparato identifikacijai (būtinai atliekant techninį remontą, užsakant atsargines dalis, nustatant produkto kilmę).
- 10- : Uždelsito veikimo lydžių saugiklių dydis, numatytas linijos apsaugai.
- 11- Simboliai, susiję su saugos normomis, kurių reikšmės pateikiamos 1 skyriuje "Bendri saugumo reikalavimai lankiniam suvirinimui".

Pastaba: Aukščiau pateiktas duomenų lentelės pavyzdys yra skirtas tik simbolių ir skaičių reikšmių paaiškinimui; tikslūs jūsų turimo suvirinimo aparato techniniai duomenų dydžiai turi būti pateikti duomenų lentelėje ant pačio suvirinimo aparato.

#### 3.2 KITI TECHNINIAI DUOMENYS:

- **SUVIRINIMO APARATAS:** žiūrėti 1 lentelę (1 LENT.)
- **MIG DEGIKLIS:** žiūrėti 2 lentelę (2 LENT.)
- **TIG DEGIKLIS:** žiūrėti 4 lentelę (4 LENT.)
- **ELEKTRODŲ LAIKIKLIS:** žiūrėti 5 lentelę (5 LENT.)
- Suvirinimo aparato saugiklis yra nurodytas 1 lentelėje (1 LENT.).

## 4. SUVIRINIMO APARATO APRASŪMAS

### 4.1 VALDYMO ĮTAISAI, REGULIAVIMAS IR SUJUNGIMAS

#### 4.1.1 SUVIRINIMO APARATAS (B pav.)





##### Priekiniame šone:

- 1- Valdymo skydas (žiūrėti aprašymą);
- 2- Degiklio ir SPOOL GUN jungtis (tik vieno degiklio versijai);
- 3- Pagrindinio degiklio PUSH PULL ir SPOOL GUN kabelio jungtis (tik vieno degiklio versijai);
- 4- Teigiamas greitojo jungimo lizdas (+) suvirinimo kabelio prijungimui;
- 5- Neigiamas greitojo jungimo lizdas (-) suvirinimo kabelio prijungimui;
- 6- Atgalinis įžeminimo kabelis ir gnybtas;
- 7- SPOOL GUN (užsakomas papildomai);
- 8- Suvirinimo kabelis ir degiklis.
- 9- Aušinimo skysčio atgalinė (raudona) jungtis (Tik versijai R.A.).
- 10- Aušinimo skysčio tiekimo (mėlyna) jungtis (Tik versijai R.A.).
- 11- Skysčio bako kamštis (Tik R.A. versijai).

##### Galiniame šone:

- 12- Pagrindinis jungiklis ON/OFF;
- 13- Maitinimo kabelis;
- 14- Jungtis degiklio apsauginių dujų žarnos prijungimui;
- 15- Apsauginis aušinimo bloko (G.R.A.) lydusis saugiklis (tik R.A. versijai);
- 16- Jungtis T1 degiklio apsauginių dujų žarnos prijungimui;
- 17- Jungtis T2 degiklio apsauginių dujų žarnos prijungimui;
- 18- Jungtis T3 degiklio apsauginių dujų žarnos prijungimui.

#### 4.1.2 SUVIRINIMO APARATO VALDYMO SKYDAS (C Pav.)

- 1- TFT ekranas.
- 2- Rankinio vielos judėjimo mygtukas. Leidžia greitai judėti į degiklio movą net ir nenuspaudus degiklio jungiklio; tai yra momentinis veiksmas, o judėjimo greitis yra pastovus.
- 3- Rankinio dujų solenoidinio vožtuvo aktyvavimo mygtukas. Leidžia dujoms sklisti (vamzdyno valymas, srauto reguliavimas) be būtinybės spausti degiklio jungiklį; paspaudus solenoidinio vožtuvą išlieka aktyvus 10 sekundžių arba tol, kol mygtukas nėra paspaudžiamas antrąjį kartą.
- 4- Daugiafunkcinis mygtukas:
  -  : priėjimas prie pagrindinio meniu;
  -  : suvirinimo ekrane matomo parametro įjungimas/i jungimas;
- 5- Daugiafunkcinė rankenėlė:
  - jos pasukimas leidžia pereiti prie įvairių meniu punktų;
  - jos paspaudimas leidžia priesti prie pasirinkto elemento, pasukimas - pakeisti jo dydį, o pakartotinas paspaudimas - patvirtinti vertę;
  - laikant paspaudus bent 3 sekundes, galima nustatyti sinergetinio režimo kintamuosius (medžiagos tipą, vielos skersmenį, dujų tipą, 2T, 4T, 4T bi-level, SPOT).
- 6- Daugiafunkcinis mygtukas:
  -  : priėjimas prie suvirinimo ekrane norimo pamatyti parametro;
  -  : sugrįžimas prie ankstesnio meniu.
  -  : pasirinktų vėrcių patvirtinimas.
- 7- USB lizdas.

## 5. ĮRENGIMAS



**DĖMESIO! VISAS ĮRENGIMO IR ELEKTROS INSTALIACIJOS OPERACIJAS ATLIKTI TIK SU IŠJUNGTU IR ATJUNGTU NUO ELEKTROS TINKLO SUVIRINIMO APARATU. ELEKTROS INSTALIACIJĄ TURI ATLIKTI TIK PATYRĘS IR KVALIFIKUOTAS PERSONALAS.**

#### PARUOŠIMAS (D, D1, D2a-b pav.)

Išpakuoti suvirinimo aparatą, atlikti atskirai pakuotėje tiekiamų detalių montavimo darbus.

#### Atgalinio kabelio-gnybtų surinkimas E pav.

#### Suvirinimo kabelio -elektrodų laikiklio surinkimas F PAV.

**Aušinimo bloko įdiegimas (tik R.A. versijai):** žiūrėti instrukciją, esančią aušinimo bloko viduje.

### 5.1 SUVIRINIMO APARATO PASTATYMAS



Suvirinimo aparatui parinkti tokia įrengimo vieta, kurioje nebūtų kliūčių ties aušinimo oro įėjimo ir išėjimo angomis; tuo pačiu įsitikinti, ar nėra įtraukiamas pralaidžio dulkės, koroziniai garai, drėgmė, ir t.t.

Aplink suvirinimo aparatą išlaikyti bent 250 mm laisvos erdvės.



**DĖMESIO! Suvirinimo aparatą pastatyti ant lygaus paviršiaus, pritaikyto atitinkamam svoriui, tokiu būdu bus galima išvengti apvirtimo arba pavojingo slankiojimo.**

### 5.2 PRIJUNGIMAS PRIE TINKLO

- Prieš atliekant bet kokius elektrinius sujungimus, patikrinti, ar įrengimo vietoje tinklo disponuojama įtampa ir dažnis atitinka suvirinimo aparato duomenų lentelės vertes.
- Suvirinimo aparatas turi būti sujungiamas su maitinimo sistema tik neutraliu žemintu laidininku.
- Norint užtikrinti apsaugą nuo netiesioginio kontakto, naudoti diferencijuotą tokios rūšies jungiklį:
  - A tipo () vienfaziams aparatams.
  - B tipo () trifaziuose aparatuose.
- Siekiant patenkinti standarto EN 61000-3-11 (Flicker) reikalavimus, patiriamas suvirinimo aparato sujungimas prie maitinimo tinklo sąsajos taškų, kuriuose pilnutinė varža yra žemesnė nei  $Z_{max} = 0.24 \text{ ohm}$ .
- Suvirinimo aparatas atitinka standarto IEC/EN 61000-3-12 keliamus reikalavimus.

### 5.2.1 Kištukas ir lizdas

Prijungti prie maitinimo kabelio normalizuotą kištuką (3P + P+E) pritaikytą atitinkamai srovei ir paruošti maitinimo tinklo lizdą su lydziaisiais saugikliais arba automatinio pertraukikliu; specialus įžeminimo terminas turi būti sujungtas su maitinimo linijos įžeminimo laidininku (geltonas-žalias).  
Lentelėje (1 LENT.) pateikiami rekomenduojami uždelsto veikimo lydžių linijos saugiklių dydžiai amperais, parinkti remiantis nominalia maksimalia suvirinimo aparato tiekiamą srove bei maitinimo tinklo nominalia įtampa.



**DĖMESIO! Aukščiau aprašytų taisyklių nepaisymas trukdo gamintojo numatytos saugos sistemos efektyvumui (1 klasė), tai sąlygoja rimtą pavojų asmenims (pav., elektros smūgio) ir materialinėms gėrybėms (pvz., gaisro).**

### 5.3 SUVIRINIMO GRANDINĖS SUJUNGIMAI

#### 5.3.1 Patarimai



**DĖMESIO! PRIEŠ ATLIEKANT ŠIUOS SUJUNGIMUS, ĮSITIKINTI, KAD SUVIRINIMO APARATAS YRA IŠJUNGTAS IR ATJUNGTAS NUO MAITINIMO LIZDO.**

1 lentelėje (1 LENT.) yra pateikiami suvirinimo kabeliams (mm<sup>2</sup>) rekomenduojami dydžiai pagal maksimalią suvirinimo aparato tiekiamą srovę.

Be to:

- Prisukti iki pat galo suvirinimo kabelių jungtis greitojo sujungimo lizduose (jei jie yra), tokiu būdu bus užtikrintas nepriekaištingas elektros kontaktas; priešingu atveju gali perkaisti jungtys, to pasekoje jos greitai susidės ir praras veiksmingumą.
- Naudoti kaip įmanoma trumpesnius suvirinimo laidus.
- Suvirinimo srovės atgalinio kabelio pakeitimui vengti naudoti metalines struktūras, kurios nėra apdirbamo gaminio sudėtinė dalis; tai gali būti pavojinga saugos atžvilgiu ir gali sąlygoti nepatenkinamus suvirinimo rezultatus.

#### 5.3.2 SUVIRINIMO GRANDINĖS SUJUNGIMAI MIG-MAG REŽIME

##### 5.3.2.1 Prijungimas prie dujų baliono (jei naudojamas)

- Dujų balionas, užkraunamas ant vežimėlio lentynos: maks. 30 kg.
  - Priveržti slėgio reduktorių (\*) prie dujų baliono sklendės, įterpiant specialų adapterį (jis yra tiekiamas kaip priedas), jei yra naudojamos argono dujos arba argono/CO<sub>2</sub> mišinys.
  - Sujungti dujų įleidimo vamzdį su adapteriu ir priveržti dirželį.
  - Prieš atsukant baliono sklendę, atleisti slėgio reduktoriaus reguliavimo žiedą.
- (\*) Atskirai įsigyjamas priedas, jei nėra tiekiamas kartu su gaminiu.

##### 5.3.2.2 Suvirinimo srovės atgalinio kabelio prijungimas

Turi būti prijungiamas prie apdirbamo gaminio arba metalinio darbastalio ant kurio jis yra padėtas, bet kokiu atveju kuo arčiau prie atliekamos siūlės.

#### 5.3.2.3 Degiklis (B pav.)

Įvesti degiklį (B-8) į jam skirtą jungtį (B-2) rankiniu būdu iki galo priveržiant fiksavimo žiedą. Paruošti pirmąjį vielos įvedimui išmontuojant atgalinį kontaktinį vamzdelį, tokiu būdu bus palengvintas vielos išlindimas.

Prijungti išorinius aušinimo vamzdžius prie atitinkamų sandūrų atkreipiant dėmesį į žemiau pateiktus nurodymus:



**SKYSČIO TIEKIMAS** (Šaltas– mėlyna jungtis)



**SKYSČIO SUGRĮŽIMAS** (Karštas– raudona jungtis)

#### 5.3.2.4 Spool gun (tik vieno degiklio versijai) (B pav.)

Įvesti spool gun (B-6) į jam skirtą jungtį (B-2) rankiniu būdu iki galo priveržiant fiksavimo žiedą. Be to, įvesti pagrindinio laido jungtį į atitinkamą lizdą (B-5). Suvirinimo aparatas automatiškai atpažįsta spool gun.

### 5.3.3 SUVIRINIMO GRANDINĖS SUJUNGIMAI TIG REŽIME

#### 5.3.3.1 Prijungimas prie dujų baliono

- Priveržti slėgio reduktorių prie dujų baliono sklendės, esant reikalui, įterpiant specialų adapterį, kuris yra tiekiamas kaip priedas.
- Sujungti dujų įleidimo vamzdį su adapteriu ir priveržti tiekiamą dirželį.
- Prieš atsukant baliono sklendę, atleisti slėgio reduktoriaus reguliavimo žiedą.
- Atsukti balioną ir nureguliuoti dujų kiekį (l/min.) pagal orientacinius darbo duomenis, žiūrėti lentelę (6 LENT.); tolimesni dujų srauto reguliavimai galės būti atliekami suvirinimo metu pasukant slėgio reduktoriaus žiedą. Patikrinti vamzdžių ir jungių sandarumą.



**DĖMESIO! Baigus darbą visada užsukti dujų baliono sklendę.**

#### 5.3.3.2 Suvirinimo srovės atgalinio kabelio prijungimas

Turi būti prijungiamas prie apdirbamo gaminio arba metalinio darbastalio, ant kurio jis yra padėtas, bet kokiu atveju kuo arčiau prie atliekamos siūlės. Šis kabelis turi būti prijungtas prie terminalo, pažymėto simboliu (+) (B-7 pav.).

#### 5.3.3.3 Degiklis

Įvesti srovės tiekimo kabelį į atitinkamą greitojo jungimo gnybtą (-) (B-8 pav.). Prijungti degiklio dujų žarną prie baliono.

### 5.3.4 SUVIRINIMO GRANDINĖS SUJUNGIMAI MMA REŽIME

Beveik visi glaistyti elektrodai turi būti jungiami prie teigiamo generatoriaus poliaus (+); išimtis yra rūgštinio glaisto elektrodai, kurie jungiamo prie neigiamo (-) poliaus.







#### 5.3.4.1 Suvirinimo kabelio elektrodų laikiklio sujungimas

Ant terminalo yra specialus gnybtas, reikalingas atidengtos elektrodo dalies priveržimui. Šis kabelis turi būti prijungtas prie terminalo, pažymėto simboliu (+) (B-7 pav.).

#### 5.3.4.2 Suvirinimo srovės atgalinio kabelio prijungimas

Turi būti prijungiamas prie apdirbamo gaminio arba metalinio darbastalio, ant kurio jis yra padėtas, bet kokiu atveju kuo arčiau prie atliekamos siūlės. Šis kabelis turi būti prijungtas prie terminalo, pažymėto simboliu (-) (B-8 pav.).



-  <sup>2</sup> : vielos tiekimo greiūtį.
-  <sup>2</sup> : medžiagos storį.
-  : Suvirinimo srovę.
-  : Elektroninio balasto korekciją lyginant su iš anksto nustatyta verte.
-  : Burn-back korekcija. Leidžia koreguoti vielos uždegimo laiką sustabdžius suvirinimą iš anksto nustatyto laiko atžvilgiu.
-  : Post-gas. Leidžia pritaikyti apsauginių dujų sklaidymo laiką nuo suvirinimo sustabdymo;
-  : Suvirinimo srovės nusileidimo rampa (SLOPE DOWN). Leidžia laipsnišką srovės korekciją atleidus degiklio jungiklį.

Pastaba: parametrai, tokie kaip suvirinimo srovė, vielos tiekimo greitis, medžiagos storis yra susiję vieni su kitais pagal sinergetinę kreivę. Viršutinėje ekrano dalyje yra rodomos realios suvirinimo vertės (vielos greitis, suvirinimo srovė ir įtampa).

#### 7.2.1 Režimas ATC (Advanced Thermal Control)

Aktyvuojasi automatiškai, kai nustatytas storis nesiekia ar yra lygus 1.5 mm. Aprašymas: ypatinga momentinė suvirinimo lanko kontrolė ir didelės spartos parametru korekcija minimaliai sumažina pikinę srovę, būdingą Short Arc perdavimo režimui, tokiu būdu sumažinamos norimo suvirinti gaminio ilumos sąnaudos. I gaunamas rezultatas - vienos pusės pasiekta mažesnė medžiagos deformacija, o kitos pusės - užpildo medžiagos sklaidus ir tikslus perdavimas, atliekant lengvai formuojamą suvirinimo siūlę.



- Privalumai:
- labai lengvas ploniausių gaminių suvirinimas;
  - mažesnė medžiagų deformacija;
  - stabilus lankas net ir priemonės srovės;
  - greitas ir tikslus taškinis suvirinimas;
  - palengvintas dviejų vienas nuo kito nutolusių lakštų sujungimas.

#### 7.2.2 Spool gun naudojimas (tik vieno degiklio versijai)

Visi nustatymai (medžiaga, vielos skersmuo, dujų tipas) atliekami kaip aprašyta aukščiau. Rankenėlė, esanti ant spool gun (I-5 pav.) reguliuoja vielos greiūtį (o tuo pačiu metu ir suvirinimo srovę ir storį). Naudotojas turės tik pakoreguoti lanko įtampą ekrano pagalba (jei reiks).

#### 7.3 Darbas AB Pulse režime







Pulse režimo nustatymas (L-6 pav.). Spaudžiant rankenėlę C-5 bent 3 sekundes, prieinama prie parametru, tokių kaip medžiaga, vielos skersmuo, dujų tipas, nustatymo meniu. (L-4 pav.). Suvirinimo aparatas automatiškai nusistato optimaliomis darbo sąlygomis, kurios gaunamos pagal įvairias išsaugotas sinergetines kreives. Naudotojas suvirinimo pradžia turi pasirinkti tik medžiagos storį. Lyginant su sinergetiniu režimu, yra galimi kiti du parametrai:

-  <sup>1</sup> : Pradinė srovė.
-  <sup>1</sup> : Pradinės srovės trukmė. Parametrą nustačius nuline verte, pradinė srovė yra įjungiamą.

#### 7.4 Darbas AB PoP (PULSE on PULSE) režime

Pulse režimo nustatymas (L-7 pav.). PoP režimas leidžia atlikti pulsuojantį suvirinimą 2 srovės (I<sub>2</sub> ir I<sub>1</sub>) ir trukmės (T2 ir T1) lygiais.

Lyginant su PULSE režimu, yra galimi ir kiti kintamieji:

-  <sup>1</sup> : Antrinė suvirinimo srovė;
-  <sup>1</sup> : Antrinė lanko korekcija iš anksto nustatytos įtampos atžvilgiu;
-  <sup>1</sup> : antrinis vielos padavimo greitis;
-  <sup>1</sup> : antrinis medžiagos storis;
-  <sup>2</sup> : srovės I<sub>2</sub> trukmė;
-  <sup>2</sup> : srovės I<sub>1</sub> trukmė;

#### 7.5 Darbas ROOT MIG režime

ROOT MIG režimo nustatymas (L-8 pav.). Galimi parametrai yra tie patys kaip ir sinergetiniame režime (žiūrėti 7.2).

#### 7.6 T1, T2, T3 degiklių nustatymas (tik 3 degiklių versijai)

Degiklių T1, T2, T3 naudojimo nustatymas gali būti atliekamas dviem būdais:

- spaudžiant bent vieną sekundę norimo naudoti degiklio jungiklį pakol pasirinktą atitinkama piktogramą;
- pasirinkant iš NUSTATYMU meniu (žiūrėti 13.5 skyr.).

**Pastaba:** tuo pačiu metu nuspaudus abu mygtukus (C-2 pav. ir C-3 pav.) rodomi kiekvieno iš 3 degiklių nustatymai. Norint išgauti optimalų suvirinimą, patariama naudoti taisyklingą degiklio, vielos tiekimo ir medžiagos kombinaciją. Žiūrėti 3 lentelę (3 LENT.).

## 8. DEGIKLIO JUNGIKLIO VALDYMAS

### 8.1 Degiklio jungiklio valdymo režimo nustatymas (L-9 pav.)

Norint pereiti prie parametru reguliavimo meniu, paspausti rankenėlę (B-5 pav.) bent 3 sekundes.

### 8.2 Degiklio jungiklio valdymo režimas

Galima nustatyti 4 skirtingus degiklio jungiklio valdymo režimus:

#### 2T režimas



Suvirinimas pradėdamas degiklio jungiklio paspaudimu ir baigiamas kai jungiklis yra atleistas.

#### 4T režimas



Suvirinimas pradėdamas degiklio jungiklio paspaudimu ir atleidimu ir baigiasi tik kai degiklio jungiklis yra vėl paspaudžiamas ir atleidžiamas antrą kartą. Šis režimas yra naudingas ilgai trunkantiems suvirinimo darbams.

#### 4T Bi-Level režimas



Suvirinimas pradėdamas degiklio jungiklio paspaudimu ir atleidimu. Kiekvieną kartą paspaudžiant/atleidžiant pereinama nuo (I<sub>2</sub> simbolis) srovės prie (I<sub>1</sub> simbolis) srovės ir atvirkčiai. Baigiama tik kai degiklio jungiklis yra laikomas nuspaustas tam tikrą nustatytą laiką.

#### Taškinio suvirinimo režimas



Leidžia atlikti MIG/MAG taškinį suvirinimą valdant suvirinimo trukmę

## 9. SUVIRINIMAS NAUDOJANT AUŠINIMO BLOKĄ (G.R.A.) (tik 270A versijai).

Suvirinimo aparatas aušinimo bloką atpažįsta automatiškai. Ekране pasirodo simbolis . Pirmą kartą paspaudus degiklio mygtuką, aušinimo blokas yra aktyvuojamas.

Aušinimo bloką galima atjungti laikantis nurodymų, pateiktų 12 skyr. Tokiu atveju ekrane pasirodo simbolis .

## 10. MMA SUVIRINIMAS: PROCESO APRASYMAS

### 10.1 BENDRIEJI PRINCIPAI

- Labai svarbu laikytis gamintojo nurodymų, pateiktų ant naudojamų elektrodų pakuočių, kur nurodomas taisyklingas elektrodo poliškumas ir atitinkama optimali srovė.
- Suvirinimo srovė turi būti reguliuojama pagal naudojamo elektrodo skersmenį ir norimą atlikti siūlę; žemiau pateikiami naudotinos srovės dydžių įvairių skersmenų elektrodams pavyzdžiai:

Ø Elektrodas (mm)	Suvirinimo srovė (A)	
	Min.	Maks.
1.6	30	50
2.0	40	80
2.5	60	110
3.2	90	140
4.0	120	180
5.0	170	250
6.0	230	270

- Atkreipti dėmesį, kad tokio pat skersmens elektrodams aukštesnė srovė bus naudojama plokštuminame suvirinime, tuo tarpu vertikaliam suvirinimui arba suvirinimo darbams virš operatoriaus galvos, turės būti naudojama žemesnė srovė.
- Mechanines suvirinimo siūlės savybes apsprendžia ne tik pasirinktos srovės intensyvumas, bet ir kiti suvirinimo parametrai, tokie kaip lanko ilgis, atlikimo greitis ir padėtis, elektrodų skersmuo ir kokybė (taisyklingam saugojimui elektrodus laikyti nuo drėgmės apsaugotoje vietoje, sudėtus į tinkamas pakuotes arba dėžutes).

#### DĖMESIO:

**Priklausomai nuo elektrodų prekinių ženklų, rūšių ir glaišto storio, gali pasireikšti lanko nestabilumas, atsirandantis dėl paties elektrodo sudėties.**

### 10.2 PROCESAS

- Laikant kaukę PRIEŠAIS VEIDA, brūkštelėti elektrodo viršūnę į norimą suvirinti gaminį atliekant tokį judesį, lyg ketinant uždegti degtuką; šis metodas yra teisingiausias lanko uždegimui.
- **DĖMESIO: NETRANKYTI elektrodo į apdirbamą gaminį; tai galėtų pažeisti glaištą ir sąlygoti sunkų lanko uždegimą.**
- Vos tik uždegus lanką, bandyti išlaikyti atstumą nuo gaminio atitinkantį naudojamą elektrodą ir išlaikyti šį atstumą kuo pastovesnį suvirinimo darbų metu; prisiminti, kad elektrodo pakrypimas eigos kryptimi turės būti apytiksliai 20-30 laipsnių.
- Suvirinimo siūlės gale, elektrodo galą patraukti truputį atgal eigos krypties atžvilgiu, virš kraterio, tam, kad būtų atliktas pripildymas, tada greitai pakelti elektrodą iš lydymosi vonelės, tokiu būdu bus užgesintas lankas (Suvirinimo siūlės išvaizda - M PAV.).

### 10.3 MMA režimo nustatymas (L-10 pav.)

Naudotojas gali personalizuoti šiuos suvirinimo parametrus (L-11 pav.):

-  <sup>2</sup> : Suvirinimo srovė matuojama amperais.

#### HOT START

- **START** : Parodo pradinę perteklinę srovę „HOT START“, ekrane nurodomas procentinis padidėjimas pasirinktos suvirinimo srovės atžvilgiu. Šis reguliavimas pagerina suvirinimo pradžią.

#### ARC FORCE

- **FORCE** : Parodo dinaminę perteklinę srovę „ARC-FORCE“, ekrane nurodomas procentinis padidėjimas iš anksto pasirinktos suvirinimo srovės atžvilgiu. Šis reguliavimas pagerina suvirinimo takumą ir leidžia išvengti elektrodo prilipimo prie

apdirbamo gaminio.

## VRD

- **VRD** : ON/OFF; leidžia įjungti arba išjungti tuščios eigos išėjimo įtampos sumažinimo įrenginį (reguliuojamas ON arba OFF). Įjungus VRD, padidėja operatoriaus saugumas kai suvirinimo aparatas yra įjungtas, bet suvirinimo darbai nėra atliekami.

Kairėje ekrano dalyje yra rodomos realios suvirinimo vertės (suvirinimo srovė ir įtampa bei rekomenduojamas elektrodo skersmuo).

## 11. TIG DC SUVIRINIMAS: PROCESO APRAŠYMAS

### 11.1 BENDRIEJI PRINCIPAI

TIG DC suvirinimas yra tinkamas visiems mažai legiruotiems bei gausiai legiruotiems anglies plienams bei sunkiesiems metalams, tokiems kaip variai, nikeliai, titanai ir jų lydiniai (N PAV.). TIG DC suvirinime kai elektrodo poli kumas (-), paprastai yra naudojamas elektrodas su 2% cerio (pilkos spalvos juosta). Volframo elektrodo reikia į ilgai pasmailinti liufokliu, įūrėti O PAV., atkreipiant dėmesį, kad galiukas būtų nepriklausomai koncentrinis, tokiu būdu bus galima į vengti lanko nukrypimų. Labai svarbu atlikti lifavimą elektrodo į lignę kryptimi. Į operacija turi būti kartojama periodi kai, priklausomai nuo elektrodo naudojimo ir susidėvėjimo arba atliekama tada, kai elektrodas yra atsitiktinai suter įamas, susioksiduoja arba būna naudojamas netaisyklingai. Siekiant geros suvirinimo kokybės, labai svarbu pasirinkti elektrodą, kurio skersmuo tiksliai atitiktų srovę, įūrėti lentelę (6 LENT.). Normalus elektrodo į siki imas į keramikinio antgalio yra 2-3 mm ir gali pasiekti 8 mm atliekant suvirinimą kampu.

Suvirinimas atliekamas sulydant siūlės kraštus. Tinkamai paruoštiems ploniems paviršiams (apytiksliai iki 1 mm) nereikalingos užpildančios medžiagos (P PAV.).

Storesniems gaminims yra reikalingos gaminio pagrindo med. įagos lazdelės, jos turi būti atitinkamo skersmens, kra telius reikia tinkamai paruošti (Q PAV.).

Geram suvirinimo atlikimui labai svarbu, kad suvirinamos detalės būtų visiškai švarios, be oksidacijos, alyvos, riebalų, tirpiklių ir kt. apnašų.

### 11.2 PROCESAS (LIFT UŽDEGIMAS)

- Nureguliuoti pageidaujamą suvirinimo srovės dydį rankenėlės B-5 pagalba; suvirinimo metu pritaikyti srovę prie realaus reikiamo šiluminio pasiskirstymo.

- Patikrinti taisyklingą dujų tiekimą.

Elektros lanko uždegimas įvyksta, kai volframo elektrodas yra patraukiamas nuo apdirbamo gaminio. Toks uždegimas režimas sąlygoja mažesnius elektromagnetinės spinduliuotės trukdžius ir minimaliai sumažina volframo tarpus bei elektrodo susidėvėjimą.

- Padėti elektrodo galą ant apdirbamo gaminio lengvai paspaudžiant.

- Iš karto pakelti elektrodą 2-3mm, tokiu būdu išgaunant lanko uždegimą.

- Iš pradžių suvirinimo aparatas tiekia sumažintą srovę. Po kelių akimirų bus pradėta tiekti nustatytos vertės suvirinimo srovė.

- Norint nutraukti suvirinimą, staigiai pakelti elektrodą nuo suvirinamo gaminio.

### 11.3 TFT EKRAVAS TIG REŽIME (L-12 pav.)

Kairėje ekrano dalyje yra rodomos realios suvirinimo vertės (suvirinimo srovė ir įtampa).

### 12. AVARINIAI SIGNALAI (7 LENT.)

Darbo atsinaujinimas yra automatiškas pašalinus avarinės būsenos priežastį.

Avarinės būsenos prane imai, kurie gali atsirasti ekrane:

APRAŠYMAS
Šiluminio saugiklio signalas
Įtampos perviršio/trūkumo signalas
Pagalbinės įtampos signalas
Srovės perviršio suvirinimo metu signalas
Trumpojo sujungimo degiklyje signalas
Pranešimas apie vielos tiekimo sutrikimą
Off-line signalas
Line-error signalas
Aušinimo bloko gedimo signalas

Išsijungus suvirinimo aparatui keletą sekundžių gali matytis įtampos perviršio/trūkumo signalas.

### 13. NUSTATYMŲ MENIU (L-13 pav.)

#### 13.1. MODE MENIU (L-14 pav.)

MIG-MAG režimuose leidžia pasirinkti tokius parodymus:

- : visi parametrai yra rodomi kaip aprašyta aukščiau.

- : L-17 pav. Šiame režime yra vaizduojamas norimas suvirinti gaminy suvirinimo siūlės forma. Paspaudus mygtuką C-6, galimas priėjimas prie visų kitų parametru.

Režime „EASY“ suvirinimas režimuose MIG MANUAL ir PoP nėra galimas.

#### 13.2 SET UP MENIU (L-15 pav.)

Leidžia nustatyti:

- : kalbą.

- : laiką ir datą.

- : metrinis arba anglosaksiškus matavimų vienetus.

#### 13.2.1 FUNKCIJŲ UŽBLOKAVIMAS

Pasirinkus piktogramą , tuo pat metu nuspaužiami vielos tiekimo (C-2) ir prapūtimo dujomis (C-3) mygtukai, po to patvirtinama paspaudžiant daugiafunkcinę rankenėlę (C-5). Pasirodžiusiame ekrane yra piktograma , kurią pasirinkus

galima nustatyti 3 skirtingus funkcijų užblokavimo lygius:

- 1 : jokios apsaugos; galima naršyti, nustatyti ir keisti visus suvirinimo parametrus.

- 2 : vidutinė apsauga; galima keisti tik pagrindinius suvirinimo parametrus.

- 3 : maksimali apsauga; negalima keisti nei vieno parametro.

### 13.3 SERVICE MENIU (L-16 pav.)

Leidžia gauti informaciją apie suvirinimo aparato būseną.

#### 13.3.1 INFO MENIU

- LIFE : suvirinimo aparato eksploataavimo dienos (DDDD), valandos (HH), minutės (mm).

- : suvirinimo aparato darbo dienos (DDDD), valandos (HH), minutės (mm).

- ALARM : avarinės būsenos pranešimų sąrašas.

#### 13.3.2 FIRMWARE MENIU

- UPDATE : leidžia atnaujinti programinę suvirinimo aparato įrangą naudojant USB atmintinę.

- RESET : leidžia vėl iš naujo nustatyti pradines suvirinimo aparato sąlygas.

- RELEASE : atnaujintos programinės įrangos įdiegimas.

#### 13.3.3 REPORT MENIU

Leidžia sukurti ataskaitą ir ją išsaugoti USB atmintinėje. Ataskaitoje gali būti įvairi informacija, susijusi su suvirinimo aparato būseną (įdiegta programinė įrangą, eksploataavimo/darbo valandos, pranešimai apie gedimus, nustatytas suvirinimo procesas ir t.t.).

#### 13.3.4 KALIBRAVIMAS

Pasirinkus piktogramą service , tuo pat metu nuspaužiami vielos tiekimo (C-2) ir prapūtimo dujomis (C-3) mygtukai, po to patvirtinama paspaudžiant daugiafunkcinę rankenėlę (C-5). Pasirodžiusiame ekrane yra piktograma CALIBRATION , kurią pasirinkus

galima sukalibruoti suvirinimo aparatą, tokiu būdu jis atitiks standartą EN 50504.

### 13.4 AUQA MENIU

Leidžia įjungti AQUA / išjungti aušinimo bloko darbą.

### 13.5 T1, T2, T3 degiklių nustatymo meniu (tik 3 degiklių versijai)

Pasirinkus piktogramą T1 T2 T3 , pasirodo ekranas, kuriame yra pavaizduotos 3 degiklių piktogramos (3 lent.).

- T1 : Degiklis T1

- T2 : Degiklis T2

- T3 : Degiklis T3

### 13.6 JOBS MENIU (L-18 pav.)

Leidžia:

- SAVE : išsaugoti darbą vidinėje suvirinimo aparato atmintyje.

- LOAD : užkrauti anksčiau išsaugotą darbą.

- DELETE : ištrinti anksčiau išsaugotą darbą.

- IMPORT : perkelti darbus iš USB įrenginio.

- EXPORT : perrašyti darbus į USB įrenginį.

- REC : leidžia įrašyti suvirinimo parametrus į USB įrenginį.

## 14. PRIEŽIŪRA



**DĖMESIO! PRIEŠ VYKDAV BET KOKIAS PRIEŽIŪROS OPERACIJAS, ĮSITIKINTI, KAD SUVIRINIMO APARATAS YRA IŠJUNGTA IR ATJUNGTA NUO MAITINIMO TINKLO.**

### 14.1 NUOLATINĖ PRIEŽIŪRA

**NUOLATINĖS PRIEŽIŪROS OPERACIJOS GALI ATLIKTI OPERATORIUS.**

#### 14.1.1 DEGIKLIO PRIEŽIŪRA

- Stengtis nepadėti degiklio ir jo laido ant karštų gaminių; tai gali sukelti izoliuojančių medžiagų išsilydimą bei degiklio gedimą.

- Periodiškai tikrinti vamzdyno ir dujų taktų stovį.

- Atidžiai sujungti elektrodo suveržimo gnybtą, gnybto įtvėrą su elektrodo skersmeniu, taip bus išvengta perkaitimų, prastos dujų difuzijos ir su tuo susijusio blogo veikimo.

- Prieš kiekvieną naudojimą patikrinti išsikūlusio degiklio dalių: antgalio, elektrodo, elektrodo suveržimo gnybto, dujų difuzoriaus nusidėvėjimo lygį ir sumontavimo kokybę.

#### 14.1.2 Vielos padaviklis

- Dažnai tikrinti vielos padavimo volų nusidėvėjimo lygį, periodiškai šalinti metalo dulkes, susidariusias vielos padavimo zonoje (ant volų ir vielos išėjimo ir įėjimo nukreiptųjų).

### 14.2 SPECIALIOJI TECHNINĖ PRIEŽIŪRA

**SPECIALIOSIOS TECHNINĖS PRIEŽIŪROS OPERACIJAS PRIVALO ATLIKTI TIK PATYRĘS ARBA ELEKTROMECHANIKOS SRITYJE SPECIALIZUOTAS PERSONALAS, BŪTINA LAIKYTIS TECHNINIO STANDARTO IEC/EN 60974-4 REIKALAVIMŲ.**



**DĖMESIO! PRIEŠ NUIMANT SUVIRINIMO APARATO ŠONINIUS SKYDUS IR ATLIEKANT BET KOKIAS OPERACIJAS APARATO VIDUJE, ĮSITIKINTI, KAD SUVIRINIMO APARATAS YRA IŠJUNGTA IR ATJUNGTA NUO MAITINIMO TINKLO.**

Bet kurie patikrinimai suvirinimo aparato viduje, atliekami neatjungus įtampos, dėl tiesioginio kontakto su detalėmis, kuriomis teka srovė, gali sukelti stiprų elektros smūgį ir/arba sąlygoti sužeidimus dėl tiesioginio kontakto su judančiomis dalimis.

- Reguliariai (periodiškumas priklauso nuo naudojimo dažnio ir nuo dulkių kiekio aplinkoje), tikrinti suvirinimo aparato vidų ir pašalinti dulkes, susikaupusias ant transformatoriaus, suspausto sauso oro srove (max 10 bar).
  - Vengti suspausto oro srovės nukreipimo į elektronines schemas; jos turi būti valomoslabai minkštu šepetėliu ar naudojant specialius tirpiklius.
  - Esant progai patikrinti, ar elektriniai sujungimai yra gerai priveržti, ir ar nepažeista laidų izoliacija.
  - Minėtų operacijų pabaigoje vėl sumontuoti suvirinimo aparato šoninius skydus gerai prisukant varžtus.
  - Absoliučiai vengti vykdyti suvirinimo darbus prie atviro suvirinimo aparato.
  - Po techninės priežiūros ar remonto darbų atlikimo, atnaujinti prieš tai buvusias jungtis ir kabelių sujungimus, atkreipiant dėmesį, kad jie nesusilieję su judančiomis detalėmis arba dalimis, kurios gali įkaisti iki aukštų temperatūrų. Visus laidininkus perrišti dirželiais, kaip buvo anksčiau, atkreipiant dėmesį ir išlaikant tarp jų atskirus pirminės grandinės aukštos įtampos sujungimus nuo antrinių žemos įtampos sujungimų.
- Vėl surenkant konstrukciją, naudoti visas originalias varžles ir varžtus.

#### **15. GEDIMŲ PAIEŠKA (7 LENT.)**

NEPATENKINAMO SUVIRINIMO APARATO DARBO ATVEJU, PRIEŠ ATLIEKANT SISTEMATINĮ PATIKRINIMĄ AR KREIPIANTIS Į JŪSŲ TECHNINIO APTARNAVIMO CENTRĄ, PATIKRINTI AR:

- Pagrindiniui jungikliui esant pozicijoje "ON", dega atitinkama lemputė; priešingu atveju sutrikimas paprastai susijęs su maitinimo linija (laidai, lizdas ir/arba kištukas, lydieji saugikliai, ir t.t.).
- Neveikia signalinis įtaisas, pranešantis apie šiluminio saugiklio įsijungimą dėl pernelyg žemos ar aukštos įtampos ar trumpojo sujungimo.
- Įsitikinti, kad buvo laikomasi nominalaus apkrovimo ciklo; šiluminio saugiklio įsijungimo atveju, palaukti natūralaus įrenginio atvėsimo, patikrinti ventilatoriaus veikimą.
- Patikrinti linijos įtampą: jeigu jos vertė yra per žema arba per aukšta, suvirinimo aparatas lieka užblokuotas.
- Patikrinti, ar nėra trumpo sujungimo suvirinimo aparato išėjimo angoje: tokiu atveju pašalinti trukdžius.
- Suvirinimo kontūro sujungimai yra taisyklingi, ypač, ar įžeminimo laido gnybtas tikrai sujungtas su virinamu gaminiu ir be izoliuojančių medžiagų įsikišimo (pavyzdžiui, dažų).
- Naudojamos apsauginės dujos yra tinkamos ir teisingas jų kiekis.

1. KAARKEEVITUSE ÜLDISED OHUTUSNÕUDED ..... 144

2. SISSEJUHATUS JA ÜLDINE KIRJELDUS ..... 145

    2.1 PEAMISED OMADUSED ..... 145

    2.2 STANDARDSED LISASEADMED ..... 145

    2.3 TELLITAVAD LISASEADMED ..... 145

3. TEHNILISED ANDMED ..... 145

    3.1 ANDMEPLAAT ..... 145

    3.2 MUUD TEHNILISED ANDMED ..... 145

4. KEEVITUSSEADME KIRJELDUS ..... 145

    4.1 KONTROLLI, REGULATSIONI JA ÜHENDUSSEADMED ..... 145

        4.1.1 KEEVITUSSEADE (Joon. B) ..... 145

        4.1.2 KEEVITUSSEADME JUHTPANEEL (Joon. C) ..... 146

5. PAIGALDUS ..... 146

    5.1 KEEVITUSSEADME ASUKOHT ..... 146

    5.2 VÕRKU ÜHENDAMINE ..... 146

        5.2.1 Pistik ja pisitkupsesa ..... 146

    5.3 KEEVITUSVOOLURINGI ÜHENDUSED ..... 146

        5.3.1 Soovitused ..... 146

        5.3.2 KEEVITUSAHELA ÜHENDUSED REŽIIMIS MIG-MAG ..... 146

            5.3.2.1 Gaasiballooniga ühendamine (kui kasutusel) ..... 146

            5.3.2.2 Keevitusbloodi maanduskaabli ühendamine ..... 146

            5.3.2.3 Põleti (Joon. B) ..... 146

            5.3.2.4 Spool gun (ainult ühe põletiga versioon) (Joon. B) ..... 146

        5.3.3 KEEVITUSAHELA ÜHENDUSED REŽIIMIS TIG ..... 146

            5.3.3.1 Gaasiballooniga ühendamine ..... 146

            5.3.3.2 Keevitusbloodi maanduskaabli ühendamine ..... 146

            5.3.3.3 Põleti ..... 146

        5.3.4 KEEVITUSAHELA ÜHENDUSED REŽIIMIS MMA ..... 146

            5.3.4.1 Elektroodihoidiku keevitusjuhtme ühendamine ..... 146

            5.3.4.2 Keevitusbloodi maanduskaabli ühendamine ..... 146

    5.4 Traadirulli laadimine (Joon. G, G1, G2) ..... 146

    5.5 TRAAJIDUHI KATTE VÄLJAVAHETAMINE PÕLETIS (Joon. H) ..... 147

        5.5.1 Spiraalne kate terasest traadile ..... 147

        5.5.2 Sünteetilisest materjalist kate alumiiniumist traatidele ..... 147

    5.6 POOLI TRAAADI LAADIMINE POOLI KARKASSILE (ainult ühe põletiga versioon) (Joon. I) ..... 147

6. MIG-MAG KEEVITUS: TOIMINGU KIRJELDUS ..... 147

    6.1 SHORT ARC (LÜHIKE KAAR) ..... 147

    6.2 ÜLEKANDEREŽIIM AB PULSE (PULSEERITUD KAAR) ..... 147

    6.3 KÜLMA KAARE ÜLEKANDEREŽIIM (ROOT MIG) ..... 147

7. MIG-MAG TÕÖREŽIIM ..... 147

7.1 Töö käsitseesõlmis ..... 147

    7.1.1 Parameetrite seadistamine spooli guniga (ainult ühe põletiga versioon) ..... 147

7.2 Töö sünergilises režiimis ..... 147

    7.2.1 Režiim ATC (Advanced Thermal Control) ..... 148

    7.2.2 Spooli guni kasutamine (ainult ühe põletiga versioon) ..... 148

7.3 Töö režiimis AB Pulse ..... 148

7.4 Töö režiimis AB PoP (PULSE on PULSE) ..... 148

7.5 Töö režiimis ROOT MIG ..... 148

7.6 T1, T2, T3 põleti seadistamine (ainult 3 põletiga versioon) ..... 148

8. PÕLETI NUPU KONTROLL ..... 148

    8.1 Põleti nupu kontrollrežiimi seadistamine (Joon. L-9) ..... 148

    8.2 Põleti nupu kontrollrežiim ..... 148

9. KEEVITUS G.R.A-ga (ainult versioonidele alates 270A) ..... 148

10. MMA KEEVITUS: TOIMINGU KIRJELDUS ..... 148

    10.1 PÕHIPRINTSIIBID ..... 148

    10.2 TOIMINGU ..... 148

    10.3 MMA režiimi seadistamine (Joon. L-10) ..... 148

11. TIG DC KEEVITUS TOIMINGU KIRJELDUS ..... 148

    11.1 PÕHIPRINTSIIBID ..... 148

    11.2 PROTSEDUUR (SÜÜDE LIFT) ..... 149

    11.3 TFT KUVAR REŽIIMIS tig (Joon. L-12) ..... 149

12. HÄIRETEATED (TAB. 7) ..... 149

13. SEADISTUSTE MENÜÜ (Joon. L-13) ..... 149

    13.1 MENÜÜ MODE (Joon. L-14) ..... 149

    13.2 MENU SET UP (Joon. L-15) ..... 149

        13.2.1 FUNKTSIOONIDE BLOKEERIMINE ..... 149

    13.3 MENÜÜ SERVICE (Joon. L-16) ..... 149

        13.3.1 MENÜÜ INFO ..... 149

        13.3.2 MENÜÜ PÜSIVARA ..... 149

        13.3.3 MENÜÜ REPORT ..... 149

        13.3.4 KALIBREERIMINE ..... 149

    13.4 MENÜÜ AQUA ..... 149

    13.5 T1, T2, T3 põleti seadistamise menüü (ainult 3 põletiga versioon) ..... 149

    13.6 MENÜÜ JOBS (Joon. L-18) ..... 149

14. HOOLDUS ..... 149

    14.1 HOOLDUS ..... 149

        14.1.1 PÕLETI HOOLDUS ..... 149

        14.1.2 Traadi sisenemisjuhk ..... 149

    14.2 ERAKORRALINE HOOLDUS ..... 149

15. VEAOTSING (TAB. 7) ..... 149

PROFESSIONAALSEKS JA TÖÖSTUSLIKUKS KASUTAMISEKS PIDEVA TÕÖREŽIIMIGA VEERMIKUGA TRAAIKEEVITUSSEADE, MIG-MAG JA FLUX, TIG, MMA KEEVITUSEKS.

Märkus: Järgnevas tekstis on kasutusel mõiste "Keevitusseade".

**1. KAARKEEVITUSE ÜLDISED OHUTUSNÕUDED**  
 Keevitusaparaadi kasutaja peab olema piisavalt teadlik seadme ohutust kasutamisel ning informeeritud kaarkeevitusega kaasnevatest riskidest, nendele vastavatest kaitsejuhustest ja hädaabi protseduuridest. (Viidata samuti seadusele "EN 60974-9: Seadmed keevituskaarega keevitamiseks. Osa 9: Paigaldus ja kasutamine").



- Vältige otsest kontakti keevitusfaariga; generaatori poolt toodetud tühijooksupinge võib olla ohtlik mõningatel juhtudel.
- Keevituskabli ühendust, kontrolli ja parandust teostades peab seade olema välja lülitatud ja toiteallikast lahutatud.
- Enne põleti kulunud osade väljavahetamist lülitage keevitusaparaat välja ja lahutage vooluvõrgust.
- Teostage paigaldamisega kaasnevad elektritööd ohutusnormide ja seaduste kohaselt.
- Keevitusaparaat peab olema ühendatud ainult vastava neutraalselt maandussüsteemi omava toiteallikaga.
- Kontrollige, et toitepistik on korrektselt maandatud.
- Ärge kasutage keevitusaparaati märjas või niiskes keskkonnas ja vihma käes.
- Ärge kasutage vigastatud isolatsiooniga või lödvestunud ühendustega kaableid.



- Ärge keevitage paakide, mahutite või torude peal, mis sisaldavad või milles on eelnevalt olnud tuleohtlikud vedelikud või gaasid.
- Vältige töötamist kloorilahustiga puhastatud pindade peal või sarnaste kemikaalide läheduses.
- Ärge keevitage surve all olevate mahutite peal.
- Eemaldage tööpiirkonnast kõik tuleohtlikud materjalid (nt. puit, paber, riidelapid).
- Tagage piisav ventilatsioon või kasutage suitsu äratõmbventilaatoreid keevituskaare läheduses. On tähtis kontrollida regulaarselt keevitusel eralduva suitsu koostist, konsistentsi ja ekspositsiooni kestvust.
- Hoidke gaasiballoon kaugel soojusallikatest, kaasaarvatud päikesekiirgusest (kui kasutusel).



- Põleti, töödeldava eseme ja läheduses paiknevate võimalike maandatud

metalloosade (juurdepääsetavad) suhtes tuleb kasutada sobivat elektrilist isolatsioon.

Tavaliselt on see saavutatav kandes vastavaid kindaid, jalatseid, peakatet ja riietust, ning kasutades isoleerivaid astmelaudu või põrandakatteid.

- Kaitske alati silmi eeskirja EN 175 kohaselt maskite või kiivritele monteeritud filtritega, mis vastavad eeskirjale UNI EN 169 või UNI EN 379.

Kasutage alati tulekindlat kaitseriietust (vastavuses eeskirjaga UNI EN 11611) ja keevituskindaid (vastavuses eeskirjaga UNI EN 12477) vältimaks naha kokkupuudet keevituskaare poolt tekitatava ultravioletti või infrapunase kiirgusega; keevituskaare läheduses viibivad isikud peavad olema kaitstud mitte peegeldavate kaitsevarjeste või kaitseesriiete abil.

- Mära: Juhul, kui eriti intensiivse keevitustegevuse tulemusena keskkonna müranivoo LEPd, milles inimene igapäevaselt viibib on võrdne või ületab 85 dB(A), on kohustuslik kasutada individuaalseid kaitsevahendeid (Tab. 1).



- Keevitusel kasutatav vool tekitab keevitusahela läheduses elektromagnetvälja (EMF).

Elektromagnetväljad võivad põhjustada interferentse teatud meditsiiniseadmetega (näiteks südamestimulaatorid, hingamiseseadmed, metallproteesid jne.).

Antud seadmete kasutajate suhtes tuleb kohaldada vastavaid kaitsemeetmeid, näiteks keelata ligipääs alasse, kus keevitusseadet kasutatakse.

Käesolev keevitusseade vastab nõuetele, mille tehniline standard sätestab ainult tööstuses ja professionaalsel eemärgil kasutatavatele seadmetele. Seadme vastavus inimest mõjutavate elektromagnetväljade kohta käivatele piirväärtustele kodustes tingimustes ei ole tagatud.

Elektromagnetväljade mõju vähendamiseks peab seadme operaator rakendama järgnevat meetmeid:

- Kinnitada mõlemad keevituskaablid võimalikult teineteise lähedale.
- Hoidma pead ja rindkeret keevitusahelast võimalikult kaugel.
- Mitte mingil juhul ei tohi keevituskaablid ümber keha keerata.
- Keevitada ei tohi keevitusahela sees olles. Hoidke mõlemad keevituskaablid kehast samal pool.
- Ühendage keevitusbloodi tagasivoolukaabel keevitatava detaili külge, teostatava keevituse kohale võimalikult lähedale.
- Ärge keevitage seadme läheduses, sellel istudes või sellele toetudes (minimaalne vahekaugus: 50cm).
- Ärge jätke keevitusahela läheduses ferromagnetikuid.
- Minimaalne vahekaugus  $d=20\text{cm}$  (Pilt. R).



- A klassi seade:



Käesolev keevitusseade vastab nõuetele, mille tehniline standard sätestab ainult tootjast ja professionaalsel eemärgil kasutatavatele seadmetele. Tagatud ei ole elektromagnetiline ühilduvus eluhoonetes ja otse eluhooneid varustavasse madalpingevõrku ühendatud hoonetes.



#### LISA HOIATUSED

- **KEEVITUSTÖÖD:**
  - Suure elektrilöögi ohuga keskkonnas;
  - Piiratud ruumides;
  - Tule- ja plahvatusohtlike materjalide läheduses.
- Üldtoodud keevitustöö tingimused PEAVAD olema enne töö algust hinnatud „Ohutuste eest vastutava spetsialisti“ poolt ja teostatud alati informeeritud isikute juuresolekul, kes võivad hädaohu korral abi anda.
- PEAVAD olema varustatud tehniliste kaitsevahenditega vastavalt seaduse „EN 60974-9: Seadmed keevituskaarega keevitamiseks: Osa 9. Paigaldus ja kasutus.“ Peatükis 7.10; A.8; A.10 ära toodud.
- PEAB olema keelatud keevitamine keevitusseadest või toitejuhet hoidva operaatoriga (näit. rihmade abil).
- PEAB olema keelatud keevitamine, kui keevitajal puudub kontakt maaga, väljaarvatud juhul, kui on kasutusel vastav kaitseplatvorm.
- **ELEKTROODIHOIDJATE VÕI PÕLETITE VAHELININE PINGE:** keevitamine mitme keevitusaparaadiga sama elemendi või elektriliselt ühendatud elementide korral võib põhjustada ohtliku tühijooksupingessumma kahe erineva elektroodihoidja ja põleti vahel, ületades kahekordselt lubatud väärtust. Vajalik on, et eksperdist kaastöötaja viiks instrumente kasutades läbi mõõtmised, tehes kindlaks võimaliku riskifaktorid ja võimaliku seaduse „EN 60974-9: Seadmed keevituskaarega keevitamiseks. 9. osa: Paigaldus ja kasutus“ punktis 7.9 ette nähtud kaitsemeetmete kasutuselevõtu.
- Kevitusseadet tohib kasutada ainult üks töötaja.
- MMA keevitamise lõppedes peab töötaja masinalt elektroodihoidiku klambri abil eemaldama kaabli.
- Juurdepääs keevitusseadet ümbritsevale alale peab olema kolmandatele isikutele keelatud. Seadet ei tohi jätta valveta.
- Põletid, mida ei kasutata tuleb panna oma kohale tagasi.



#### TEISED VÕIMALIKU OHUD

- **SEADME ÜMBERKUKKUMINE:** asetage keevitusaparaat horisontaalsele, seadme kaaluga vastavale pinnale. Vastupidisel juhul (nt. kalduv põrand, põrandaliistude vahed jne.) eksisteerib seadme ümberkukkumise oht.
- **VÄÄRKASUTUS:** on ohtlik kasutada keevitusaparaati mitteettenähtud töödeks (nt. jäätunud veetorude sulatamiseks).
- **VÄÄRKASUTUS:** keevitusseadme samaaegne kasutamine rohkem kui ühe töötaja poolt on ohtlik.
- **KEEVITUSSEADME NIHTAMINE:** kindlustage gaasiballoon alati sobivate vahendite abil takistamaks selle juhulikke ümberminekuid (kui on kasutusel).
- On keelatud riputada keevitusseadet kasutades selleks käepidid.



Keevitusaparaadi kaitseid ning seadme liikuvad osad ja traadi etteandemehhanism peavad olema omal kohal enne toiteallikaga ühendamist.



**TÄHELEPANU!** Mistahes traadi etteandemehhanismi liikuvate osadega kokkupuutuva töö korral, nagu:

- Rullide ja/või traadi sisenemisjuhuks väljavahetus;
- Traadi sisestamine rullidesse;
- Traadirulli laadimine;
- Rullide, hammasrataste ja nende all oleva ala puhastus;
- Hammasrataste õlitamine.

**PEAB KEEVITUSAPARAAT OLEMA VÄLJA LÜLITATUD JA TOITEALLIKAST LAHTI ÜHENDATUD.**

#### 2. SISSEJUHATUS JA ÜLDINE KIRJELDUS

See keevitusseade, mis on vooluallikaks veermikuga keevitamisel, on spetsiaalselt valmistatud MAG keevituseks süsinikeraste või nõrgalt leegeritud kaitsegaasiga CO<sub>2</sub> või Argoon/CO<sub>2</sub> segudega, kasutades täidetud või südamikuga (tubulaarsed) elektroodi traate.

Sobib samuti gaasiga Argoon + 1-2% hapnikku, alumiiniumi ja CuSi3, CuAl8 (jootmine) Argoon gaasiga roostvaba terase MIG keevituseks, kasutades keevititava objektiga sobivaid asjakohaseid analüüs traatelektroode.

See on eriti näidustatud kergemal tiselari ja keretööl, tsink-, high stress (kõrge voolavuspinge)ga, roostevabade ja alumiiniumplaadide keevitamiseks. SÜNERGILINE töö tagab kiire ja sujuva keevituse, kindlustades alati pideva kontrolli keevituskaare ja keevituse kvaliteedi üle.

Keevitusseade on ette nähtud põletile SPOOL GUN, mida kasutatakse alumiiniumi ja teraste keevitamisel juhul, kui generaatori ja keevititava eseme vaheline kaugus on suur (ainult ühe põletiga versioon).

See keevitusseade on ette nähtud ka pideva alalisvooluga (DC) kontaktis kaaresüütega (režiim LIFT ARC) kõikide teraste (süsinikuga, madalleegeritud ja kõrgleegeritud) ja raskemetallide (vask, nikkel, titaan ja nende sulamid) TIG keevituseks puhta Ar kaitsegaasiga (99.9%) või eriliste kasutuste puhul Argoon/heeliumi segudega. Sobib samuti kattedega elektroodide (rutillid, happed, aluselised) MMA elektroodkeevituseks alalisvooluga (DC).

#### 2.1 PEAMISED OMADUSED

##### MIG-MAG

- Töörežiim:
  - käsitsi;
  - sünergiline;
  - AB Pulse;
  - AB PoP;
  - Root Mig;
- Traadi kiiruse, keevitamise pinge ja voolu visualiseerimine kuvaril.

- Töörežiimi valik 2T, 4T, 4T Bi-level, Spot.
- SPOOL GUN (ainult ühe põletiga versioon) ja PUSH PULL automaatne tunnustamine.
- G.R.A jahutusvee grupi automaatne tunnustamine. (Ainult R.A. versioon).

##### TIG

- süüde LIFT.
- TFT kuvaril keevituspinge ja -voolu visualiseerimine.

##### MMA

- Arc force, hot start seadistamine.
- VRD seade.
- Kleepumise vastane kaitse.
- TFT kuvaril keevituspinge ja -voolu visualiseerimine.

##### MUU

- Erinevate keelte seadistamine.
- Meetrilise või Briti süsteemi seadistamine.
- Visualiseerimisrežiimi seadistamine (standard või easy).
- Võimalus masinat kalibreerida (pinge, vool, traadi kiirus).
- Personaliseeritud programmide salvestamise, taastamise, impordimise ja eksportimise võimalus.
- Võimalus keevitustöid salvestada.

##### KAITSED

- Termostaadi kaitse.
- Kaitse põleti ja maandusega kokkupuutest tingitud juhulike lühiste vastu.
- Anomaalsete pingete vastane kaitse (liiga kõrge või madal toitepinge).
- Anti-stick kaitse (MMA).
- Põleti jahutusvee ahela ebaabiisava surve kaitse (Ainult R.A. versioonil).

#### 2.2 STANDARDSED LISASEADMED

- Põleti (ainult üheainsa põletiga versioon).
- 3 Põletit (ainult 3 põletiga versioon).
- Maandusklambriga varustatud tagasisidekaabel.
- Põleti tugi.

#### 2.3 TELLITAVAD LISASEADMED

- Argoonballooni adapter.
- SPOOL GUN (ainult ühe põletiga versioon).
- Isetumenev mask.
- MIG/MAG keevituskomplekt.
- MMA keevituskomplekt.
- TIG keevituskomplekt.
- Põleti PUSH PULL.
- Adapteri komplekt PUSH PULL.
- Jahutusvee grupp G.R.A. (ainult versioonile 270A).

#### 3. TEHNILISED ANDMED

##### 3.1 ANDMEPLAAT

Põhiandmed keevitusaparaadi kasutamise ja töövoime kohta leiata seadme andmeplaadilt alljärgnevate tähendustega:

##### Pilt. A

- 1- Viide EUROOPA kaarkeevitusaparaatide ohutus- ja tootmisnormatiivile.
- 2- Keevitusaparaadi siseehituse sümbol.
- 3- Ettenähtud keevitusprotseduuri sümbol.
- 4- Sümbol **S**: näitab, et on võimalik sooritada keevitusoperatsioone keskkonnas, kus on kõrge elektriskioht (nt. suurte metallkoguste läheduses).
- 5- Toiteliini sümbol:
  - 1~ : ühefaasiline vahelduvpinge;
  - 3~ : kolmefaasiline vahelduvpinge.
- 6- Kere kaitsetase.
- 7- Toiteliini omadused:
  - $U_1$  : Keevitusaparaadi vahelduvpinge ja toitevoolu sagedus (lubatud  $\pm 10\%$ ).
  - $I_{1max}$  : Liini poolt kasutatud maksimaalne vool.
  - $I_{1reg}$  : Reaalne toitevool.
- 8- Elektrisüsteemi töövoime:
  - $U_0$  : Maksimaalne tühijooksupinge (avatud elektrisüsteem).
  - $I_0/U_0$  : Vastav normaliseeritud vool ja pinge, mida keevitusaparaat võib jaotada keevituse ajal.
  - $X$  : Impulsisagedus: näitab aega, mille jooksul keevitusaparaat on võimeline jaotama vastavat voolu (sama kolonn). Võime väljendub %-des, baseerudes 10 minutisele tsüklile (nt. 60% = 6 minutit tööd, 4 minutit puhkust, jne.). Juhul kui kasutustegurid (viide 40°C-le keskkonnale) ületatakse, ülekuumenemiskaitse seiskub (keevitusaparaat jääb stand-by kuni seadme temperatuur taastub ettenähtud tasemele).
  - $A/V-A/V$  : Näitab keevitusvoolu reguleerimiskaalat (minimaalne - maksimaalne) ja sellele vastavat kaarepinget.
- 9- Registri number keevitusaparaadi identifitseerimiseks (hädavajalik tehnilise teeninduse, osade väljavahetamise ja toote päritolu selgitamise korral).
- 10- : Liini kaitseks ettenähtud kaitsekorkide väärtus hilinenud stardi korral.
- 11- Ohutusnorme viitavad sümbolid, mille tähendus on selgitatud peatükis 1 "Kaarkeevituse üldine ohutus".

Märge: Üldtoodud näiteplaadil on näidatud ainult sümbolite ja väärtuste tähendused; keevitusaparaadi täpsed tehnilised andmed leiata käesoleva seadme andmeplaadilt.

##### 3.2 MUUD TEHNILISED ANDMED

- **KEEVITUSSEADE:** vaata tabel 1 (TAB. 1)
  - **PÕLETI MIG:** vaata tabel 2 (TAB. 2)
  - **PÕLETI TIG:** vaata tabel 4 (TAB. 4)
  - **ELEKTROODI KLEMM:** vaata tabel 5 (TAB. 5)
- Keevitusseadme kaal on ära toodud tabelis 1 (TAB. 1)**

#### 4. KEEVITUSSEADME KIRJELDUS

##### 4.1 KONTROLLI, REGULATSIIONI JA ÜHENDUSSEADMED

##### 4.1.1 KEEVITUSSEADE (Joon. B)

###### Esiküljel:

- 1- Juhtpaneel (vaata kirjeldust);
- 2- Põleti ja SPOOL GUNi hoidik (ainult ühe põletiga versioon);
- 3- Põleti juhtkaabli konektor PUSH PULL ja SPOOL GUN (ainult ühe põletiga versioon);
- 4- Positiivne (+) kiirpistikupesa keevituskaabli ühendamiseks;
- 5- Negatiivne (-) kiirpistikupesa keevituskaabli ühendamiseks;







läbimõõduga vardad, koos vastava poolte ettevalmistusega (JOON. Q).  
Keevitamise õnnestumiseks on oluline, et objektid oleksid hoolikalt puhastatud ja vabad oksiididest, õldest, määretest, lahustest jne.

### 11.2 PROTSEDUUR (SÜÜDE LIFT)

- Reguleerige keevitusvool nupu B-5 abil soovitud keevitusväärtusele; Keevitamise käigus kohandage vool reaalse soojuskoormusele.
- Kontrollida õiget gaasi väljavoolu.  
Elektrikaare süütamine toimub volframelektroodi kokkupuute ja eemaldamisega keevitatava objekti suhtes. Nimetatud süüterežiim põhjustab vähem kiiratud elektromagnetilisi häireid ja viib volframi kaasamise ja elektroodi kulumise miinimumini.
- Toetage elektroodi otsik kerge survega objektile.
- Tõstke elektroodi koheselt 2-3 mm üles, sel viisil saavutate kaare kohese süttimise. Alguses on keevitusseadme poolt väljutatav vooluhulk väike Mõni hetk hiljem hakatakse väljutama seadistatud keevitusvoolu.
- Keevitamise katkestamiseks tõstke elektrood kiirelt objektilt.

### 11.3 TFT KUVAR REŽIIMIS tig (Joon. L-12)

Kuvari vasakus osas visualiseeritakse tegelikud keevitusuurused (keevitusvool ja pingep).

### 12. HÄIRETEATED (TAB. 7)

Häire lõppedes toimub automaatne taaskäivitamine.  
Kuvaril ilmuda võivad häireteated:

KIRJELDUS
Termokaitse häire
Üle/alapinge häire
Abipinge häire
Ülevool keevitamisel häire
Lühis põletis häire
Veo anomaalia häire
Off-line häire
Line-error häire
Jahutusgrupi häire

Keevitusseadme väljalülitamisel võib mõne sekundi jooksul ilmuda üle/alapinge häire.

### 13. SEADISTUSTE MENÜÜ (Joon. L-13)

#### 13.1 MENÜÜ MODE (Joon. L-14)

Võimaldab valida režiimis MIG-MAG visualiseeringute seast:

- : kõik parameetrid visualiseeritaks nagu eelnevalt kirjeldatud.
  - : Joon. L-17. Selles režiimis tuuakse ära keevitatav ese ja keevitusõmbluse vorm. Vajutades nuppu C-6 lülitatakse sisse kõik muud parameetrid.
- Režiimis "EASY" pole võimalik keevitamise režiimis MIG MANUAL ja PoP.

#### 13.2 MENU SET UP (Joon. L-15)

Võimaldab seadistada:

- : keel.
- : kellaaeg ja kuupäev.
- : meetermõõdustiku või anglosaksi ühikud.

#### 13.2.1 FUNKTSIOONIDE BLOKEERIMINE

Pärast setup ikooni valimist vajutage samaaegselt traadi ettekande- (C-2) ja gaasi läbipuhumisnuppu (C-3) ning seejärel kinnitage, vajutades multifunktsionaalset nuppu (C-5). Ilmuva aken sisaldab ikooni , mille valimine võimaldab seadistada

3 erinevat funktsiooni blokeerimise taset:

- : kaitse puudub; saab internetis liikuda, seadistada ja muuta keevitusparameetreid.
- : keskmine kaitse; on võimalik muuta ainult põhilisi keevitusparameetreid.
- : maksimaalne kaitse; ühtki parameetrit ei saa muuta.

#### 13.3 MENÜÜ SERVICE (Joon. L-16)

Võimaldab saada infot keevitusseadme seisundi kohta.

##### 13.3.1 MENÜÜ INFO

- : keevitusseadme funktsioneerimise päevad (DDDD), tunnid (HH), minutid (mm).
- : keevitusseadme töötamise päevad (DDDD), tunnid (HH), minutid (mm).
- : häirete loetelu.

##### 13.3.2 MENÜÜ PÜSIVARA

- : võimaldab värskendada keevitusseadme tarkvara USB mälufulga abil.
- : võimaldab lähtestada keevitusseadme algsetesse tingimustesse.
- : paigaldatud tarkvara väljastamine.

##### 13.3.3 MENÜÜ REPORT

Võimaldab koostada rapordi ja salvestada selle USB mälufulgal. See raport sisaldab erinevat, keevitusseadme seisundit puudutavat infot (paigaldatud tarkvara, kasutus/ töötunnid, häired, seadistatud keevitusprotsess jne.).

##### 13.3.4 KALIBREERIMINE

Pärast ikooni service valimist vajutage samaaegselt traadi ettekande- (C-2) ja gaasi läbipuhumisnuppu (C-3) ning seejärel kinnitage vajutades multifunktsionaalset

nuppu (C-5). Ilmuva aken sisaldab ikooni , mille valimine võimaldab keevitusseadet kalibreerida, viies selle vastavusse määрусega EN 50504.

### 13.4 MENÜÜ AQUA

Võimaldab aktiveerida / desaktiveerida G.R.A. funktsioneerimise.

### 13.5 T1, T2, T3 põleti seadistamise menüü (ainul 3 põletiga versioon)

Peale ikooni valimist ilmub valimisaken, millel on kujutatud 3 põleti ikooni (Joon. 3):

- : Põleti T1
- : Põleti T2
- : Põleti T3

### 13.6 MENÜÜ JOBS (Joon. L-18)

Võimaldab:

- : salvestada töö keevitusseadme sisemälus.
- : eelnevalt salvestatud töö laadida.
- : eelnevalt salvestatud töö kustutada.
- : töid USB seadme importida.
- : töid USB seadmele eksportida.
- : võimaldab registreerida keevitusseadme parameetrid USB seadmesse.

## 14. HOOLDUS



**TÄHELEPANU! ENNE HOOLDUSTÖÖ TEOSTAMIST KONTROLLIGE, ET SEADE ON VÄLJA LÜLITATUD JA VOOLUVÖRGUST LAHTI ÜHENDATUD.**

### 14.1 HOOLDUS

**KEEVITAJA VÕIB TEOSTADA NORMAALSEID HOOLDUSTÖID.**

#### 14.1.1 PÕLETI HOOLDUS

- Vältige põleti ja selle kaabli asetamist kuumadele osadele; see põhjustab isolatsioonmaterjalide sulamise ja muudab kiiresti masina töökõlbmatuks.
- Kontrollige perioodiliselt gaasivoolukute ja nende ühenduste terviklikkust.
- Ühendage korralikult elektroodi haardeklamber, valitud elektroodi läbimõõduga klambrihoidja spindel vältimaks ülekuumenemisi, kehva gaasijaotust ja sellest tulenevat halba funktsioneerimist.
- Kontrollige enne igat kasutamiskorda põletiotsa osade kulumisseisukorda ja nende monteerimise korrektsust: põletiots, elektrood, elektroodi haardeklamber, gaasijaotaja.

#### 14.1.2 Traadi sisenevusjuhik

- Kontrollige tihti, et traadi veorullid ei ole välja kulunud ja eemaldage perioodiliselt metallitüki, mis on kogunenud nende ümbrusse (rullidesse ja sisenevasse/ väljusse sisenevusjuhikusse).

#### 14.2 ERAKORRALINE HOOLDUS

**ERAKORRALISED HOOLDUSTÖÖD PEAVAD OLEMA LÄBI VIIDUD ÜKSNES ASJATUNDLIKU JA ELEKTRI-MEHAANILIST VÄLJAOPET SAANUD TEHNILISE PERSONALI POOLT NING VASTAMA TEHNILISELE NÕUDELE IEC/EN 60974-4.**



**TÄHELEPANU! ENNE KEEVITUSAPARAADI PANEELIDE EEMALDAMIST JA SEADME SISEMUSELE LÄHENEMIST KONTROLLIGE, ET SEADE ON VÄLJA LÜLITATUD JA VOOLUVÖRGUST LAHTI ÜHENDATUD.**

**Seadme sisemuse kontrollimine pingele all võib põhjustada tõsise elektrišoki, tingitud otsesest kokkupuutest pingestatud elektriliste komponentidega ja/või põhjustada vigastusi puudutades seadme liikuvaid osi.**

- Kontrollige keevitusaparaadi sisemust perioodiliselt ja võimalikult tihti, olenevalt seadme kasutusest ning keskkonna tolmususest ning eemaldage sisemusse kogunenud tolm kasutades suruõhku (max 10 bar).
- Vältige suruõhu suunamist elektroonilistele komponentidele. Kasutage puhastamiseks kas väga pehmet harja või otstarbeks sobivat lahustit.
- Kasutades juhust kontrollige ka, et elektrilised ühendused on hästi kinnitatud ning et kaablitel ei ole isolatsioonivigastusi.
- Peale hooldustöö lõppu, asetage keevitusaparaadi paneelid jälle kohale keerates kinnituskruvid lõpuni kinni.
- Vältige absoluutselt keevitamist, kui keevitusaparaat on avatud.
- Peale hooldus- või parandustööde sooritamist taastage ühendused ja kaabeldused nii, et need ei omaks kokkupuudet liikuvate või kõrget temperatuuri omavate osadega. Siduge juhtmed nagu nad olid algselt, hoides hoolikalt lahus kõrgepinge all peatrafo ühendused sekundaarsetest madalpinge trafodest. Kasutage kõiki originaalseibe ja originaalkruvisid auto kere taassulgemiseks.

#### 15. VEAOTSING (TAB. 7)

**MITTERAHULDATAVA TÖÖ KORRAL JA ENNE PÕHJALIKUMA KONTROLLI ALUSTAMIST VÕI TEENINDUSKESKUSEGA ÜHENDUSE VÕTMIST, KONTROLLIGE, KAS:**

- Peavoolukatkestaja on positsioonis "ON" ja vastav lamp süttinud; vastupidisel juhul asetseb viga tavaliselt toiteliinis (kaablid, pistik ja/või pistikupes, kaitsekorgid, jne.).
- Ei ilmne ühtegi termokaitse, üle või alapinge, või lühise sekkumisest teatavat häiresignaali.
- Kontrollige, et nimiimpulsi suhet on järgitud. Kui ülekuumenemiskaitse on rakendunud, oodake seadme naturaalselt maha jahtumist ja kontrollige, et ventilator funktsioneerib.
- Kontrollige liini pinget: kui väärtus on liiga kõrge või liiga madal, keevitusaparaat seiskub.
- Kontrollige, et keevitusaparaadis ei ole lühiühendust: vastupidisel juhul eemaldage viga.
- Et ühendused elektrisüsteemiga on sooritatud korrektselt, eriliselt, et massiklemm on tõesiti ühendatud keevitatava detailiga, mis peab olema vaba igasugusest katte- või isolatsioonmaterjalist (nt. lakid või värvid).
- Kasutatav kaitsegaas on õige ja ettenähtud koguses.

1. VISPĀRĪGĀ DROŠĪBAS TEHNIKA LOKA METINĀŠANAS LAIKĀ	lpp. 150	7.1 Darbība manuālajā režīmā	lpp. 153
2. IEVADS UN VISPĀRĪGS APRAKSTS	151	7.1.1 Parametru iestatīšana ar Spool Gun (tikai modelim ar vienu degli)	154
2.1 GALVENIE RAKSTURLIELUMI	151	7.2 Darbība sinerģiskajā režīmā	154
2.2 SĒRIJAS PIEDERUMI	151	7.2.1 ATC režīms (Advanced Thermal Control)	154
2.3 PIEDERUMI PĒC PASŪTĪJUMA	151	7.2.2 Spool Gun izmantošana (tikai modelim ar vienu degli)	154
3. TEHNISKIE DATI	151	7.3 Darbība AB Pulse režīmā	154
3.1 PLĀKSNE AR DATIEM	151	7.4 Darbība AB PoP (PULSE on PULSE) režīmā	154
3.2 CITI TEHNISKIE DATI	152	7.5 Darbība ROOT MIG režīmā	154
4. METINĀŠANAS APARĀTA APRAKSTS	152	7.6 Degļu T1, T2 un T3 iestatīšana (tikai modelim ar 3 degļiem)	154
4.1 VADĪBAS, REGULĒŠANAS UN SAVIENOŠANAS ELEMENTI	152	8. DEĢĻA POGAS VADĪBA	154
4.1.1 METINĀŠANAS APARĀTS (att. B)	152	8.1 Degļa pogas vadības režīma iestatīšana (att. L-9)	154
4.1.2 METINĀŠANAS APARĀTA VADĪBAS PANELIS (att. C)	152	8.2 Degļa pogas vadības režīmi	154
5. UZSTĀDĪŠANA	152	9. METINĀŠANA AR G.R.A. (tikai 270A modeļiem)	154
5.1 METINĀŠANAS APARĀTA NOVIEŠANA	152	10. MMA METINĀŠANA: PROCEDŪRAS APRAKSTS	154
5.2 PIESLĒGŠANA PIE TĪKLA	152	10.1 PAMATPRINCIPI	154
5.2.1 Kontaktdakša un rozete	152	10.2 DARBA PROCEDŪRA	154
5.3 METINĀŠANAS KĒDES SAVIENOJUMI	152	10.3 MMA režīma iestatīšana (att. L-10)	155
5.3.1 Ieteikumi	152	11. TIG DC METINĀŠANA: PROCEDŪRAS APRAKSTS	155
5.3.2 METINĀŠANAS KĒDES SAVIENOJUMI MIG-MAG REŽĪMĀ	152	11.1 PAMATPRINCIPI	155
5.3.2.1 Savienojums ar gāzes balonu (ja to izmanto)	152	11.2 DARBA PROCEDŪRA (LIFT AIZDEZDINĀŠANA)	155
5.3.2.2 Metināšanas strāvas atgriešanas vada savienojums	152	11.3 TFT DISPLEJS TIG REŽĪMĀ (att. L-12)	155
5.3.2.3 Deglis (att. B)	152	12. AIZSARGIERĪCES UN TRAUKSMES SIGNĀLI (TAB. 7)	155
5.3.2.4 Spool Gun (tikai modelim ar vienu degli) (att. B)	152	13. IESTATĪJUMU IZVĒLNE (att. L-13)	155
5.3.3 METINĀŠANAS KĒDES SAVIENOJUMI TIG REŽĪMĀ	152	13.1 REŽĪMU IZVĒLNE (att. L-14)	155
5.3.3.1 Gāzes balona pievienošana	152	13.2 IESTATĪŠANAS IZVĒLNE (att. L-15)	155
5.3.3.2 Metināšanas strāvas atgriešanas vada savienojums	152	13.2.1 FUNKCIJU BLOKĒŠANA	155
5.3.3.3 Deglis	152	13.3 APKOPES IZVĒLNE (att. L-16)	155
5.3.4 METINĀŠANAS KĒDES SAVIENOJUMI MMA REŽĪMĀ	153	13.3.1 INFORMĀCIJAS IZVĒLNE	155
5.3.4.1 Metināšanas vada-elektrodu turētāja savienojums	153	13.3.2 APARĀTPROGRAMMĀTURAS IZVĒLNE	155
5.3.4.2 Metināšanas strāvas atgriešanas vada savienojums	153	13.3.3 ATSKAIŠU IZVĒLNE	155
5.4 STIEPLES SPOLES UZSTĀDĪŠANA (att. G, G1, G2)	153	13.3.4 KALIBRĒŠANA	155
5.5 DEĢĻA STIEPLES VIRZĪTĀJA APVALKA NOMAIŅA (ATT. H)	153	13.4 AQUA IZVĒLNE	155
5.5.1 Spirālveida apvalks tērauda stieplēm	153	13.5 Degļu T1, T2 un T3 iestatīšanas izvēlne (tikai modelim ar 3 degļiem)	155
5.5.2 Sintētiskais apvalks alumīnija stieplēm	153	13.6 UZDEVUMU IZVĒLNE (att. L-18)	155
5.6 STIEPLES SPOLES UZSTĀDĪŠANA UZ SPOOL GUN DEĢĻA (tikai modelim ar vienu degli) (att. I)	153	14. TEHNISKĀ APKOPE	155
6. MIG/MAG METINĀŠANA: PROCEDŪRAS APRAKSTS	153	14.1 PARASTA TEHNISKĀ APKOPE	155
6.1 SHORT ARC (ISS LOKS)	153	14.1.1 DEĢĻA TEHNISKĀ APKOPE	155
6.2 PĀRNESES REŽĪMS AB PULSE (IMPULSU LOKS)	153	14.1.2 Stieples padeves ierīce	155
6.3 AUKSTĀ LOKA PĀRNESES REŽĪMS (ROOT MIG)	153	14.2 ĀRKĀRTAS TEHNISKĀ APKOPE	155
7. MIG-MAG DARBĪBAS REŽĪMS	153	15. IESPĒJAMO PROBLĒMU RISINĀŠANA (TAB. 7)	156

**PROFESIONĀLAJAI UN RŪPNIECISKAJAI LIETOŠANAI PAREDZĒTIE STIEPLES LOKA METINĀŠANAS APARĀTI AR NEPĀRTRAUKTU DARBĪBAS REŽĪMU MIG-MAG, TIG, MMA LOKA METINĀŠANAI, KĀ ARĪ METINĀŠANAI ZEM KUŠŅIEM (FLUX).**

Piezīme: Tālāk tekstā tiks izmantots termins "metināšanas aparāts".

#### 1. VISPĀRĪGĀ DROŠĪBAS TEHNIKA LOKA METINĀŠANAS LAIKĀ

Lietotājam jābūt pietiekoši labi instruētam par metināšanas aparāta drošu izmantošanu un tam ir jābūt informētam par ar loka metināšanu saistītajiem riskiem, par atbilstošajiem aizsardzības līdzekļiem un par rīcību kārtību negadījumā iestāšanās gadījumā. (Sk. arī standartu "EN 60974-9: Lokmetināšanas iekārtas. 9. daļa: Uzstādīšana un izmantošana").



- Izvairieties no tiešā kontakta ar metināšanas kontūru, jo no ģenerators ejošs tukšgaitas spriegums dažos apstākļos var būt bīstams.
- Pieslēdzot metināšanas vadus, veicot pārbaudes un remontdarbus metināšanas aparātam jābūt izslēgtam un atslēgtam no barošanas tīkla.
- Pirms degļa nodilušo detaļu maiņas izslēdziet metināšanas aparātu un atslēdziet to no barošanas tīkla.
- Veicot elektriskos pieslēgumus ievērojiet attiecīgas drošības tehnikas normas un likumdošanu.
- Metināšanas aparātu drīkst pieslēgt tikai pie tādas barošanas sistēmas, kurai neitrālais vads ir iezemēts.
- Pārliedzieties, ka barošanas rozete ir pareizi iezemēta.
- Neizmantojiet metināšanas aparātu mitrās vai slapjās vides, kā arī kad līst.
- Neizmantojiet vadus ar bojātu izolāciju vai ar izjodzītājiem savienošanas detaļām.



- Nemetiniet tvertnes, traukus un cauruļvadus, kuri satur vai saturēja šķidrums vai gāzveida uzliesmojošus produktus.
- Neizmantojiet ar hlora šķīdinātāju apstrādātus materiālus, ka arī nestrādājiet šīs vietas tuvumā.
- Nemetiniet zem spiediena esošos traukus.
- Novāciet no darba vietas visus uzliesmojošus materiālus (piemēram, koka izstrādājumus, papīru, lupatas utt.).
- Pārliedzieties, ka telpa ir labi vēdināma, vai ka ir paredzēti līdzekļi loka tuvumā esošo metināšanas iztvaikojumu novākšanai; ir jāievada sistemātiskā uzskaites sistēma metināšanas iztvaikojumu robežas novērtēšanai saskaņā ar to sastāvu, koncentrāciju un iztvaikošanas ilgumu.
- Glabājiet balonu tālu no siltuma avotiem, tai skaitā no saules stariem (ja to izmanto).



- Nodrošiniet pienācīgu elektrisko izolāciju starp degli, apstrādājamo detaļu un iespējamām tuvumā esošām iezemētām metāla daļām (kuras var sasniegt). Parasti to var nodrošināt, izmantojot šim nolūkam paredzētos cimdus, apavus, cepuri un apģērbus, vai izmantojot izolējošus paliktņus vai pakļājus.

- Vienmēr aizsargājiet acis ar piemērotiem filtriem, kas atbilst standartam UNI EN 169 vai UNI EN 379 un, kas uzstādīti uz maskām vai ķiverēm, kas atbilst standartam UNI EN 175.

Izmantojiet atbilstošus ugunsdrošus tērpus (kas atbilst standartam UNI EN 11611) un metināšanas cimdus (kas atbilst standartam UNI EN 12477) un nepakļaujiet ādu ultravioletu un infrasarkana starojuma iedarbībai, kas rodas loka metināšanas laikā; turklāt, ar aizsardzību ir jānodrošina loka metināšanas vietas tuvumā esošie cilvēki, to var izdarīt ar neatstarojošo ekrānu vai tentu palīdzību.

- Trokšņa līmenis: Ja īpaši intensīvas metināšanas dēļ individuālais dienas trokšņa ekspozīcijas līmenis (LEPD) ir vienāds vai ir lielāks par 85 dB(A), tad ir obligāti jāizmanto atbilstoši individuālie aizsarglīdzekļi (Tab. 1).



- Metināšanas strāvas plūsmas rezultātā apkārt metināšanas kontūram veidojas elektromagnētiskie lauki (EMF).

Elektromagnētiskie lauki var traucēt dažādu medicīnisko ierīču darbību (piemēram, Pacemaker, elpošanas aparāti, metāla protēzes utt.).

Šādu ierīču lietotājiem jāievēro atbilstoši piesardzības noteikumi. Piemēram, viņiem jāizslēdz atbilstošā metināšanas aparāta lietošanas zona.

Šis metināšanas aparāts atbilst tehnisko standartu prasībām, kas attiecas uz rūpnieciskajā vidē profesionālajai lietošanai paredzētajām iekārtām. Nav nodrošināta atbilstība prasībām par elektromagnētisko lauku lielumu mājāsniecības vidē.

Operatoram jālieto zemāk norādītās procedūras, lai samazinātu elektromagnētisko lauku iedarbību.

- Savienojiet divus metināšanas vadus pēc iespējas tuvāk vienu otram.
- Sekojiet tam, lai jūsu galva un ķermenis atrastos pēc iespējas tālāk no metināšanas kontūra.
- Nekādā gadījumā neapstādiet metināšanas vadus apkārt ķermenim.
- Nemetiniet, kamēr jūsu ķermenis atrodas metināšanas kontūra iekšpusē. Sekojiet tam, lai abi vadi atrastos vienā ķermeņa pusē.
- Pievienojiet metināšanas strāvas atgriešanas vadu pie metināšanas detaļas pēc iespējas tuvāk metinātai šuvei.
- Metināšanas laikā nestāviet blakus metināšanas aparātam, kā arī nesēdīet un neatbalstīties pret to (minimālais attālums: 50cm).
- Sekojiet tam, lai metināšanas kontūra tuvumā nebūtu feromagnētisko priekšmetu.









Displeja augšējā daļā tiek attēlotas faktiskās metināšanas vērtības (stieples ātrums, metināšanas spriegums un strāva).

#### 7.1.1 Parametru iestatīšana ar Spool Gun (tikai modelim ar vienu degli)









Manuālajā režīmā stieples padeves ātrums un metināšanas spriegums tiek regulēti atsevišķi. Uz Spool Gun degļa (att. I-5) esošais rokturis regulē stieples ātrumu, savukārt, metināšanas spriegumu regulē uz displeja.

#### 7.2 Darbība sinerģiskajā režīmā

Sinerģiskajā režīmā iestatīšana (att. L-3).

Nospiežot rokturi C-5 un turot to nospiestu vismaz 3 sekundes, atveras parametru iestatīšanas izvēlne, tādā kā materiāls, stieples diametrs, gāzes veids. (att. L-4). Metināšanas aparāts tiek automātiski iestāts optimālā darba režīmā, kuru nosaka dažādas saglabātas sinerģiskās līknes. Lietotājam ir tikai jānorāda materiāla biezums, lai varētu sākt metināt.

Turklāt lietotājs var pielāgot šādus metināšanas parametrus (att. L-5):

-  : Loka korekcija attiecībā pret iestatīto spriegumu.
-  : Stieples padeves ātrums.
-  : Materiāla biezums.
-  : Metināšanas strāva.
-  : Elektroniskās pretestības korekcija attiecībā pret iestatīto vērtību.
-  : Burn-back korekcija. Ļauj pielāgot stieples izdedzināšanas ilgumu pēc metināšanas apturēšanas attiecībā pret iestatīto ilgumu.
-  : Post-gas. Ļauj pielāgot aizsarggāzes padeves ilgumu pēc metināšanas apturēšanas.
-  : Metināšanas strāvas samazināšanās līkne (SLOPE DOWN). Ļauj pakāpeniski samazināt strāvu pēc degļa pogas atlaišanas.

Piezīme: metināšanas strāvas, stieples padeves ātruma, materiāla biezuma parametri ir saistīti savā starpā atbilstoši sinerģiskajai līknei.

Displeja augšējā daļā tiek attēlotas faktiskās metināšanas vērtības (stieples ātrums, metināšanas spriegums un strāva).



#### 7.2.1 ATC režīms (Advanced Thermal Control)

Ieslēdzas automātiski, ja iestatītais biezums ir mazāks vai vienāds ar 1,5 mm.

Apraksts: momentānā metināšanas loka kontrole un palielināts parametru korekcijas ātrums minimizē strāvas lēcienus, kuri ir raksturīgi Short Arc režīmam, kā arī ļauj samazināt siltuma pieplūdi metināmajai detaļai. Rezultātā tiek nodrošināta, no vienas puses, mazāka materiāla deformācija, un no otras puses, vienmērīga un precīza lodmetāla padeve un atvieglota metinātās šuves formas kontrole.

Priekrocības:

- vienkāršota plānu materiālu metināšana;
- mazāka materiāla deformācija;
- stabils loks arī zemas strāvas gadījumā;
- ātra un precīza punktmetināšana;
- vieglāka tādu lokšņu savienošana, starp kurām ir atstarpe.

#### 7.2.2 Spool Gun izmantošana (tikai modelim ar vienu degli)

Iestatīšana (materiāls, stieples diametrs, gāzes tips) tiek veikta augstāk aprakstītajā kārtībā.



Spool Gun degļa (att. I-5) rokturis regulē stieples ātrumu (un vienlaicīgi ar to metināšanas strāvu un biezumu). Lietotājam ir tikai jāpielāgo loka spriegums, izmantojot displeju (ja tas ir nepieciešams).

#### 7.3 Darbība AB Pulse režīmā

Pulse režīma iestatīšana (att. L-6).

Nospiežot rokturi C-5 un turot to nospiestu vismaz 3 sekundes, atveras parametru iestatīšanas izvēlne, tādā kā materiāls, stieples diametrs, gāzes veids. (att. L-4). Metināšanas aparāts tiek automātiski iestāts optimālā darba režīmā, kuru nosaka dažādas saglabātas sinerģiskās līknes. Lietotājam ir tikai jānorāda materiāla biezums, lai varētu sākt metināt.

Salīdzinājumā ar sinerģisko režīmu, ir pieejami vēl divi parametri:





-  : Sākuma strāva.
-  : Sākuma strāvas ilgums. Iestatot 0 parametru uz nulli, sākuma strāva tiek deaktivizēta.

#### 7.4 Darbība AB PoP (PULSE on PULSE) režīmā

Pulse režīma iestatīšana (att. L-7).

PoP režīms ļauj veikt impulsu metināšanu 2 strāvas līmeņos ( $I_2$  un  $I_1$ ) ar ilgumu, attiecīgi, T2 un T1.

Salīdzinājumā ar PULSE režīmu, ir pieejami šādi mainīgie:

-  : Sekundārā metināšanas strāva;
-  : Sekundārā loka korekcija attiecībā pret iestatīto spriegumu;
-  : sekundārās stieples padeves ātrums;
-  : sekundārā materiāla biezums;
-  :  $I_2$  strāvas ilgums;

 :  $I_1$  strāvas ilgums.

#### 7.5 Darbība ROOT MIG režīmā

ROOT MIG režīma iestatīšana (att. L-8).

Ir pieejami tie paši parametri, kā sinerģiskajā režīmā (sk. 7.2).

#### 7.6 Degļu T1, T2 un T3 iestatīšana (tikai modelim ar 3 degļiem)

Degļu T1, T2 un T3 izmantošanas režīmu var iestatīt divos veidos:

- nospiežot un vismaz vienu sekundi turēt nospiestu degļa pogu, kuru ir paredzēts izmantot, līdz ieslēgsies attiecīgā piktogramma;
- atlasot to IESTATĪJUMU izvēlnē (sk. 13.5. nod.).

**Piezīme:** vienlaikus nospiežot divas pogas (att. C-2 un att. C-3), parādās visu 3 degļu iestatījumi.

Lai nodrošinātu optimālus metināšanas rezultātus, ir ieteicams izmantot pareizu degļa, vilces un materiāla kombināciju. Sk. 3. tabulu (TAB. 3).

#### 8. DEĢĻA POGAS VADĪBA

##### 8.1 Degļa pogas vadības režīma iestatīšana (att. L-9)

Lai piekļūtu parametru regulēšanas izvēlnei, nospiediet rokturi (att. B-5) un turiet to nospiestu vismaz 3 sekundes.

##### 8.2 Degļa pogas vadības režīmi

Var iestatīt 4 dažādus degļa pogas vadības režīmus:

###### Režīms 2T



Metināšana sākas pēc degļa pogas nospiešanas un beidzas pēc pogas atlaišanas.

###### Režīms 4T



Metināšana sākas pēc degļa pogas nospiešanas un atlaišanas un beidzas tikai pēc pogas atkārtotas nospiešanas un atlaišanas. Šī metode var noderēt ilgstošiem metināšanas darbiem.

###### Režīms 4T Bi-Level



Metināšana sākas pēc degļa pogas nospiešanas un atlaišanas. Pēc katras nospiešanas/atlaišanas strāva pārslēdzas no strāvas ( $I_2$  simbols) uz strāvu ( $I_1$  simbols) un otrādi. Tā izslēdzas tikai pēc degļa pogas nospiešanas un turēšanas nospiešot stāvoklī noteiktu laiku.

#### Punktmetināšanas režīms



Tas ļauj veikt MIG/MAG punktmetināšanu, kontrolējot metināšanas ilgumu.

#### 9. METINĀŠANA AR G.R.A. (tikai 270A modeļiem).

Metināšanas aparāts automātiski nosaka, ka ir pieslēgts G.R.A. Displejā parādās simbols . Pēc pirmās pogas nospiešanas reizes G.R.A. ieslēdzas. Lai atslēgtu

G.R.A., sekojiet norādījumiem 12. nodaļā. Šajā gadījumā displejā parādās simbols



#### 10. MMA METINĀŠANA: PROCEDŪRAS APRAKSTS

##### 10.1 PAMATPRINCIPI

- Ir jāievēro uz izmantojamo elektrodu iepakojuma esošie ražotāja norādījumi par pareizu elektroda polaritāti un optimālu strāvas vērtību.
- Metināšanas strāva ir atkarīga no izmantojama elektroda diametra un no metinātā savienojuma tipa; zemāk ir informācija par izmantojamo strāvu dažāda diametra elektrodziem:

Elektroda Ø (mm)	Metināšanas strāva (A)	
	Min.	Maks.
1.6	30	50
2.0	40	80
2.5	60	110
3.2	90	140
4.0	120	180
5.0	170	250
6.0	230	270

- Ņemiet vērā, ka vienāda diametra elektrodziem paaugstināta strāva tiek izmantota horizontālai metināšanai, bet vertikālai metināšanai un metināšanai virs metinātāja galvas izmanto zemāku strāvu.

- Metinātā savienojuma mehāniskie raksturojumi ir atkarīgi ne tikai no izvēlētas strāvas intensitātes, bet arī no citiem metināšanas parametriem, tādiem kā loka garums, metināšanas ātrums un izvietojums, elektrodu diametrs un kvalitāte (elektrodus nedrīkst glabāt mitrās telpās, tie ir jāglabā speciālos iepakojumos vai konteineros).

##### UZMANĪBU:

**Atkarībā no elektrodu markas, tipa un pārklājuma biezuma, elektroda sastāva dēļ loks var būt nestabils.**

##### 10.2 DARBA PROCEDŪRA

- Turēt masku SEJAS PRIEKŠĀ, paberziet metināmo detaļu ar elektroda galu, it kā jūs vēlētos aizdedzināt sērķociņu; tas ir vispareizākais veids kā var aizdedzināt loku. **UZMANĪBU: NEDAUIET elektrodu pa metināmo detaļu; pastāv risks, ka segums var sabojāties, līdz ar ko būs grūti aizdedzināt loku.**

- Pēc loka ierosināšanas centieties turēt elektrodu noteiktā attālumā no metināmās detaļas, kas ir vienāds ar izmantojamā elektroda diametru un metināšanas laikā mēģiniet saglabāt šo attālumu nemainīgu; atcerieties, ka elektroda slīpumam tā kustības virzienā jābūt vienādam ar apmēram 20-30 grādiem.

- Metinātās šuves beigās pārvietojiet elektroda galu mazliet atpakaļ, pretēji tā kustības virzienam, lai tas būtu virs krātera, lai to uzpildītu, pēc tam ātri paceliet elektrodu no kausējuma vannas, lai pārtrauktu loku (Metinātās šuves izskati - ATT. M).





**UZMANĪBU! PIRMS METINĀŠANAS APARĀTA PANELU NONEMŠANAS UN TUVOŠANOS IEKŠĒJAI DAĻAI PĀRLIECINIETIES, KĀ METINĀŠANAS APARĀTS IR IZSLĒGTS UN ATSLĒGTS NO BAROŠANAS TĪKLA.**

Veicot pārbaudes kad metināšanas aparāta iekšējās daļas atrodas zem sprieguma var iegūt smagu elektrošoku pieskaroties pie zem spriegojuma esošajām detaļām un/vai var ievainoties, pieskaroties pie kustīgām daļām.

- Periodiski, biežums ir atkarīgs no ekspluatācijas režīma un apkārtējas vides piesārņojuma, pārbaudiet metināšanas aparāta iekšējo daļu un notīriet uz transformatora esošos putekļus ar sausā saspīestā gaisa strāvas palīdzību (maks. spiediens 10 bāri).
  - Nenovirziet saspīestā gaisa strāvu uz elektrisko plašu pusi; to tīrīšanai izmantojiet ļoti mīkstu suku vai piemērotus šķīdinātājus.
  - Laiku pa laikam pārbaudiet, vai elektriskie savienojumi ir labi pieskrūvēti, un ka uz vadu izolācijas nav bojājumu.
  - Kad visas augstāk aprakstītas operācijas ir paveiktas, uzstādiet metināšanas aparāta paneļus atpakaļ un pieskrūvējiet līdz galam fiksācijas skrūves.
  - Ir kategoriski aizliegts veikt metināšanas operācijas, kad metināšanas aparāts atrodas atvērtā stāvoklī.
  - Pēc tehniskās apkopes vai remonta veikšanas pievienojiet savienojumus un kabelus, kā tie bija sākotnēji pievienoti, sekojot tam, lai tie nonāktu saskarē ar kustīgajām daļām vai daļām, kuru temperatūra var būtiski palielināties. Piestipriniet visus vadus ar savilcējiem, kā tie bija sākotnēji piestiprināti, sekojot tam, lai primārā kontūra augstsprieguma savienojumi būtu pienācīgi atdalīti no sekundārā kontūra zemsprieguma savienojumiem.
- Metāla konstrukcijas aizvēršanai uzstādiet atpakaļ visas paplāksnes un skrūves.

**15. IESPĒJAMO PROBLĒMU RISINĀŠANA (TAB. 7)**

**GADĪJUMĀ JA METINĀŠANAS APARĀTA DARBĪBA IR NEAPMIERINOŠA, PIRMS PAMATĪGĀKU PĀRBAUŽU VEIKŠANAS UN PIRMS GRIEZTIES TEHNISKĀS APKOPES CENTRĀ, PĀRBAUDIET SEKOJOŠO:**

- Kad galvenais slēdzis ir pozīcijā "ON" jāiedegas attiecīgai lampiņai; ja tas nenotiek, problēma parasti ir barošanas līnijā (vadi, rozete un/vai kontaktdakša, drošinātāji utt.).
- Pārbaudiet, vai nav ieslēgts trauksmes signāls, kas norāda uz termiskās aizsargierīces ieslēgšanos pārāk augsta vai zema sprieguma vai īssavienojuma dēļ.
- Pārlicinieties, ka tiek ņemta vērā atskaite par nominālo emitētspēju; gadījumā, ja ir iedarbojusies termostatiskā aizsardzība uzgaidiet, kamēr mašīna pati atdzisis, pārbaudiet ventilatora darbderīgumu.
- Pārbaudiet līnijas spriegumu: ja tā vērtība ir pārāk liela vai pārāk maza, tad metināšanas aparāts paliks bloķētā stāvoklī.
- Pārbaudiet, vai uz metināšanas aparāta izejas nav īsslēguma: ja ir īsslēgums, tad novērsiet tā cēloni.
- Pārbaudiet, vai metināšanas kontūra savienojumi ir izpildīti pareizi, it īpaši, ka strāvas atgriešanas vada spāile ir labi piestiprināta pie metināmās daļas, un ka starp tām nav izolējošo materiālu (piemēram, krāsas).
- Pārbaudiet, vai tiek izmantota pareiza aizsarggāze, un ka tā tiek izmantota pareizā daudzumā.

	стр.		стр.
1. ОБЩИ ПРАВИЛА ЗА БЕЗОПАСНОСТ ПРИ ДЪГОВО ЗАВАРЯВАНЕ.....	157	7.1 Функциониране в ръчен режим .....	161
2. УВОД И ОБЩО ОПИСАНИЕ .....	158	7.1.1 Задаване на параметрите със spool gun (само версия с една горелка) ....	161
2.1 ОСНОВНИ ХАРАКТЕРИСТИКИ .....	158	7.2 Функциониране в синергичен режим .....	161
2.2 АКЕСОАРИ КЪМ СЕРИЯТА.....	158	7.2.1 Режим ATC (Advanced Thermal Control) .....	161
2.3 АКЕСОАРИ ПО ЗАЯВКА.....	158	7.2.2 Използване на spool gun (само версия с една горелка) .....	161
3. ТЕХНИЧЕСКИ ДАННИ .....	158	7.3 Функциониране в режим AV Pulse .....	161
3.1 ТАБЕЛА С ДАННИ .....	158	7.4 Функциониране в режим AV PoP (PULSE on PULSE) .....	161
3.2 ДРУГИ ТЕХНИЧЕСКИ ДАННИ: .....	159	7.5 Функциониране в режим ROOT MIG.....	161
4. ОПИСАНИЕ НА ЗАВАРЪЧНИЯ АПАРАТ.....	159	7.6 Избиране на горелка T1, T2, T3 (само версия 3 горелки) .....	161
4.1 УРЕДИ ЗА КОНТРОЛ, РЕГУЛИРАНЕ И СВЪРЗВАНЕ .....	159	8. КОНТРОЛ НА БУТОНА НА ГОРЕЛКАТА.....	161
4.1.1 ЗАВАРЪЧЕН АПАРАТ (Фиг. В) .....	159	8.1 Задаване на режим на контрол на бутона на горелката (Фиг. L-9) .....	161
4.1.2 КОНТРОЛЕН ПАНЕЛ НА ЗАВАРЪЧНИЯ АПАРАТ (Фиг. С).....	159	8.2 Режим на контрол на бутона на горелката.....	162
5. ИНСТАЛИРАНЕ .....	159	9. ЗАВАРЯВАНЕ С ГРУПА С ОХЛАЖДАНЕ С ВОДА (G.R.A.) (само за версия от 270A) ...	162
5.1 МЕСТОПОЛОЖЕНИЕ НА ЗАВАРЪЧНИЯ АПАРАТ.....	159	10. ЗАВАРЯВАНЕ ММА: ОПИСАНИЕ НА МЕТОДА.....	162
5.2 СВЪРЗВАНЕ С МРЕЖАТА.....	159	10.1 ОСНОВНИ ПРИНЦИПИ.....	162
5.2.1 Щепсел и контакт.....	159	10.2 ПРОЦЕДИРАНЕ .....	162
5.3 СВЪРЗВАНЕ НА ЗАВАРЪЧНАТА СИСТЕМА .....	159	10.3 Задаване на режим ММА (Фиг. L-10).....	162
5.3.1 Препоръки.....	159	11. ЗАВАРЯВАНЕ ВИГ (TIG) DC: ОПИСАНИЕ НА МЕТОДА.....	162
5.3.2 СВЪРЗВАНЕ НА ЗАВАРЪЧНАТА СИСТЕМА В РЕЖИМ MIG-MAG.....	159	11.1 ОСНОВНИ ПРИНЦИПИ.....	162
5.3.2.1 Свързване с бутилката газ (ако се използва).....	159	11.2 ПРОЦЕДУРА (ЗАПАЛВАНЕ LIFT) .....	162
5.3.2.2 Свързване на изходния кабел на заваръчния ток .....	159	11.3 TFT ДИСПЛЕЙ В РЕЖИМ ВИГ (TIG) (Фиг. L-12) .....	162
5.3.2.3 Горелка (Фиг. В) .....	159	12. СИГНАЛИЗИРАНЕ НА АЛАРМИ (ТАБ. 7).....	162
5.3.2.4 Spool gun (само версия с една горелка) (Фиг. В).....	160	13. МЕНЮ НАСТРОЙКИ (Фиг. L-13) .....	162
5.3.3 СВЪРЗВАНЕ НА ЗАВАРЪЧНАТА СИСТЕМА В РЕЖИМ ВИГ (TIG) .....	160	13.1 МЕНЮ РЕЖИМ (Фиг. L-14).....	162
5.3.3.1 Свързване към бутилката с газ .....	160	13.2 МЕНЮ SET UP (Фиг. L-15).....	162
5.3.3.2 Свързване на изходния кабел на заваръчния ток .....	160	13.2.1 БЛОКИРАНЕ НА ФУНКЦИИТЕ.....	162
5.3.3.3 Горелка.....	160	13.3 МЕНЮ ЕКСПЛОАТАЦИЯ (SERVICE) (Фиг. L-16).....	163
5.3.4 СВЪРЗВАНЕ НА ЗАВАРЪЧНАТА СИСТЕМА В РЕЖИМ ММА.....	160	13.3.1 МЕНЮ ИНФО .....	163
5.3.4.1 Свързване на заваръчния кабел към кабела	160	13.3.2 МЕНЮ ФИРМУЕЪР (FIRMWARE) .....	163
за ръкохватката на електрода .....	160	13.3.3 МЕНЮ ДОКЛАД (REPORT).....	163
5.3.4.2 Свързване на изходния кабел на заваръчния ток .....	160	13.3.4 КАЛИБРИРАНЕ.....	163
5.4 ЗАРЕЖДАНЕ НА БОБИНАТА С ЕЛЕКТРОДНА ТЕЛ (Фиг. G, G1, G2).....	160	13.4 МЕНЮ AQUA.....	163
5.5 ПОДМЯНА НА НАПРАВЛЯВАЩИЯ ШЛАНГ В ГОРЕЛКАТА (ФИГ. Н) .....	160	13.5 Меню избиране на горелка T1, T2, T3 (само версия 3 горелки).....	163
5.5.1 Спирален шланг за стоманена електродна тел .....	160	13.6 МЕНЮ JOBS (Фиг. L-18) .....	163
5.5.2 Шланг от синтетичен материал за алуминиева електродна тел .....	160	14. ПОДДРЪЖКА.....	163
5.6 ЗАРЕЖДАНЕ НА БОБИНАТА С ЕЛЕКТРОДНА ТЕЛ ВЪРХУ SPOOL GUN	160	14.1 ОБИКНОВЕНА ПОДДРЪЖКА.....	163
(само версия с една горелка) (Фиг. I).....	160	14.1.1 ПОДДРЪЖКА НА ГОРЕЛКАТА.....	163
6. ЗАВАРЯВАНЕ MIG-MAG: ОПИСАНИЕ НА МЕТОДА.....	160	14.1.2 Телоподаване.....	163
6.1 SHORT ARC (КЪСА ДЪГА) .....	160	14.2 ИЗВЪНРЕДНА ПОДДРЪЖКА .....	163
6.2 РЕЖИМ НА ТРАНСФЕР АВ PULSE (ПУЛСИРАЩА ДЪГА).....	160	15. ОТКРИВАНЕ НА ПОВРЕДИ (ТАБ. 7).....	163
6.3 РЕЖИМ НА ТРАНСФЕР СЪС СТУДЕНА ДЪГА (ROOT MIG).....	161		
7. РЕЖИМ НА ФУНКЦИОНИРАНЕ MIG-MAG .....	161		

**ЗАВАРЪЧЕН АПАРАТ С НЕПРЕКЪСНАТА ЕЛЕКТРОДНА ТЕЛ ЗА ДЪГОВО ЗАВАРЯВАНЕ MIG-MAG И ПОДФЛЮСОВО (FLUX), ВИГ (TIG), ММА, ПРЕДНАЗНАЧЕН ЗА ПРОФЕСИОНАЛНА И ИНДУСТРИАЛНА УПОТРЕБА.**  
**Забележка:** В текста, който следва ще се използва термина "Заваръчен апарат".

1. ОБЩИ ПРАВИЛА ЗА БЕЗОПАСНОСТ ПРИ ДЪГОВО ЗАВАРЯВАНЕ.  
 Електроженестът трябва да бъде достатъчно осведомен за безопасната употреба на електрожена и информиран за евентуалните рискове, свързани с методите на дъгово заваряване, както и със съответните мерки за безопасност и действие в критични ситуации.  
 (Прилагайте също така норма "EN 60974-9: Апаратура за дъгово заваряване. Част 9: Инсталации и употреба").



- Избягвайте директен контакт със заваръчната система; напрежението при празен ход, създавано от генератора, може да бъде опасно при някои обстоятелства.
- Свързването на заваръчните кабели, операциите за контрол и ремонт, трябва да се извършват само при изгасен и изключен от електрическата мрежа електрожен.
- Изгасете електрожена и го изключете от захранващата мрежа, преди да смените захабени части върху горелката.
- Електрическата инсталация трябва да бъде направена съгласно действащите норми и действащите закони за предпазване от трудови злополуки.
- Електроженът трябва да бъде свързан със захранващата електрическа система с нулев заземен проводник.
- Проверете, дали контактът за електрическото захранване е правилно заземен.
- Да не се използва електрожена във влажна и мокра среда и повреме на дъжд.
- Да не се използват кабели с повредена изолация или разхлабени връзки.



- Да не се заварява върху контейнери, съдове или тръбопроводи, които съдържат или са съдържали запалими течни или газообразни вещества.
- Да се избягва работа с материали, почистени с разтворители, съдържащи хлор или работа в близост до споменатите вещества.
- Да не се заварява върху съдове под налягане.
- Да се поставят далеч от работното място, всякакви лесно запалими предмети (например: дърво, хартия, парцали и др.).
- Да се подигри подходящо проветрение или вентилация, които да позволяват отвеждането на пушеците, излизащи от дъгата. Проветряването да става според състава на пушека, концентрацията и престоя в такава среда.

- Дръжте бутилката далеч от източници на топлина и слънчеви лъчи (ако се използва).



- Подсигурете подходяща електрическа изолация спрямо горелката, обработвания детайл и евентуални заземени метални части, поставени в близост (достъпни).  
 Това обикновено се постига като се носят ръкавици, обувки, шапки и облекло, предвидено за целта и посредством изолационни пътечки и килимчета.
- Предпазвайте винаги очите със специални филтри съответстващи на стандарт UNI EN 169 или UNI EN 379, монтирани на маски и каски съответстващи на стандарт UNI EN 175.  
 Използвайте подходящо предпазно негоримо облекло (съответстващо на стандарт UNI EN 11611) и ръкавици за заваряване (съответстващи на стандарт UNI EN 12477) като избягвате да излагате кожата на въздействието на ултравиолетовите и инфра червени лъчи, които се образуват от дъгата; трябва да се вземат и по-обширни предпазни мерки за други лица, които се намират в близост до дъгата чрез екрани или завеси, които възпрепятстват отразяването.
- Образован шум: Ако поради особено интензивни заваръчни операции се достигне ниво на лична ежедневна експозиция (LEPD) равна или по-голяма на 85 dB(A), става задължителна употребата на подходящи средства за лична защита (Таб. 1).



- Преминаването на заваръчен ток предизвиква появата на електромагнитни полета (EMF), които са локализирано около заваръчната система. Електромагнитните полета могат да взаимодействат с някои медицински апаратури (напр. пейс-мейкър, респиратори, метални протези и т.н.). Трябва да се вземат нужните предпазни мерки за притежателите на такива апаратури. Например да се забрани достъпът до зоната, където се използва заваръчния апарат.
- Този заваръчен апарат отговаря на изискванията на техническите стандарти за продукт, който се използва единствено в промишлена среда и с професионални цели. Не се гарантира съответствие с основните базови граници на експозиция на хора на електромагнитни полета в домашна среда.

Операторът трябва да използва следните процедури, така че да се намали експозицията на електромагнитни полета:  
 - Фиксирайте заедно, колкото може по-близо двата заваръчни кабели.  
 - Стремете се главата и тялото да бъдат възможно по-далече от заваръчната система.

- Не улавяйте никога около тялото заваръчните кабели.
- Да не се застава вътре в заваръчната система, за да се заварява. Двата кабели да се държат от една и съща страна на тялото.
- Свържете изходния кабел на заваръчния ток към детайла за заваряване, възможно най-близо до обработваното съединение.
- Не заварявайте близо до заваръчния апарат, седнали и облежнати на него (минимално разстояние: 50cm).
- Не оставяйте феромагнитни предмети в близост до заваръчната система.
- Минимално разстояние  $d=20\text{cm}$  (ФИГ. R).



**- Апаратура от клас A:**

Този заваръчен апарат отговаря на изискванията на техническите стандарти за продукт, който се използва в единствено в промишлена среда и с професионални цели. Не се гарантира неговото съответствие с електромагнитна съвместимост в жилищни сгради и на тези, които са свързани директно към захранваща мрежа с ниско напрежение, която захранва жилищните сгради.



**ДОПЪЛНИТЕЛНИ ПРЕДПАЗНИ МЕРКИ**

**- ОПЕРАЦИИТЕ ПРИ ЗАВАРЯВАНЕ:**

- В среда с висок риск от токов удар;
  - В ограничени пространства;
  - При наличието на запалими материали или експлозиви.
- ТРЯБВА** предварително да бъдат преценени рисковете от "Отговорно експертно лице" и заварянето да се извършва в присъствието на подготвени за действие в критични ситуации специалисти.
- ТРЯБВА** да бъдат възпреити техническите средства за безопасност, описани в 7.10; A.8; A.10 на норма "EN 60974-9: Апаратура за дъгово заваряване. Част 9: Инсталиране и употреба".
- **ТРЯБВА** да бъде забранено заваряването, когато заваръчният апарат или телоподаващото устройство се поддържат от оператора (напр. чрез ремъци).
  - **ТРЯБВА** да бъде забранено заваряването на работник над земята, повдигането над земята и заваряването може да бъде извършвано чрез специална осигурителна платформа.
  - **НАПРЕЖЕНИЕ МЕЖДУ РЪКОХВАТКИТЕ ЗА ЕЛЕКТРОДИ ИЛИ ГОРЕЛКИТЕ:** при работа с няколко електрожена върху един и същи детайл или върху части от детайли, електрически съединени помежду си, може да възникне опасно натрупване на напрежение между две ръкохватки за електроди или горелки и то може двойно да надхвърли допустимите норми.
- Необходимо е експертно лице-координатор да извърши замерване с инструменти, за да прецени, дали съществува риск и дали да предприеме подходящи мерки за безопасност, както е посочено в 7.9 на норма "EN 60974-9: Апаратура за дъгово заваряване. Част 9: Инсталиране и употреба".
- Използването на апарата трябва да се ограничи само до отделните оператори.
  - Операторът трябва да отстрани от машината кабела с ръкохватката за електрода щом приключи заваряването MMA.
  - Достъпът до зоната около заваръчния апарат трябва да бъде забранен за трети лица. Освен това не трябва да се оставя без надзор.
  - Горелките, които не се използват, трябва да се поставят на мястото им на съхранение.



**ДРУГИ РИСКОВЕ**

- **ПРЕОБРЪЩАНЕ:** поставете електрожена върху равна хоризонтална повърхност, със съответната товароустойчивост; в противен случай (например: при наклонен или неравен под и т.н.) съществува опасност от преобръщане.
- **НЕПРАВИЛНА УПОТРЕБА:** опасно е да се използва електрожена, за друг тип работа, за която той не е предназначен (например: размразяване на тръбопроводи на хидравличната мрежа).
- **НЕПРАВИЛНА УПОТРЕБА:** едновременното използване на заваръчния апарат от повече от оператор е опасно.
- **ПРЕМЕСТВАНЕ НА ЗАВАРЪЧНИЯ АПАРАТ:** подсигурийте винаги бутилката газ с подходящи средства, за да се предотврати внезапно падане (ако се използва).
- Забранено е да се използва ръкохватката като средство за окачване на заваръчния апарат.



Зачитните устройства и подвижните части на кожата на електрожена и телоподаващото устройство трябва да бъдат нагласени на желаната позиция, преди да бъде включен електрожена в захранващата мрежа.



**ВНИМАНИЕ!** Всяка ръчна намеса върху движещите се части на телоподаващото устройство, като например:

- Смяна ролки и/или водачи на телта;
  - Вкарване на заваръчната тел в ролките;
  - Зареждане на бобината с тел;
  - Почистване на ролките, на системите от зъбни колела и зоните, които се намират под тях;
  - Смазване на механизмите от зъбни колела.
- ТРЯБВА ДА БЪДЕ НАПРАВЕНА САМО ПРИ ИЗГАСЕН И ИЗКЛЮЧЕН ОТ ЗАХРАНВАЩАТА МРЕЖА ЕЛЕКТРОЖЕН.**

**2. УВОД И ОБЩО ОПИСАНИЕ**

Този заваръчен апарат е източник на ток за дъгово заваряване, създаден специално за заваряване MAG на въглеродни или ниско легирани стомани със защитен газ CO<sub>2</sub> или смеси Argon/CO<sub>2</sub>, като се използва непрекъснатата или тръбна

електродна тел (тръбовидна).

Освен това е подходящо за заваряване MIG на неръждаеми стомани с газ Argon + 1-2% кислород, на алуминий и CuSi3, CuAl8 (запояване) с газ Argon, като се използва електродна тел с подходящ състав за детайла, който трябва да се заварява.

Препоръчва се за приложение в дърводелството и върху каросерии за заваряване на поцинкована ламарина, легирани ламарини (студено валцовани), неръждаеми и алуминиеви ламарини. СИНЕРГИЧНОТО функциониране осигурява бързо и лесно задаване на заваръчните параметри като винаги се гарантира висок контрол на дъгата и на качеството на заваряване. Заваръчният апарат е конструиран за употреба с горелка SPOOL GUN, използвана за заваряване на алуминий и стомани, когато има дълги разстояния между генератора и детайла за заваряване (само версия с една горелка).

Заваръчният апарат е пригоден за извършване на заваряване ВИГ (TIG) с постоянен ток (DC), с контактно запалване на дъгата (режим LIFT ARC), на всички стомани (въглеродни, ниско и високо легирани стомани) и на тежки метали (мед, никел, титаний и техните сплави) със защитен газ чист Ar (99.9%) или за особени употреби със смеси Аргон/Хелий. Може да извършва също така заваряване с електрод MMA с постоянен ток (DC) на обмазани електроди (рутилови, киселинни, базични).

**2.1 ОСНОВНИ ХАРАКТЕРИСТИКИ**

**MIG-MAG**

- Режим на функциониране:

- ръчен;
- синергичен;
- AB Pulse;
- AB PoP;
- Root Mig;

- Показване на дисплея на скоростта на електродната тел, напрежението и заваръчния ток.
- Избор на режима на функциониране 2T, 4T, 4T Bi-level, Spot (точково заваряване).
- Автоматично разпознаване на SPOOL GUN (само версия с една горелка) и PUSH PULL.
- Автоматично разпознаване на групата за охлаждане с вода (G.R.A.). (Само версия охлаждане с вода R.A.).

**ВИГ (TIG)**

- Запалване LIFT.
- Показване на TFT дисплея на напрежението и заваръчния ток.

**MMA**

- Регулиране на arc force, hot start.
- Устройство VRD.
- Защита срещу залепване anti-stick.
- Показване на TFT дисплея на напрежението и заваръчния ток.

**ДРУГИ**

- Задаване на различни езици.
- Задаване на метрична или англо-саксонската система.
- Задаване на метод на визуализиране (стандартен (standard) или лесен (easy)).
- Възможност за калибриране на машината (напрежение, ток, скорост на електродната тел).
- Възможност за запаметяване, извикване, импортиране и експортиране на персонализирани програми.
- Възможност за запис на работата, свързана със заваряване.

**ЗАЩИТИ**

- Термостатична защита.
- Защита от моментни къси съединения, които се дължат на контакт между горелката и масата.
- Защита от аномални напрежения (прекалено високо или прекалено ниско захранващо напрежение).
- Защита срещу залепване anti-stick (MMA).
- Защита от недостатъчно налягане в системата за охлаждане с вода на горелката. (Само версия охлаждане с вода R.A.).

**2.2 АКСЕСОАРИ КЪМ СЕРИЯТА**

- Горелка (само версия с една горелка).
- 3 Горелки (само версия с 3 горелки),
- Изходен кабел с щипка-маса.
- Поставка за закачалката на горелката.

**2.3 АКСЕСОАРИ ПО ЗАЯВКА**

- Адаптер за бутилка argon.
- SPOOL GUN (само версия с една горелка).
- Самозатъмняваща маска.
- Комплект за заваряване MIG/MAG.
- Комплект за заваряване MMA.
- Комплект за заваряване ВИГ (TIG).
- Горелка PUSH PULL.
- Комплект платка PUSH PULL.
- Група за охлаждане с вода (G.R.A.). (само за версия 270A).

**3. ТЕХНИЧЕСКИ ДАННИ**

**3.1 ТАБЕЛА С ДАННИ**

Основните данни, свързани с употребата и работата на електрожена, са обобщени в таблицата с техническите характеристики със следните значения:

**Фиг. A**

- 1- ЕВРОПЕЙСКА норма, на която отговаря безопасността на работа и производството на машини за дъгово заваряване.
- 2- Символ за вътрешната структура на електрожена.
- 3- Символ за предвидения метод на заваряване.
- 4- Символ S: показва, че могат да бъдат изпълнени операции по заваряване в среда с висок риск от токов удар (например в голяма близост до големи метални маси).
- 5- Символ за захранващата линия:
  - 1~ : променливо монофазно напрежение;
  - 3~ : променливо трифазно напрежение.
- 6- Степен на безопасност на структурата.
- 7- Данни, свързани с характеристиката на захранващата линия:
  - U<sub>1</sub> : Променливо напрежение и честота на захранване на електрожена (допустими граници ±10%).







следователно предимства като скорост на топене или липса на пръскане, като се простира върху изключително ниски стойности на тока, такива че да се изпълнят много приложения, типични за "short-arc".

На всеки импулс на тока съответства отделянето на една капка от електродната тел; феноменът се получава при честота пропорционална на скоростта на придвижване на електродната тел със закон за изменение, свързан с диаметъра на самата електродна тел (характерни стойности на честотата: 20-300 Hz).

#### Алуминий:

- Диаметър на видовете електродна тел, която може да се използва: 0.8-1.0 mm (1.2 mm само версия 270A и 3 горелки)
- Диапазон на заваръчния ток: 30+200A
- Диапазон на заваръчното напрежение: 16-27V
- Газ, който може да се използва: Ar 99.9%

#### CuSi/CuAl:

- Диаметър на видовете електродна тел, която може да се използва: 0.8 mm (1.0 mm само версия 270A)
- Диапазон на заваръчния ток: 40+200A
- Диапазон на заваръчното напрежение: 17-25V
- Газ, който може да се използва: Ar 99.9%

#### Нержъдаеми стомани (само версия 270A и 3 горелки):

- Диаметър на видовете електродна тел, която може да се използва: 0.8-1.0 mm
- Диапазон на заваръчния ток: 40+250A
- Диапазон на заваръчното напрежение: 15-25V
- Газ, който може да се използва: смес Ar/O<sub>2</sub> или Ar/CO<sub>2</sub> 1-2%

Обикновено контактната тръбичка влиза вътре в накрайника с 5-10 mm, толкова повече, колкото е по-високо напрежението на дъгата; свободната дължина на електродната тел (stick-out) обикновено е между 10 и 12 mm.

**Приложение:** заваряване в "положение" за средни-малки дебелини и върху материали, които са податливи на термични изменения, **особено подходящ за заваряване върху леки сплави (алуминий и неговите сплави), също и върху дебелини по-малки от 3 mm.**

#### ЗАЩИТЕН ГАЗ

Дебитът на защитния газ трябва да бъде 12-20 l/min.







#### 6.3 РЕЖИМ НА ТРАНСФЕР СЪС СТУДЕНА ДЪГА (ROOT MIG)

ROOT MIG представлява особен вид заваряване MIG Short Arc създадено, за да поддържа заваръчната вана още по-студена от тази на Short Arc. Благодарение на много малкия термичен внос може да се нанесе заваръчен материал като се деформира само една минимална част от повърхността на обработвания детайл. Следователно ROOT MIG е идеален за ръчно запълване на целнатинови и пукнатини. Освен това операцията по запълване в сравнение на заваряването ВИГ (TIG) не се нуждае от добавъчен материал и е по-лесна и по-бърза за изпълнение. Програмите ROOT MIG са предназначени за обработване на въглеродни стомани и нисколегирани стомани.

#### 7. РЕЖИМ НА ФУНКЦИОНИРАНЕ MIG-MAG

##### 7.1 Функциониране в ръчен режим

Задаване на ръчен режим (Фиг. L-1)  
Потребителят може да персонализира следните параметри на заваряването. (Фиг. L-2):

-  : заваръчно напрежение;
-  : скорост на захранване с електродна тел;
-  : Post-gas. Позволява да се настрои времето за изтичане на защитен газ от момента на прекратяване на заваряването.
-  : Електронно съпротивление. По-високата стойност определя по-силно нагрята заваръчна вана;
-  : Burn-back. Позволява да се регулира времето на изгаряне на електродната тел при прекратяване на заваряването;
-  : Soft-start. Позволява да се регулира скоростта на електродната тел в началото на заваряването, за да се оптимизира запалването на дъгата.

В горната част на дисплея се показват реалните големина на заваряване (скорост на електродната тел, заваръчно напрежение и ток).





##### 7.1.1 Задаване на параметрите със spool gun (само версия с една горелка)

В ръчен режим, скоростта на захранване с електродна тел и заваръчното напрежение се регулират поотделно. Ръкохватката, която се намира на spool gun (Фиг. I-5) регулира скоростта на електродната тел, докато заваръчното напрежение се регулира чрез дисплея.

##### 7.2 Функциониране в синергичен режим.

Задаване на синергичен режим (Фиг L-3).  
Като натиснете за поне 3 секунди ръкохватка C-5 ще получите достъп до меню задаване на параметри като материал, диаметър на електродната тел, вид газ. (Фиг. L-4). Заваръчният апарат автоматично задава оптималните условия на функциониране, определени от различните запаметени синергични криви. Потребителят трябва единствено да избере дебелината на материала, за да започне заваряването.

Потребителят може да персонализира следните параметри на заваряването (Фиг. L-5):

-  : Корекция на дъгата спрямо предварително зададеното напрежение.
-  : скорост на захранване с електродна тел.
-  : дебелина на материала.
-  : Заваръчен ток.

-  : Корекция на електронното съпротивление спрямо предварително зададената стойност.

-  : Корекция Burn-back. Позволява да се коригира времето за изгаряне на електродната тел при спиране на заваряването спрямо предварително зададеното време.

-  : Post-gas. Позволява да се настрои времето за изтичане на защитен газ от момента на прекратяване на заваряването.

-  : Рампа на понижаване на заваръчния ток (SLOPE DOWN). Позволява постепенното намаляване на тока, когато спре да се натиска бутон на горелката.

Забележка: параметрите заваръчен ток, скорост на захранване с електродна тел, дебелина на материала са свързани помежду им чрез синергична крива. В горната част на дисплея се показва реалните големина на заваряване (скорост на електродната тел, заваръчно напрежение и ток).

##### 7.2.1 Режим ATC (Advanced Thermal Control)

Активира се автоматично, когато зададената дебелина е по-малка или равна на 1.5 mm.

Описание: особен моментен контрол на заваръчната дъга и бързата корекция на параметрите свеждат до минимум пиковите на тока, които са характерни за режима на трансфер Short Arc в полза на намален термичен внос в детайла за заваряване. Резултатът от това е, от една страна по-малка деформация на материала, от друга плавен и точен трансфер на добавъчния материал, като се образува заваръчен шев, който лесно може да се моделира.

Предимства:

- много лесно заваряване на материали с малка дебелина;
- по-малка деформация на материала;
- стабилна дъга, дори и при ниски стойности на тока;
- бързо и прецизно заваряване в точки;
- лесно съединяване на ламарини, които са отдалечени една от друга.

##### 7.2.2 Използване на spool gun (само версия с една горелка)

Всички режими, които могат да се настроят (материал, диаметър на електродната тел, тип газ) стават, както е описано по-горе.



Ръкохватката, която се намира върху spool gun (Фиг. I-5) регулира скоростта на електродната тел (и същевременно заваръчния ток и дебелината). Потребителят трябва само да коригира напрежението на дъгата чрез дисплея (ако е необходимо).

##### 7.3 Функциониране в режим AB Pulse

Задаване на режим (Фиг. L-6).

Като натиснете за поне 3 секунди ръкохватка C-5 ще получите достъп до меню задаване на параметри като материал, диаметър на електродната тел, вид газ. (Фиг. L-4). Заваръчният апарат автоматично задава оптималните условия на функциониране, определени от различните запаметени синергични криви. Потребителят трябва единствено да избере дебелината на материала, за да започне заваряването.

В сравнение със синергичния режим, на разположение са други два параметъра:







-  : Начален ток.
-  : Продължителност на началния ток. Като се зададе нула за параметъра се деактивира началния ток.

##### 7.4 Функциониране в режим AB PoP (PULSE on PULSE)

Задаване на режим pulse (Фиг. L-7).

Режимът PoP позволява да се извърши пулсово заваряване с 2 нива на тока (I<sub>2</sub> и I<sub>1</sub>) и съответно продължителност T<sub>2</sub> и T<sub>1</sub>.

В сравнение с режим PULSE са на разположение следните променливи:

-  : Вторичен заваръчен ток;
-  : Вторична корекция на дъгата спрямо предварително зададеното напрежение;
-  : вторична скорост на захранване с електродна тел;
-  : вторична дебелина на материала;
-  : продължителност на ток I<sub>2</sub> ;
-  : продължителност на ток I<sub>1</sub> .

##### 7.5 Функциониране в режим ROOT MIG

Задаване на режим ROOT MIG (Фиг. L-8).

Наличните параметри са същите като на синергичния режим (виж 7.2).

##### 7.6 Избиране на горелка T1, T2, T3 (само версия 3 горелки)

Избирането за употреба на горелка T1, T2, T3 може да стане по два начина:

- като натиснете поне за една секунда бутон на горелката, която възнамерявате да използвате, докато се избере съответната икона;
  - да се избере чрез меню НАСТРОЙКИ (виж гл. 13.5).
- Забележка:** като се натиснат едновременно двата бутона (Фиг. C-2 и Фиг C-3) се визуализират настройките на всяка от 3-те горелки.  
За да се получат оптимални резултати от заваряването се препоръчва използването на правилната комбинация от горелка, телоподаващо устройство и материал. Виж таблица 3 (ТАБ. 3).

#### 8. КОНТРОЛ НА БУТОНА НА ГОРЕЛКАТА

##### 8.1 Задаване на режим на контрол на бутон на горелката (Фиг. L-9)

За да стигнете до менюта за регулиране на параметрите, натиснете ръкохватка (Фиг. B-5) за поне 3 секунди.

### 8.2 Режим на контрол на бутон на горелката

Възможно е да се зададат 4 различни режима на контрол на бутон на горелката:

#### Режим 2Т



Заваряването започва с натискането на бутон на горелката и приключва, когато дпре натискането на бутон.

#### Режим 4Т



Заваряването започва с натискането и спирането на натиска върху бутон на горелката и приключва, когато бутонът на горелката се натиска и отпуска повторно. Този режим е полезен за продължително заваряване.

#### Режим 4Т Bi-Level



Заваряването започва с натискането и отпускането на бутон на горелката. На всяко натискане/отпускане се преминава от ток (I<sub>2</sub> символ) към ток (I<sub>1</sub> символ) и обратно. Режимът приключва само когато бутонът на горелката е натиснат за предварително определено време.

#### Режим точково заваряване



Позволява извършването на точково заваряване MIG/MAG с контрол на продължителността на заваряването

### 9. ЗАВАРЯВАНЕ С ГРУПА С ОХЛАЖДАНЕ С ВОДА (G.R.A.) (само за версия от 270A).

Заваръчният апарат автоматично разпознава наличието на групата за охлаждане с вода (G.R.A.) На дисплея се появява символа **AQUA**. При първото натискане

на бутон на горелката, групата за охлаждане с вода (G.R.A.) се активира. Възможно е да се деактивира функционирането на групата за охлаждане с вода (G.R.A.) като се следват инструкциите, посочени в глава 12. В този случай на дисплея се появява символа **AQUA**.

### 10. ЗАВАРЯВАНЕ ММА: ОПИСАНИЕ НА МЕТОДА

#### 10.1 ОСНОВНИ ПРИНЦИПИ

- Задължително трябва да се спазват инструкциите на производителя върху опаковката на електродите, които се използват, указващи правилната полярност на електрода и съответния оптимален ток.
- Заваръчният ток трябва да се регулира в зависимост от диаметъра на електрода, който се използва и от типа на съединението, което желаете да направите; за справка токовете, които могат да се използват за различните диаметри на електрода са:

Ø Електрод (mm)	Заваръчен ток (A)	
	Min.	Max.
1.6	30	50
2.0	40	80
2.5	60	110
3.2	90	140
4.0	120	180
5.0	170	250
6.0	230	270

- Забележете, че при един и същ диаметър на електрода, високите стойности се използват за хоризонтално заваряване, а ниските се използват за вертикално заваряване или за заваряване над нивото на главата.
- Механичните характеристики на заваряваното съединение са определят, освен от интензитета на избрания ток и от други параметри на заваряването като дължина на дъгата, скорост и положение на изпълнението, диаметър и качество на електродите (правилното съхраняване на електродите изисква те да бъдат на сухо място в техните кутии или опаковки).

#### ВНИМАНИЕ:

**В зависимост от марката, от типа и дебелината на обмзката на електродите, може да възникне нестабилност в дъгата, дължаща се на състава на електрода.**

#### 10.2 ПРОЦЕДИРАНЕ

- Поставете маската ПРЕД ЛИЦЕТО, разтъркайте върха на електрода върху детайла, който ще се заварява, като че ли запалвате клечка кибрит; това е най-правилният начин да запалите дъгата.

**ВНИМАНИЕ: НЕ ПОЧУКВАЙТЕ с електрода върху детайла; рискувате да повредите обмзката, което би затруднило запалването на дъгата.**

- Още щом запалите дъгата, опитайте се да стоите на разстояние еквивалентно на диаметъра на използвания електрод и да поддържате тази дистанция възможно по-дълго по време на заваряването; не забравяйте, че наклонът на електрода в посока на движението трябва да бъде около 20-30 градуса.
- В края на заваръчния шев, дръпнете края на електрода леко назад спрямо посоката на движение, над кратера, за да извършите запълването, а после рязко повдигнете електрода от заваръчната вана, за да изгасите дъгата. (Параметри на заваръчния шев - ФИГ. М).

#### 10.3 Задаване на режим ММА (Фиг. L-10)

Потребителят може да персонализира следните заваръчни параметри (Фиг. L-11):

- **I<sub>2</sub>** : Заваръчен ток измерван в Амperi.

#### HOT

- **START** : Представява първоначалния свръхток "HOT START" с показване на дисплея на увеличението в проценти спрямо избраната стойност на заваръчния ток. Това регулиране подобрява стартирането.

#### ARC FORCE

Представява динамичния свръхток "ARC-FORCE" с показване на дисплея на увеличението в проценти спрямо предварително избраната стойност на заваръчния ток. Това регулиране подобрява плавността на заваряването, избягва залепването на електрода към детайла и позволява употребата на различни видове електроди.

#### VRD

- **ON/OFF**; позволява да се активира или деактивира устройството за намаляване на напрежението на изхода при празен ход (регулаторе ON или OFF). С активирано VRD се повишава безопасността на оператора, когато заваръчният апарат е пуснат, но не е в условия на заваряване.

В лявата страна на дисплея се показва реалната големина на стойностите на заваряване (ток, напрежение на заваряването и препоръчителен диаметър на електрода).

### 11. ЗАВАРЯВАНЕ ВИГ (TIG) DC: ОПИСАНИЕ НА МЕТОДА

#### 11.1 ОСНОВНИ ПРИНЦИПИ

Заваряването ВИГ (TIG) DC е подходящо за всички ниско и високо легирани въглеродни стомани и тежки метали като мед, никел, титаний и техните сплави (ФИГ. N). За заваряване ВИГ (TIG) DC с електрод на полюс (-) обикновено се използва електрод с 2% Церий (сивата оцветена лента). Необходимо е да се подстри волфрамовия електрод (Tungsten) по оста с тачило, виж ФИГ. O, като се погрижете върха да бъде отлично концентричен, за да избегнете отклонения от дъгата. Важно е да направите наточването по посока на дължината на електрода. Тази операция ще се повтаря периодично в зависимост от употребата и захбяването на електрода или когато е бил случайно замърсен, окислен или неправилно използван. Необходимо е за добро заваряване да се използва точния диаметър на електрода с правилния ток, виж таблица (ТАБ. 6). Обикновено електродът се подава от керамичния накрайник с 2-3 mm и може да достигне 8 mm при ъглово заваряване.

Заваряването се получава при сливането на краищата на съединението. При малка дебелина на детайла, който е специално подготвен (до около 1 mm) не е необходим добавъчен материал (ФИГ. P).

За детайли с по-голяма дебелина са необходими пръчици със същия състав на базовия материал и съответния диаметър, с подходяща подготовка на краищата (ФИГ. Q).

Необходимо е за постигане на добър резултат от заваряването, детайлите да са добре почиствени и по тях да няма окисления, масла, грес, разтворители и т.н.

#### 11.2 ПРОЦЕДУРА (ЗАПАЛВАНЕ LIFT)

- Регулирайте заваръчния ток до желана стойност чрез ръкохватката В-5; Регулирайте по време на заваряване необходимия реален термичен внос.

- Проверете правилния дебит на газ.

Запалването на електрическата дъга става с контакт и отдалечаване на волфрамовия електрод (Tungsten) от детайла за заваряване. Този начин на запалване предизвиква по-малко електро-облъчващи смущения и свежда до минимум включването на волфрамовия електрод и неговото захбяване.

- Поставете върха на електрода върху детайла с леко натискане.

Повдигнете незабавно електрода на 2-3 mm като по този начин получавате запалването на дъгата.

Заваръчният апарат в началото отдава малко ток. Малко след това започва да да отдава зададения заваръчен ток.

- За да прекъснете заваряването, повдигнете бързо електрода от детайла.

#### 11.3 TFT ДИСПЛЕЙ В РЕЖИМ ВИГ (TIG) (Фиг. L-12)

В лявата страна на дисплея се показва реалните големина на заваряване (заваръчно напрежение и ток).

### 12. СИГНАЛИЗИРАНЕ НА АЛАРМИ (ТАБ. 7)

Възстановяването е автоматично при отстраняване на причината за задействане на алармата.

Съобщения за аларма, които могат да се появят на дисплея:

ОПИСАНИЕ
Аларма на термичната защита
Аларма за по-високо/по-ниско от нормалното напрежение
Аларма за помощно напрежение
Аларма за свръхток при заваряване
Аларма за късо съединение в горелката
Аларма за аномалия в тепоподаващото устройство
Аларма off-line
Аларма line-error
Аларма на групата за охлаждане

При изключването на заваръчния апарат може да се появи за няколко секунди сигнал за аларма за по-високо/по-ниско от нормалното напрежение.

### 13. МЕНЮ НАСТРОЙКИ (Фиг. L-13)

#### 13.1 МЕНЮ РЕЖИМ (Фиг. L-14)

Позволява да се избира в режим MIG-MAG измежду следните визуализации:

- **EXPERT** : всички параметри се визуализират, както е описано по-горе.

- **EASY** : Фиг. L-17. В този режим се показва детайла за заваряване и формата на заваръчния шев. Като се натисне бутон С-6 се получава достъп до всички други параметри.

В режим "EASY" не е възможно заваряване в режим MIG MANUAL (ръчен) и PoP.

#### 13.2 МЕНЮ SET UP (Фиг. L-15)



Позволява да се зададе:

- : език.
- : час и дата.
- : мерни единици - метрични или англо-саксонски.

#### 13.2.1 БЛОКИРАНЕ НА ФУНКЦИИТЕ

След като един път бъде избрана иконата setup (инсталиране) се натиска едновременно бутоните за придвижване на електродната тел (C-2) и промухване на газ (C-3) и след това се потвърждава като се натисне мултифункционалната ръкохватка (C-5). Прозорецът, който се появява на екрана съдържа икона , която ако се избере, позволява да се зададат 3



различни нива на блокиране на функциите:

-  : никаква защита; може да се сърфире, да се задават и променят всички заваръчни параметри.
-  : средна защита; могат да се променят само основните заваръчни параметри.
-  : максимална защита; не могат да се променят никакви параметри.



### 13.3 МЕНЮ ЕКСПЛОАТАЦИЯ (SERVICE) (Фиг. L-16)

Позволява да се получи информация за състоянието на заваръчния апарат.

#### 13.3.1 МЕНЮ ИНФО

-  : дни (DDDD), часове (HH), минути (mm) на функциониране на заваръчния апарат.
-  : дни (DDDD), часове (HH), минути (mm) работа на заваръчния апарат.
-  : списък аларми.



#### 13.3.2 МЕНЮ ФИРМУЕЪР (FIRMWARE)

-  : позволява обновяването на софтуера на заваръчния апарат чрез флаш паметта USB.
-  : позволява да се зададат отново първоначалните параметри на заваръчния апарат.
-  : release software инсталирани.

#### 13.3.3 МЕНЮ ДОКЛАД (REPORT)



Позволява генерирането на доклад и съхранението му на флаш памет USB. В доклада се съдържа различна информация, свързана със състоянието на заваръчния апарат (инсталиран софтуер, часове живот/работа, аларми, зададен процес на заваряване и т.н.).

#### 13.3.4 КАЛИБРИРАНЕ

След като един път бъде избрана иконата service (експлоатация) , се натискат едновременно бутоните за придвижване на електродната тел (C-2) и продухване на газ (C-3) и след това се потвърждава като се натисне мултифункционалната ръкохватка (C-5). Екранът, който се появява съдържа иконата , която ако се избере позволява да се калибрира заваръчния



апарат, така че тя да съответства на стандарт EN50504.

#### 13.4 МЕНЮ AQUA

Позволява да се активира  / деактивира  функционирането на групата за охлаждане с вода (G.R.A.)







#### 13.5 Меню избиране на горелка T1, T2, T3 (само версия 3 горелки)

След като се избере икона  се появява прозорец, където са представени иконите на 3-те горелки (Таб. 3):

-  : Горелка T1
-  : Горелка T2
-  : Горелка T3

#### 13.6 МЕНЮ JOBS (Фиг. L-18)

Позволява да:

-  : да се запамети определена работа във вътрешната памет на заваръчния апарат.
-  : да се зареди работа, която предварително е запаметена.
-  : да се изтрие работа, която предварително е запаметена.
-  : да се зададат работи от устройството USB устройството.
-  : да се направи експорт на обработки върху USB устройството.
-  : да се разреши записването на заваръчните параметри на USB устройството.

## 14. ПОДДРЪЖКА



**ВНИМАНИЕ! ПРЕДИ ДА ИЗВЪРШВАТЕ ОПЕРАЦИИ ПО ПОДДРЪЖКА, УВЕРЕТЕ СЕ, ЧЕ ЕЛЕКТРОЖЕНЪТ Е ИЗГАСЕН И ИЗКЛЮЧЕН ОТ ЕЛЕКТРИЧЕСКАТА МРЕЖА.**

### 14.1 ОБИКНОВЕННА ПОДДРЪЖКА

**ОПЕРАЦИИТЕ ПО ОБИКНОВЕННАТА ПОДДРЪЖКА МОГАТ ДА БЪДАТ ИЗВЪРШЕНИ ОТ ЗАВАРЧИКА.**

#### 14.1.1 ПОДДРЪЖКА НА ГОРЕЛКАТА

- Избягвайте да опирате горелката и нейния кабел върху топли детайли; това ще предизвика топене на изолиращите материали и много скоро ще стане негодна за употреба.
- Периодично проверявайте непроницаемостта на тръбопроводите и съединенията за газа.
- Съчетавайте внимателно щипката за затягане на електрода, патрона за щипката с диаметъра на избрания електрод, за да се избегне прегряване, лошо разпространение на газ и съответното неудовлетворително функциониране.
- Проверявайте, преди всяка употреба, състоянието на износеност и монтажа на крайните части на горелката: наконечник, електрод, щипка за затягане на електрода, дифузер за газа.

#### 14.1.2 Теплоподаване

- Проверявайте често състоянието на износване на ролките на подаващите

механизми, периодично почиствайте металния прах, който се натрупва върху/около подаващия механизъм (макари, входен и изходен водач на електродната тел).

### 14.2 ИЗВЪНРЕДНА ПОДДРЪЖКА

**ОПЕРАЦИИТЕ ПО ИЗВЪНРЕДНА ПОДДРЪЖКА ТРЯБВА ДА БЪДАТ ИЗВЪРШЕНИ ЕДИНСТВЕНО ОТ ЕКСПЕРТЕН ИЛИ КВАЛИФИЦИРАН ПЕРСОНАЛ В ОБЛАСТТА НА ЕЛЕКТРО-МЕХАНИКАТА И В СЪОТВЕТСТВИЕ С ТЕХНИЧЕСКИ СТАНДАРТ IEC/EN 60974-4.**



**ВНИМАНИЕ! ПРЕДИ ДА СВАЛИТЕ ПАНЕЛИТЕ НА ЕЛЕКТРОЖЕНА И ДА СТИГНЕТЕ ДО НЕГОВАТА ВЪТРЕШНА ЧАСТ, УВЕРЕТЕ СЕ, ЧЕ ЕЛЕКТРОЖЕНА Е ИЗГАСЕН И ИЗКЛЮЧЕН ОТ ЕЛЕКТРИЧЕСКАТА МРЕЖА.**

**Някои контролни работи, извършвани под напрежение във вътрешната част на електрожени, могат да предизвикат сериозен ток удар, породен от директния контакт с части под напрежение и/или наранявания, вследствие на контакта с движещи се части.**

- Периодично и с честота, зависеща от употребата на електрожени и наличието на прах в работната среда, проверявайте вътрешната част на електрожени и почиствайте праха, който се е натрупал върху трансформатора, посредством струя от сух състен въздух (max 10 bar).
- Не насочвайте струята със състен въздух върху електронните платки; за тяхното почистване трябва да предвидите много мека четка или специални за това разтворители.
- При почистването проверете, дали електрическите съединения са добре затегнати и дали изолацията на кабелите не е повредена.
- В края на тези операции поставете отново панелите на електрожени като затегнете докрай всички винтове.
- В никакъв случай не заварявайте при отворена машина.
- След като сте извършили поддръжка или поправка, възстановете връзките и кабелажите, както са били преди това като се погрижите да не влизат в контакт с движещи се части или части, които могат да достигнат високи температури. Свържете всички проводници, както са били преди това като се погрижите да бъдат разделени между тях връзките на първичния трансформатор с високо напрежение от тези на вторичния трансформатор с ниско напрежение. Използвайте всички оригинални шайби и винтове, за затварянето на структурата.

### 15. ОТКРИВАНЕ НА ПОВРЕДИ (ТАБ. 7)

**В СЛУЧАЙ НА НЕУДОВЛЕТВОРИТЕЛНО ФУНКЦИОНИРАНЕ НА ЕЛЕКТРОЖЕНА, ПРЕДИ ДА НАПРАВИТЕ ПО СИСТЕМАТИЧНА ПРОВЕРКА ИЛИ ДА СЕ ОБЪРНЕТЕ КЪМ СЕРВИЗНИЯ ЦЕНТЪР, ПРОВЕРЕТЕ СЛЕДНИТЕ НЕЩА:**

- Да проверите, дали основния прекъсвач е включен, в положение "ON" и дали свети съответната лампа.; в противен случай дефекта се намира в захранващата линия (кабели, контактни ключове и/или вилки, предпазители и т.н.).
- Няма аларма, която да сигнализира задействането на термичната защита, за прекалено високо и прекалено ниско напрежение или късо съединение.
- Проверете, дали за отделните режими на заваряване, сте спазили номиналния времеви режим, т.е. дали сте правили почивки по време на работа за охлаждане на машината; в случай на задействане на термостата, изчакайте естественото охлаждане на машината, проверете изправността на вентилатора.
- Проверете напрежението на линията. Ако напрежението е прекалено високо или ниско машината няма да работи.
- Проверете, дали няма късо съединение на изхода на електрожени: в случай, че има такава, отстранете го.
- Проверете, дали свързването на заваръчната система, е извършено правилно, особено свързването на щипката на замасяващия кабел с детайла, да бъде без изолиращи материали (напр. лакове).
- Използвания защитен газ да бъде правилен и в правилно количество.

	str.		str.
1. OGÓLNE BEZPIECZEŃSTWO PODCZAS SPAWANIA ŁUKOWEGO	164	7.1.1 Ustawianie parametrów w przypadku używania uchwytu typu spool gun (tylko wersja z pojedynczym uchwytem spawalniczym)	168
2. WPROWADZENIE I OGÓLNY OPIS	165	7.2 Funkcjonowanie w trybie synergicznym	168
2.1 GŁÓWNE PARAMETRY	165	7.2.1 Tryb ATC (Advanced Thermal Control)	168
2.2 AKCESORIA W ZESTAWIE	165	7.2.2 Używanie uchwytu typu spool gun (tylko wersja z pojedynczym uchwytem spawalniczym)	168
2.3 AKCESORIA NA ZAMÓWIENIE	165	7.3 Funkcjonowanie w trybie AB Pulse	168
3. DANE TECHNICZNE	165	7.4 Funkcjonowanie w trybie AB PoP (PULSE on PULSE)	168
3.1 TABLICZKA ZNAMIONOWA	165	7.5 Funkcjonowanie w trybie ROOT MIG	168
3.2 POZOSTAŁE DANE TECHNICZNE	166	7.6 Ustawianie uchwytu spawalniczego T1, T2, T3 (tylko wersja z 3 uchwytami spawalniczymi)	168
4. OPIS SPAWARKI	166	8. STEROWANIE PRZYCISKIEM UCHWYTU SPAWALNICZEGO	168
4.1 URZĄDZENIA STERUJĄCE, REGULACJE I POŁĄCZENIE	166	8.1 Ustawianie trybu sterowania przyciskiem uchwytu spawalniczego (Rys. L-9)	168
4.1.1 SPAWARKA (Rys. B)	166	8.2 Tryb sterowania przyciskiem uchwytu spawalniczego	168
4.1.2 PANEL STERUJĄCY SPAWARKĄ (Rys. C)	166	9. SPAWANIE Z UŻYCIEM G.R.A. (tylko dla wersji 270A)	168
5. INSTALACJA	166	10. SPAWANIE METODĄ MMA: OPIS PROCESU	169
5.1 USTAWIENIE URZĄDZENIA	166	10.1 POJĘCIA PODSTAWOWE	169
5.2 PODŁĄCZENIE DO SIECI	166	10.2 PROCES	169
5.2.1 Wtyczka i gniazdko	166	10.3 Ustawienie trybu MMA (Rys. L-10)	169
5.3 PODŁĄCZENIA OBWODU SPAWANIA	166	11. SPAWANIE METODĄ TIG DC: OPIS PROCESU	169
5.3.1 Zalecenia	166	11.1 POJĘCIA PODSTAWOWE	169
5.3.2 PODŁĄCZENIA OBWODU SPAWANIA W TRYBIE MIG-MAG	166	11.2 PROCES (ZAJARZENIE LIFT)	169
5.3.2.1 Podłączenie do butli gazowej, (jeżeli używana)	166	11.3 WYŚWIETLACZ TFT W TRYBIE TIG (Rys. L-12)	169
5.3.2.2 Podłączenie przewodu powrotnego prądu spawania	166	12. SYGNALIZACJE ALARMU (TAB. 7)	169
5.3.2.3 Uchwyt spawalniczy (Rys. B)	166	13. MENU USTAWIEŃ (Rys. L-13)	169
5.3.2.4 Spool gun (tylko wersja z pojedynczym uchwytem spawalniczym) (Rys. B)	166	13.1 MENU MODE (Rys. L-14)	169
5.3.3 POŁĄCZENIA OBWODU SPAWANIA W TRYBIE TIG	166	13.2 MENU SET UP (Rys. L-15)	169
5.3.3.1 Podłączenie do butli gazowej	166	13.2.1 ZABLOKOWANIE FUNKCJI	169
5.3.3.2 Podłączenie przewodu powrotnego prądu spawania	167	13.3 MENU SERVICE (Rys. L-16)	169
5.3.3.3 Uchwyt spawalniczy	167	13.3.1 MENU INFO	169
5.3.4 POŁĄCZENIA OBWODU SPAWANIA W TRYBIE MMA	167	13.3.2 MENU FIRMWARE'U	169
5.3.4.1 Podłączenie przewodu spawalniczego uchwytu elektrodowego	167	13.3.3 MENU REPORT	169
5.3.4.2 Podłączenie przewodu powrotnego prądu spawania	167	13.3.4 KALIBRACJA	169
5.4 ZAKŁADANIE SZPULI Z DRUTEM (Rys. G, G1, G2)	167	13.4 MENU AQUA	169
5.5 WYMIANA OSŁONY PROWADNIKA DRUTU W UCHWYCIU SPAWALNICZYM (RYS. H)	167	13.5 Menu ustawiania uchwytu spawalniczego T1, T2, T3 (tylko wersja z 3 uchwytami spawalniczymi)	170
5.5.1 Spiralna osłona dla drutów stalowych	167	13.6 MENU JOBS (Rys. L-18)	170
5.5.2 Osłona z materiału syntetycznego dla drutów aluminiowych	167	14. KONSERWACJA	170
5.6 ZAKŁADANIE SZPULI Z DRUTEM NA UCHWYT SPOOL GUN (tylko wersja z pojedynczym uchwytem spawalniczym) (Rys. I)	167	14.1 RUTYNOWA KONSERWACJA	170
6. SPAWANIE METODĄ MIG-MAG: OPIS PROCESU	167	14.1.1 KONSERWACJA UCHWYTU SPAWALNICZEGO	170
6.1 SHORT ARC (KRÓTKI ŁUK)	167	14.1.2 Podajnik drutu	170
6.2 TRYB TRANSMISJI AB PULSE (ŁUK PULSUJĄCY)	167	14.2 NADZWYCZAJNA KONSERWACJA	170
6.3 TRYB TRANSMISJI Z ZIMNYM ŁUKIEM (ROOT MIG)	168	15. WYSZUKIWANIE USTEREK (TAB. 7)	170
7. TRYB FUNKCJONOWANIA MIG-MAG	168		
7.1 Funkcjonowanie w trybie ręcznym	168		

**SPAWARKA Z CIĄGŁYM PODAWANIEM DRUTU PRZEZNACZONA DO SPAWANIA ŁUKOWEGO METODĄ MIG-MAG, FLUX, TIG I MMA, PRZEWIDZIANA DO UŻYTKU PRZEMYSŁOWEGO I PROFESJONALNEGO.** Uwaga: W dalszej części tej instrukcji zostanie zastosowana nazwa "Spawarka".

**1. OGÓLNE BEZPIECZEŃSTWO PODCZAS SPAWANIA ŁUKOWEGO**  
Operator powinien być odpowiednio przeszkolony w zakresie bezpiecznego używania spawarki, jak również poinformowany o zagrożeniach związanych z procesami spawania łukowego, odpowiednich środkach ochronnych oraz procedurach awaryjnych.  
(Odwołaj się również do normy "EN 60974-9: Sprzęt do spawania łukowego. Część 9: Instalacja i użytkowanie").



- Unikać bezpośrednich kontaktów z obwodem spawania; w niektórych okolicznościach napięcie jałowe wytwarzane przez generator może być niebezpieczne.
- Podłączanie przewodów spawalniczych, operacje mające na celu kontrolę oraz naprawa powinny być wykonane po wyłączeniu spawarki i odłączeniu zasilania urządzenia.
- Przed wymianą zużytych elementów uchwytu spawalniczego należy wyłączyć spawarkę i odłączyć zasilanie.
- Wykonać instalację elektryczną zgodnie z obowiązującymi normami oraz przepisami bezpieczeństwa i higieny pracy.
- Spawarkę należy podłączyć wyłącznie do układu zasilania wyposażonego w uziemiony przewód neutralny.
- Upewnić się, że wtyczka zasilania jest prawidłowo podłączona do uziemienia ochronnego.
- Nie używać spawarki w środowisku wilgotnym lub mokrym lub też podczas padającego deszczu.
- Nie używać kabli z uszkodzoną izolacją lub poluzowanymi połączeniami.



- Nie spawać pojemników, kontenerów lub przewodów rurowych, które zawierają lub zawierały ciekłe lub gazowe substancje łatwopalne.
- Nie stosować rozpuszczalników chlorowanych do materiałów czystych i nie przechowywać w ich pobliżu.
- Nie spawać zbiorników pod ciśnieniem.
- Usunąć z obszaru pracy wszelkie substancje łatwopalne (np. drewno, papier, szmaty, itp.).
- Upewnić się, czy w pobliżu łuku jest odpowiednia wentylacja powietrza lub czy znajdują się odpowiednie środki służące do usuwania oparów spawalniczych; należy systematycznie sprawdzać, aby ocenić granice działania oparów spawalniczych w zależności od ich składu, stężenia i czasu trwania samego procesu spawania.
- Przechowywać butlę z dala od źródeł ciepła i chronić przed bezpośrednim

działaniem promieniowaniem słonecznych (jeżeli używana).



- Zastosuj odpowiednią izolację elektryczną pomiędzy uchwytem spawalniczym, spawanym przedmiotem i ewentualnymi uziemionymi częściami metalowymi, które znajdują się w pobliżu (są dostępne).
- W tym celu należy nosić rękawice, obuwie ochronne, nakrycie głowy i odzież ochronną przewidzianą do tego celu oraz stosować pomosty lub chodniki izolacyjne.
- Chronić zawsze oczy przy pomocy specjalnych filtrów zgodnych z normą UNI EN 169 lub UNI EN 379, zamontowanych na maskach lub przyłbicach spawalniczych zgodnych z normą UNI EN 175.
- Noś odpowiednią odzież ognioodporną (zgodną z normą UNI EN 11611) oraz rękawice spawalnicze (zgodne z normą UNI EN 12477), zapobiegając narażeniu skóry na działanie promieniowania nadfioletowego i podczerwonego wytwarzanych przez łuk; rozszerz zabezpieczenie na inne osoby znajdujące się w pobliżu łuku za pomocą osłon lub zasłon nieodbijających.
- Hałaśliwość: Jeżeli w wyniku szczególnie intensywnych operacji spawania zostanie stwierdzony poziom codziennego narażenia osobistego (LEP<sub>d</sub>) równy lub wyższy od 85 db(A), należy obowiązkowo zastosować odpowiednie środki ochrony osobistej (Tab. 1).



- Przepływający prąd spawania powoduje powstawanie pól elektromagnetycznych (EMF) zlokalizowanych w pobliżu obwodu spawania. Pola elektromagnetyczne mogą nakładać się na funkcjonowanie aparatury medycznej (np. Pace-maker, aparaty tlenowe, protezy metalowe, itp.). Należy zastosować odpowiednie środki ochronne w stosunku do osób stosujących te urządzenia. Na przykład zakaz dostępu do strefy, w której używana jest spawarka.
- Niniejsza spawarka spełnia wymagania standardu technicznego produktu przeznaczonego do użytku wyłącznie w pomieszczeniach przemysłowych i w celach profesjonalnych. Nie jest gwarantowana zgodność z podstawowymi wymogami dotyczącymi ekspozycji człowieka na pola elektromagnetyczne w otoczeniu domowym.

Operator musi stosować się do następujących zaleceń, umożliwiających zredukowanie ekspozycji na pola elektromagnetyczne:

- Przymocuj dwa przewody spawalnicze możliwie jak najbliżej siebie.
- Zwracaj uwagę, aby głowa i tułów znajdowały się najdalej możliwie od obwodu spawania.
- Nie owijaj nigdy przewodów spawalniczych wokół ciała.
- Nie spawaj podczas przebywania w zasięgu obwodu spawania. Zwracaj uwagę, aby oba przewody znajdowały się z tej samej strony ciała.

- Podłączyć przewód powrotny prądu spawania do spawanego przedmiotu, najbliżej jak tylko jest to możliwe do spawanego złącza.
- Nie spawaj w pobliżu spawarki, nie siadaj lub opieraj się o nią podczas wykonywania tej operacji, (minimalna odległość: 50cm).
- Nie pozostawiaj przedmiotów ferromagnetycznych w pobliżu obwodu spawania.
- Minimalna odległość d=20cm (Rys. R).



- Aparatura klasy A:  
Niniejsza spawarka spełnia wymagania standardu technicznego produktu przeznaczonego do użytku wyłącznie w pomieszczeniach przemysłowych i w celach profesjonalnych. Nie jest gwarantowana zgodność z wymogami dotyczącymi pola elektromagnetycznego w budynkach domowych oraz w tych, które są podłączone bezpośrednio do sieci zasilającej niskim napięciem budynki przeznaczone do użytku domowego.



#### DODATKOWE ŚRODKI OSTROŻNOŚCI

- OPERACJE SPAWANIA:
  - W otoczeniu o zwiększonym zagrożeniu szoku elektrycznego;
  - W miejscach granicznych;
  - W obecności materiałów łatwopalnych lub wybuchowych.  
NALEŻY zapobiegawczo poddawać ocenie "Odpowiedzialnego fachowca" i wykonywać zawsze w obecności innych osób przeszkolonych do interwencji w przypadku awarii.  
MUSZĄ być stosowane techniczne środki zabezpieczające opisane w punktach 7.10; A.8; A.10 normy „EN 60974-9: Sprzęt do spawania łukowego. Część 9: Instalacja i użytkowanie”.
- ZABRANIA SIĘ spawania podczas, kiedy spawarka lub podajnik drutu są podtrzymywane przez operatora (np. z pomocą pasów).
- ZABRANIA SIĘ spawania operatorem znajdującym się nad podłożem, z wyjątkiem ewentualnych przypadków zastosowania platform bezpieczeństwa.
- NAPIĘCIE POMIĘDZY UCHWYTAMI ELEKTROD LUB UCHWYTAMI SPAWALNICZYMI: podczas pracy z większą ilością spawarek na jednym przedmiocie lub na kilku przedmiotach połączonych elektrycznie może powstawać niebezpieczna suma napięć jałowych pomiędzy dwoma różnymi uchwytami elektrody lub uchwytami spawalniczymi, o wartości mogącej osiągać podwójną wartość graniczną dopuszczalną.  
Doświadczony koordynator musi wykonać pomiary z zastosowaniem odpowiednich środków, aby określić czy istnieje zagrożenie i czy mogą zostać zastosowane odpowiednie środki ochrony, jak podano w punkcie 7.9 normy „EN 60974-9: Sprzęt do spawania łukowego. Część 9: Instalacja i użytkowanie”.
- Używanie spawarki musi być ograniczone dla pojedynczego operatora.
- Operator musi odłączyć od urządzenia przewód z uchwytem elektrodowym po zakończeniu spawania metodą MMA.
- Wstęp dla osób trzecich do strefy wokół spawarki musi być zabroniony. Spawarka nie może pozostawać nigdy bez nadzoru.
- Nieużywane uchwyty spawalnicze należy umieścić w przeznaczonym dla nich miejscu.



#### POZOSTAŁE ZAGROŻENIA

- WYWRÓCENIE: ustawić spawarkę na równej powierzchni, o nośności odpowiedniej do jej ciężaru; w przeciwnym przypadku (np. pochyla posadzka, niespoista itp...) istnieje niebezpieczeństwo wywrócenia urządzenia.
- NIEWŁAŚCIWE UŻYTKOWANIE: używanie spawarki do jakiegokolwiek obróbki odmiennej od przewidzianej jest niebezpieczne (np. rozmrażanie przewodów rurowych instalacji wodnej).
- NIEWŁAŚCIWE UŻYTKOWANIE: używanie spawarki przez kilku operatorów jednocześnie jest niebezpieczne.
- PRZENOSZENIE SPAWARKI: zabezpiecz zawsze butlę z gazem przy pomocy odpowiednich urządzeń, zapobiegających przypadkowym upadkom (jeżeli używana).
- Zabrania się używania uchwytu jako środka do zawieszania spawarki.



Przed podłączeniem urządzenia do sieci zasilania należy zamontować zabezpieczenia, ruchome części obudowy spawarki i podajnicy drutu elektrodowego.



**UWAGA!** Wszelkie zabiegi wykonywane na poruszających się częściach podajnicy drutu elektrodowego, takie jak na przykład:

- Wymiana rolek lub/i prowadnicy drutu;
- Zakładanie drutu na rolki;
- Wprowadzanie szpuli z drutem;
- Czyszczenie rolek, kół zębatach i obszaru znajdującego się pod nimi;
- Smarowanie kół zębatach.

**NALEŻ Y WYKONYWAĆ PO WYŁĄCZENIU SPAWARKI I ODŁĄCZENIU ZASILANIA.**

#### 2. WPROWADZENIE I OGÓLNY OPIS

Opisywana w tej instrukcji obsługi spawarka jest źródłem prądu przeznaczonym do spawania łukowego, zrealizowanym specjalnie do spawania metodą MAG stali węglowych lub niskostopowych, w osłonie gazu CO<sub>2</sub> lub mieszanek Argon/CO<sub>2</sub>, w której wykorzystywane są druty elektrodowe pełne lub rdzeniowe (rurki). Jest ponadto zalecana do spawania metodą MIG stali nierdzewnych w osłonie Argonu + 1-2% tlenu oraz aluminium i CuSi3, CuAl8 (lutowanie) w osłonie Argonu, w której wykorzystywany jest drut elektrodowy właściwie dobrany do spawanego przedmiotu. Szczególnie zalecana jest do zastosowania w przypadku lekkich konstrukcji metalowych oraz w zakładach napraw blacharskich, do spawania blach ocynkowanych o wysokiej wytrzymałości (wysoka granica plastyczności), nierdzewnych i aluminiowych. Funkcjonowanie SYNERGICZNE umożliwia szybkie i łatwe ustawianie parametrów

spawania, gwarantując zawsze wysoki poziom kontroli łuku oraz jakości spawania. Spawarka jest zalecana do użytku ze specjalnym uchwytem typu SPOOL GUN, przeznaczonym do spawania aluminium i stali w przypadku istnienia dużych odległości pomiędzy generatorem a spawanym przedmiotem (tylko wersja z pojedynczym uchwytem spawalniczym).

Spawarka jest zalecana również do spawania metodą TIG prądem stałym (DC), z kontaktowym zajarzeniem łuku (tryb LIFT ARC) wszelkiego rodzaju stali (węglowe, nisko i wysokostopowe) oraz metali ciężkich (miedź, nikiel, tytan i ich stopy) z zastosowaniem gazu osłonowego w postaci czystego Argonu (99.9%) lub też podczas szczególnych rodzajów zastosowań z zastosowaniem mieszanek gazu Argon/Hel. Jest zalecana również do spawania metodą MMA prądem stałym (DC) elektrod otulonych (rutylowe, kwaśne i zasadowe).

#### 2.1 GŁÓWNE PARAMETRY MIG-MAG

- Tryb funkcjonowania:
  - ręczny;
  - synergiczny;
  - AB Pulse;
  - AB PoP;
  - Root Mig;
- Wyświetlanie prędkości drutu, napięcia i prądu spawania na wyświetlaczu.
- Wybór funkcjonowania 2T, 4T, 4T Bi-level, Spot.
- Automatyczne rozpoznawanie uchwytu SPOOL GUN (tylko wersja z pojedynczym uchwytem spawalniczym) i PUSH PULL.
- Automatyczne rozpoznawanie systemu chłodzenia wodnego G.R.A. (Tylko dla wersji R.A.).

#### TIG

- Zajarzenie LIFT.
- Wyświetlanie napięcia i prądu spawania na wyświetlaczu TFT.

#### MMA

- Regulacja funkcji arc force i hot start.
- Urządzenie z funkcją VRD.
- Zabezpieczenie przed przyklejaniem (anti stick).
- Wyświetlanie napięcia i prądu spawania na wyświetlaczu TFT.

#### INNE

- Ustawianie różnych języków.
- Ustawianie metrycznego lub anglosaskiego systemu miar.
- Ustawianie trybu wyświetlania (standard lub easy).
- Możliwość skalibrowania urządzenia (napięcie, prąd, prędkość drutu).
- Możliwość zachowywania, przywoływania, importowania i eksportowania programów spersonalizowanych.
- Możliwość rejestrowania prac spawalniczych.

#### ZABEZPIECZENIA

- Zabezpieczenie termostatyczne.
- Zabezpieczenie przed przypadkowymi zwarciami spowodowanymi przez zetknięcie się uchwytu spawalniczego z masą.
- Zabezpieczenie przed nieprawidłowym napięciem (zbyt wysokie lub zbyt niskie napięcie zasilania).
- Zabezpieczenie przed przyklejaniem elektrody (MMA).
- Zabezpieczenie przed zbyt niskim ciśnieniem w obwodzie chłodzenia wodnego uchwytu spawalniczego (Tylko dla wersji R.A.).

#### 2.2 AKCESORIA W ZESTAWIE

- Uchwyt spawalniczy (tylko wersja z pojedynczym uchwytem spawalniczym).
- 3 Uchwyty spawalnicze (tylko wersja z 3 uchwytami spawalniczymi).
- Przewód powrotny w komplecie z zaciskiem masowym.
- Wieszak na uchwyt spawalniczy.

#### 2.3 AKCESORIA NA ZAMÓWIENIE

- Adapter do butli z Argonem.
- SPOOL GUN (tylko wersja z pojedynczym uchwytem spawalniczym).
- Przyłbica samościemniająca.
- Zestaw do spawania metodą MIG/MAG.
- Zestaw do spawania metodą MMA.
- Zestaw do spawania metodą TIG.
- Uchwyt spawalniczy typu PUSH PULL.
- Zestaw karty PUSH PULL.
- System chłodzenia wodnego G.R.A. (tylko dla wersji 270A).

#### 3. DANE TECHNICZNE

##### 3.1 TABLICZKA ZNAMIONOWA

Główne dane dotyczące zastosowania i wydajności spawarki podane są na tabliczce parametrów, o następującym znaczeniu:

##### Rys. A

- 1- Norma EUROPEJSKA dotycząca bezpieczeństwa i produkcji urządzeń do spawania łukowego.
- 2- Symbol wewnętrznej struktury spawarki.
- 3- Symbol wybranego procesu spawania.
- 4- Symbol **S**: wskazuje, że spawanie może być wykonywane w środowisku o zwiększonym zagrożeniu szoku elektrycznego (np. w pobliżu większych skupisk metalu).
- 5- Symbol linii zasilania:
  - 1~ : napięcie przemienne jednofazowe;
  - 3~ : napięcie przemienne trójfazowe.
- 6- Stopień zabezpieczenia obudowy.
- 7- Dane charakterystyczne dla linii zasilania:
  - U<sub>1</sub> : Przemienne napięcie i częstotliwość zasilania spawarki (granice dopuszczalne ±10%).
  - I<sub>1max</sub> : Maksymalny prąd pochłonięty przez linię.
  - I<sub>1eff</sub> : Rzeczywisty prąd zasilania.
- 8- Wydajność obwodu spawania:
  - U<sub>2</sub> : maksymalne napięcie jałowe (obwód spawania otwarty).
  - I<sub>2</sub>U<sub>2</sub> : Prąd i odpowiednie napięcie znormalizowane, które mogą być wytwarzane przez spawarkę podczas procesu spawania.
  - X : Cykl pracy: wskazuje czas, podczas którego spawarka może wytwarzać odpowiednią ilość prądu (ta sama kolumna). Wyrażone w %, na podstawie cyklu 10-minutowego (np. 60% = 6 minut pracy, 4 minuty przerwy; i tak dalej).
  - W przypadku, gdy zostaną przekroczone współczynniki wykorzystania (odczytane z tabliczki i dotyczące temp. 40°C otoczenia) następuje zadziałanie

zabezpieczenia termicznego (spawarka pozostanie w położeniu stand-by dopóki jej temperatura nie powróci do dopuszczalnej granicy).

- **A/V-A/V** : Wskazuje gamę regulacji prądu spawania (minimalny - maksymalny) przy odpowiednim napięciu łuku.
- 9- Numer części dla identyfikacji spawarki (niezbędny dla pogotowia technicznego, zamówienia części zamiennych i badania pochodzenia produktu).
- 10-  : Wartość bezpieczników z opóźnionym działaniem, które należy przewidzieć w celu zabezpieczenia linii.
- 11- Symbole dotyczące norm bezpieczeństwa, których znaczenie podano w paragrafie 1 "Ogólne bezpieczeństwo podczas spawania łukowego".

Uwaga: Na tabliczce podane jest przykładowe znaczenie symboli i cyfr; dokładne wartości danych technicznych posiadanej spawarki należy odczytać bezpośrednio na tabliczce znajdującej się na spawarce.

### 3.2 POZOSTAŁE DANE TECHNICZNE:

- **SPAWARKA**: patrz tabela 1 (TAB. 1)
  - **UCHWYT SPAWALNICZY MIG**: patrz tabela 2 (TAB. 2)
  - **UCHWYT SPAWALNICZY TIG**: patrz tabela 4 (TAB. 4)
  - **UCHWYT ELEKTRODOWY**: patrz tabela 5 (TAB. 5)
- Ciężar spawarki podany jest w tabeli 1 (TAB. 1).

## 4. OPIS SPAWARKI

### 4.1 URZĄDZENIA STERUJĄCE, REGULACJE I PODŁĄCZENIE

#### 4.1.1 SPAWARKA (Rys. B)





Strona przednia:

- 1- Panel sterujący (patrz opis);
- 2- Przyłącze uchwyty spawalniczego i SPOOL GUN (tylko wersja z pojedynczym uchwytem spawalniczym);
- 3- Złącze przewodu sterowania uchwytem spawalniczym PUSH PULL i SPOOL GUN (tylko wersja z pojedynczym uchwytem spawalniczym);
- 4- Szybkozłączka dodatnia (+) do podłączenia przewodu spawalniczego;
- 5- Szybkozłączka ujemna (-) do podłączenia przewodu spawalniczego;
- 6- Przewód powrotny z zaciskiem masowym;
- 7- Uchwyt SPOOL GUN (opcjonalny);
- 8- Przewód i uchwyt spawalniczy.
- 9- Złącze powrotne (czerwone) płynu chłodzącego (Tylko wersja R.A.).
- 10- Złącze doprowadzające (niebieskie) płynu chłodzącego (Tylko wersja R.A.).
- 11- Korek zbiornika z płynem (Tylko wersja R.A.).

Strona tylna:

- 12- Wyłącznik główny ON/OFF;
- 13- Przewód zasilania;
- 14- Złącze przewodu rurowego doprowadzającego gaz osłonowy do uchwyty spawalniczego;
- 15- Bezpiecznik zabezpieczający G.R.A. (tylko dla wersji R.A.);
- 16- Złącze przewodu doprowadzającego gaz osłonowy do uchwyty spawalniczego T1;
- 17- Złącze przewodu doprowadzającego gaz osłonowy do uchwyty spawalniczego T2;
- 18- Złącze przewodu doprowadzającego gaz osłonowy do uchwyty spawalniczego T3.

#### 4.1.2 PANEL STERUJĄCY SPAWARKĄ (Rys. C)

- 1- Wyświetlacz TFT.
- 2- Przycisk podawania drutu w trybie ręcznym. Umożliwia podawanie drutu w ostroje uchwyty spawalniczego, nie jest konieczne wciśnięcie przycisku uchwyty; działanie jest krótkotrwałe, natomiast prędkość podawania jest stała.
- 3- Przycisk aktywujący zawór elektromagnetyczny gazu w trybie ręcznym. Umożliwia usuwanie gazu (odpowietrzanie przewodów rurowych, regulacja przepływu) bez konieczności wciśnięcia przycisku uchwyty spawalniczego; po wciśnięciu, zawór elektromagnetyczny pozostaje aktywny przez 10 sekund lub dopóki nie zostanie wciśnięty po raz drugi.
- 4- Przycisk wielofunkcyjny:
  -  : dostęp do menu głównego;
  -  : aktywacja/deaktywacja parametru wyświetlanego na stronie spawania;
- 5- Pokrętko wielofunkcyjne:
  - obracanie pokrętką umożliwia przeglądanie różnych pozycji znajdujących się w menu;
  - jeśli wciśnięte, umożliwia dostęp do wybranej pozycji, obrót pokrętki powoduje zmianę wartości, a ponowne wciśnięcie zatwierdza ustawioną wartość;
  - jeśli wciśnięte przez co najmniej 3 sekundy, umożliwia ustawienie zmiennych w trybie synergicznym (typ materiału, średnica drutu, typ gazu, 2T, 4T, 4T bi-level, SPOT).
- 6- Przycisk wielofunkcyjny:
  -  : dostęp do parametru do wyświetlenia na stronie spawania;
  -  : powrót do menu górnego.
  -  : zatwierdź ustawione wartości.
- 7- Port USB.

## 5. INSTALACJA

 **UWAGA! WYKONAĆ WSZELKIE OPERACJE MONTAŻU I PODŁĄCZENIA ELEKTRYCZNE PO UPRIEDNIM WYŁĄCZENIU SPAWARKI I ODŁĄCZENIU JEJ OD SIECI ZASILANIA. PODŁĄCZENIA ELEKTRYCZNE MUSZĄ BYĆ WYKONYWANE WYŁĄCZNIE PRZEZ PERSONEL DOŚWIADCZONY LUB WYKWALIFIKOWANY.**

### WYPOSAŻENIE (Rys. D, D1, D2a-b)

Rozpakować spawarkę i zamontować odłączone części znajdujące się w opakowaniu.

### Połączenie przewodu powrotnego z zaciskiem kleszczowym Rys. E

### Połączenie przewodu spawalniczego z uchwytem elektrody RYS. F

**Montaż G.R.A (Tylko wersja R.A.):** odwołać się do instrukcji obsługi dołączonej do zespołu chłodzenia.

### 5.1 USTAWIENIE URZĄDZENIA

Wyznaczyć miejsce instalacji spawarki w taki sposób, aby w pobliżu otworu wlotowego i wylotowego powietrza chłodzącego nie znajdowały się przeszkody; upewnić się

jednocześnie, czy nie są zasysane pyły przewodzące, opary korozyjne, wilgoć itd. Zapewnić co najmniej 250 mm wolnej przestrzeni wokół urządzenia.



**UWAGA! Ustawić spawarkę na płaskiej powierzchni, o nośności odpowiedniej dla jej ciężaru, celem uniknięcia wywrócenia lub przesunięcia, które są niebezpieczne.**

### 5.2 PODŁĄCZENIE DO SIECI

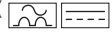
- Przed wykonaniem każdego podłączenia elektrycznego, należy sprawdzić czy dane podane na tabliczce spawarki odpowiadają wartościom napięcia i częstotliwości sieci, które są do dyspozycji w miejscu instalacji.
- Spawarkę należy podłączyć wyłącznie do systemu zasilania z przewodem neutralnym podłączonym do uziemienia.
- Aby zagwarantować zabezpieczenie przed pośrednim kontaktem, należy stosować wyłączniki różnicowoprądowe typu:
  - Typ A (  ) dla urządzeń jednofazowych.
  - Typ B (  ) dla urządzeń trójfazowych.
- Celem spełnienia wymagań Normy EN 61000-3-11 (Flicker) zaleca się podłączenie spawarki do punktów interfejsowych sieci zasilania, które wykazują impedancję mniejszą od wartości  $Z_{max} = 0.24 \text{ ohm}$ .
- Spawarka spełnia wymogi normy IEC/EN 61000-3-12.

#### 5.2.1 Wtyczka i gniazdko

Podłączyć do przewodu zasilania znormalizowaną wtyczkę (3P + P.E) o odpowiedniej obciążalności i przygotować gniazdko sieciowe, wyposażone w bezpieczniki lub automatyczny wyłącznik; odpowiedni przewód uziemiający (żółto-zielony) linii zasilania należy połączyć z zaciskiem uziemiającym.

W tabeli (TAB. 1) podane są wartości, zalecane w amperach dla bezpieczników zwłoczących, wybranych w zależności od maksymalnego prądu znamionowego, wytwarzanego przez spawarkę oraz napięcia znamionowego zasilania.



**UWAGA! Nieprzestrzeżenie wyżej podanych zasad powoduje nieskuteczne działanie systemu zabezpieczającego przewidzianego przez producenta (klasy I), z konsekwentnymi poważnymi zagrożeniami dla osób (np. szok elektryczny) oraz dla przedmiotów (np. pożar).**

### 5.3 PODŁĄCZENIA OBWODU SPAWANIA

#### 5.3.1 Zalecenia



**UWAGA! PRZED WYKONANIEM NIŻEJ PODANYCH PODŁĄCZEŃ, NALEŻY UPEWNIĆ SIĘ CZY SPAWARKA JEST WYŁĄCZONA I ODŁĄCZONA OD SIECI ZASILANIA.**

W tabeli 1 (TAB. 1) podane są wartości zalecane dla przewodów spawania (w  $\text{mm}^2$ ), w zależności od maksymalnego prądu dostarczanego przez spawarkę.

Ponadto należy:

- Obrócić do końca łączniki przewodów spawania w szybkozłączkach, (jeżeli występują), aby zapewnić prawidłowy styk elektryczny; w przeciwnym przypadku nastąpi przegrzanie łączników z odpowiednim szybkim zużyciem i utratą skuteczności.
- Używać najkrótsze możliwe przewody spawalnicze.
- Nie używać metalowych konstrukcji, które nie są częścią poddawanej obróbce przedmiotu, w zastępstwie przewodu powrotnego prądu spawania; może to być niebezpieczne i powodować uzyskiwanie niedostatecznych wyników podczas spawania.

#### 5.3.2 PODŁĄCZENIA OBWODU SPAWANIA W TRYBIE MIG-MAG

##### 5.3.2.1 Podłączenie do butli gazowej, (jeżeli używana)

- Butla gazowa, która może być umieszczona na płycie wózka: max. 30 kg.
- Dokręć reduktor ciśnienia (\*) do zaworu butli z gazem, wkładając specjalną redukcję dostarczoną w akcesoriach, w przypadku zastosowania gazu Argon lub mieszanki Argon/ $\text{CO}_2$ .
- Podłącz przewód rurowy doprowadzający gaz do reduktora i dokręć zacisk.
- Przed otwarciem zaworu butli należy poluzować nakrętkę regulującą reduktor ciśnienia.

(\*) To wyposażenie należy dokupić osobno, jeżeli nie zostało dostarczone razem z urządzeniem.

##### 5.3.2.2 Podłączenie przewodu powrotnego prądu spawania

Podłącz przewód do spawanego przedmiotu lub do metalowego stołu, na którym został umieszczony, najbliżej, jak tylko jest to możliwe do spawanego złącza.

##### 5.3.2.3 Uchwyt spawalniczy (Rys. B)

Włożyć uchwyt spawalniczy (B-8) do odpowiedniego złącza (B-2), dokręcając ręcznie do końca nakrętkę blokującą. Przygotować do pierwszego wprowadzenia drutu, wymontować dyszę i rurkę kontaktową, aby ułatwić wysuwanie. Podłączyć zewnętrzne przewody chłodzące do odpowiednich złączy zwracając uwagę na wskazane niżej zalecenia:



 : DOPŁYW CIECZY (Zimna – złączka niebieska)



 : POWRÓT CIECZY (Gorąca – złączka czerwona)

##### 5.3.2.4 Spool gun (tylko wersja z pojedynczym uchwytem spawalniczym) (Rys. B)

Włożyć uchwyt spawalniczy spool gun (B-6) do odpowiedniego złącza (B-2), dokręcając ręcznie do końca nakrętkę blokującą. Następnie włożyć złącze przewodu sterującego do odpowiedniego gniazda (B-5). Spawarka automatycznie rozpoznaje uchwyt spawalniczy spool gun.

### 5.3.3 POŁĄCZENIA OBWODU SPAWANIA W TRYBIE TIG

#### 5.3.3.1 Podłączenie do butli gazowej

- Dokręć reduktor ciśnienia do zaworu butli gazowej, wkładając - jeżeli to konieczne - specjalną redukcję znajdującą się na wyposażeniu urządzenia.
- Podłącz przewód rurowy doprowadzający gaz do reduktora i dokręć zacisk znajdujący się w wyposażeniu urządzenia.
- Przed otwarciem zaworu butli należy poluzować nakrętkę regulującą reduktor ciśnienia.
- Otwórz butlę i wyreguluj ilość gazu (l/min.) zgodnie z orientacyjnymi danymi

użytkowymi - patrz tabela (TAB. 6); ewentualne dostosowania wypływu gazu mogą być wykonywane również podczas spawania, z pomocą nakrętki reduktora ciśnienia. Sprawdź szczelność przewodów rurowych i złączek.



**UWAGA! Po zakończeniu pracy zamknij zawsze zawór butli gazowej.**

### 5.3.3.2 Podłączenie przewodu powrotnego prądu spawania

- Podłącz przewód do spawanego przedmiotu lub do metalowego stołu, na którym został umieszczony, najbliżej, jak tylko jest to możliwe do spawanego złącza. Ten przewód musi być podłączony do zacisku oznaczonego symbolem (+) (Rys. B-7).

### 5.3.3.3 Uchwyt spawalniczy

- Włóż przewód doprowadzający prąd do specjalnego szybkiego zacisku (-) (Rys. B-8). Podłącz przewód gazowy uchwyty spawalniczego do butli.

### 5.3.4 POŁĄCZENIA OBWODU SPAWANIA W TRYBIE MMA

Prawie wszystkie elektrody otulone należy podłączyć do bieguna dodatniego (+) prądniczy; za wyjątkiem elektrod z powłoką kwaśną, które należy podłączyć do bieguna ujemnego (-).

### 5.3.4.1 Podłączenie przewodu spawalniczego uchwyty elektrodowego

Na terminalu znajduje się specjalny zacisk, który umożliwia dokręcenie nieosłoniętej części elektrody. Ten przewód musi być podłączony do zacisku oznaczonego symbolem (+) (Rys. B-7).

### 5.3.4.2 Podłączenie przewodu powrotnego prądu spawania

- Podłącz przewód do spawanego przedmiotu lub do metalowego stołu, na którym został umieszczony, najbliżej, jak tylko jest to możliwe do spawanego złącza. Ten przewód musi być podłączony do zacisku oznaczonego symbolem (-) (Rys. B-8).

### 5.4 ZAKŁADANIE SZPULI Z DRUTEM (Rys. G, G1, G2)



**UWAGA! PRZED ROZPOCZĘCIEM CZYNNOŚCI WPROWADZANIA DRUTU NALEŻY UPEWNIĆ SIĘ, ŻE SPAWARKA JEST WYŁĄCZONA I ODŁĄCZONA OD SIECI ZASILANIA.**

**SPRAWDZIĆ CZY ROLKI PROWADNIKA DRUTU, OSŁONA PROWADNIKA DRUTU I RURKA KONTAKTOWA UCHWYTU SPAWALNICZEGO ODPOWIADAJĄ ŚREDNICY I WŁAŚCIWOŚCIOM DRUTU, KTÓRY ZAMIERZA SIĘ ZASTOSOWAĆ ORAZ CZY SĄ PRAWIDŁOWO ZAMONTOWANE. PODCZAS FAZ WKŁADANIA DRUTU NIE NALEŻY NOSIĆ REKAWIC OCHRONNYCH.**

- Otworzyć drzwiczki podajnika drutu.
- Wykręcić nakrętkę blokującą szpulę.
- Złożyć szpulę z drutem na podajnik; upewnić się, że kołek prowadzący podajnika jest prawidłowo umieszczony w odpowiednim otworze (1a).
- Dokręcić nakrętkę blokującą szpulę, wkładając tam, gdzie to konieczne odpowiednie elementy odległościowe (1a).
- Zwolnić przeciwrólkę/i dociskową/e i odsunąć ją/je od dolnej/yh rolki/ek (2a);
- Sprawdzić czy rolka/i prowadnika jest/są odpowiednia/e dla zastosowanego drutu (2b).
- Zwolnić koniec drutu, odcinając zniekształconą końcówkę jednym cięciem, nie powodującym zadziorów; obrócić szpulę w kierunku przeciwnym do ruchu wskazówek zegara i wprowadzić koniec drutu do prowadnika wejściowego, wsuwając na 50-100mm do prowadnika łączącego z uchwytem spawalniczym (2c).
- Ponownie włożyć przeciwrólkę/i i wyregulować ciśnienie na wartość pośrednią, sprawdzić czy drut jest prawidłowo włożony do rowka znajdującego się w dolnej/yh rolce/kach (3).
- Wyjąć dyszę i rurkę kontaktową (4a).
- Włożyć wtyczkę spawarki do gniazda zasilania, włączyć spawarkę, wcisnąć przycisk na uchwycie spawalniczym lub przycisk posuwania drutu (Rys. C-2) i odczekać, aż koniec drutu zostanie przeprowadzony przez całą osłonę prowadnika i wysunięty na 10-15 cm z przedniej części uchwyty spawalniczego, następnie zwolnić przycisk.



**UWAGA! Podczas wykonywania tych czynności drut znajduje się pod napięciem elektrycznym i podlega działaniu siły mechanicznej; może więc powodować - w przypadku niestosowania odpowiednich środków ostrożności - zagrożenie wstrząsu elektrycznego, zranienia i zajarzenie luków elektrycznych:**

- Nie kierować wlotu uchwyty spawalniczego na części ciała.
- Nie zbliżać uchwyty spawalniczego do butli.
- Ponownie zamontować rurkę kontaktową i dyszę (4b).
- Sprawdzić czy drut przesuwają się w prawidłowy sposób; wykalibrować ciśnienie rolek oraz hamowanie podajnika (1b) na najniższe możliwe wartości, sprawdzić czy drut nie ślizga się w rowku oraz czy zwoje drutu nie poluzowują się przy wyłączaniu podajnika w wyniku nadmiernej inercji szpuli.
- Odciać koniec drutu wystający z dyszy na długość 10-15 mm.
- Zamknąć drzwiczki podajnika drutu.

### 5.5 WYMIANA OSŁONY PROWADNIKA DRUTU W UCHWYTCIE SPAWALNICZYM (RYS. H)

Przed przystąpieniem do wymiany osłony, rozłóż przewód uchwyty spawalniczego, unikać powstawania zagięć.

#### 5.5.1 Spiralna osłona dla drutów stalowych

- 1- Wykręcić dyszę i rurkę kontaktową głowki uchwyty spawalniczego.
- 2- Wykręcić nakrętkę blokującą osłonę centralnego złącza i wyjąć wcześniej używaną osłonę.
- 3- Włożyć nową osłonę do rurki przewodu-uchwyty spawalniczego i lekko docisnąć, aż do wysunięcia z części czolowej uchwyty spawalniczego.
- 4- Dokręcić ręcznie nakrętkę blokującą osłonę.
- 5- Odciać wystający fragment osłony lekko naciskając; ponownie wyjąć z przewodu uchwyty spawalniczego.
- 6- Uciąć osłonę pod skosem i ponownie włożyć do rurki przewodu-uchwyty spawalniczego.
- 7- Ponownie dokręcić nakrętkę, zaciskając przy użyciu specjalnego klucza.
- 8- Ponownie zamontować rurkę kontaktową i dyszę.

#### 5.5.2 Osłona z materiału syntetycznego dla drutów aluminiowych

Wykonać czynności 1, 2, 3, jak zalecano w przypadku osłony stalowej (nie uwzględniać czynności 4, 5, 6, 7, 8).

- 9- Ponownie dokręcić rurkę kontaktową przeznaczoną dla aluminium, sprawdzić czy

styka się z osłoną.

- 10- Złożyć na przeciwrólkę końcówkę osłony (strona przyłącza uchwyty spawalniczego) mosiężną złączkę gwintową, pierścień OR i lekko naciskając dokręcić nakrętkę blokującą osłonę. Nadmiar osłony zostanie następnie odcięty na wymiar (patrz (13)). Wyjąć rurkę kapilarną przeznaczoną dla osłon stalowych z przyłącza uchwyty spawalniczego prowadnika drutu.
- 11- NIE JEST PRZEWIDZIANA RURKA KAPILARNA dla osłon aluminiowych o średnicy 1.6-2.4 mm (kolor złoty); osłona zostanie następnie włożona do przyłącza uchwyty spawalniczego bez zastosowania rurki.  
Odciać rurkę kapilarną przeznaczoną dla osłon aluminiowych o średnicy 1-1.2 mm (kolor czerwony) na wymiar nieprzekraczający około 2 mm, w stosunku do wymiaru rurki stalowej i założyć ją na wolny koniec osłony.
- 12- Włożyć i zablokować uchwyty spawalniczy do przyłącza prowadnika drutu, zaznaczyć osłonę w odległości 1-2 mm od rolek i wyjąć uchwyty spawalniczy.
- 13- Odciać osłonę na przewidziany wymiar, bez zniekształcenia otworu wlotowego.  
Włożyć uchwyty spawalniczy do przyłącza prowadnika drutu i zamontować dyszę gazową.

### 5.6 ZAKŁADANIE SZPULI Z DRUTEM NA UCHWYT SPOOL GUN (tylko wersja z pojedynczym uchwytem spawalniczym) (Rys. I)



**UWAGA! PRZED ROZPOCZĘCIEM CZYNNOŚCI WPROWADZANIA DRUTU NALEŻY UPEWNIĆ SIĘ, ŻE SPAWARKA JEST WYŁĄCZONA I ODŁĄCZONA OD SIECI ZASILANIA. LUB ŻE UCHWYT SPOOL GUN JEST ODŁĄCZONY OD SPAWARKI.**

**SPRAWDZIĆ CZY ROLKI PROWADZĄCE DRUT, OSŁONA PROWADNIKA DRUTU I RURKA KONTAKTOWA UCHWYTU SPOOL GUN ODPOWIADAJĄ ŚREDNICY I WŁAŚCIWOŚCIOM DRUTU, KTÓRY ZAMIERZA SIĘ ZASTOSOWAĆ ORAZ CZY SĄ PRAWIDŁOWO ZAMONTOWANE. PODCZAS FAZ WKŁADANIA DRUTU NIE NALEŻY NOSIĆ REKAWIC OCHRONNYCH.**

- Zdjąć pokrywę wykręcając specjalną śrubę (1).
- Złożyć szpulę z drutem na podajnik.
- Zwolnić przeciwrólkę dociskową i odsunąć ją od dolnej rolki (2).
- Zwolnić koniec drutu, odcinając zniekształconą końcówkę jednym cięciem, nie powodującym zadziorów; obrócić szpulę w kierunku przeciwnym do ruchu wskazówek zegara i wprowadzić koniec drutu do prowadnika wejściowego, wsuwając na 50-100 mm wewnątrz prowadnika łączącego z lanca (2).
- Ponownie włożyć przeciwrólkę i wyregulować jej ciśnienie na wartość pośrednią, sprawdzić czy drut jest prawidłowo włożony do rowka znajdującego się w dolnej rolce (3).
- Lekko zablokować podajnik wykorzystując w tym celu specjalną śrubę regulacyjną.
- Po podłączeniu uchwyty SPOOL GUN włożyć wtyczkę spawarki do gniazda zasilania, włączyć spawarkę i nacisnąć na przycisk na uchwycie spawalniczym spool gun; odczekać, aż koniec drutu, przesuwany przez całą osłonę prowadnika drutu nie będzie wystawał na około 100-150 mm z przodu uchwyty spawalniczego, następnie zwolnić przycisk.

### 6. SPAWANIE METODĄ MIG-MAG: OPIS PROCESU

#### 6.1 SHORT ARC (KRÓTKI ŁUK)

Topienie drutu i oderwanie kropli następuje w wyniku zwarć powstających od końca drutu znajdującego się w jezioru spawalniczym (do 200 razy na sekundę). Długość wolnego wylotu drutu (stick-out) znajduje się zwykle w zakresie od 5 do 12 mm.

#### Stale węglowe i niskostopowe

- Średnica drutów przeznaczonych do użytku: 0.6-0.8-0.9-1.0 mm (1.2 mm tylko dla wersji 270A)  
- Gaz przeznaczony do użytku: CO<sub>2</sub> lub mieszanki Ar/CO<sub>2</sub>

#### Stale nierzdzewne

- Średnica drutów przeznaczonych do użytku: 0.8-0.9-1.0 mm (1.2 mm tylko dla wersji 270A)  
- Gaz przeznaczony do użytku: mieszanki Ar/O<sub>2</sub> lub Ar/CO<sub>2</sub> (1-2%)

#### Aluminium i CuSi/CuAl

- Średnica drutów przeznaczonych do użytku: 0.8-1.0 mm (1.2 mm tylko dla wersji 270A)  
- Gaz przeznaczony do użytku: Ar

#### GAZ OSŁONOWY

Przepływ gazu osłonowego musi wynosić 8-14 l/min.

#### 6.2 TRYB TRANSMISJI AB PULSE (ŁUK PULSUJĄCY)

Jest transmisją „kontrolowaną” usytuowaną w strefie funkcji „spray-arc” (modyfikowany spray-arc), wykazuje więc korzyści wynikające z prędkości topienia i braku rozprysków, rozszerzając się na znacznie niższe wartości prądu, takie, które zaspokajają również wiele typowych zastosowań „short-arc”.

Każdemu impulsowi prądu odpowiada oderwanie pojedynczej kropli drutu elektrodowego; zjawisko to następuje z częstotliwością proporcjonalną do prędkości podawania drutu, ze zmianą związaną z rodzajem i średnicą drutu (typowe wartości częstotliwości: 20-300 Hz).

#### Aluminium:

- Średnica drutów przeznaczonych do użytku: 0.8-1.0 mm (1,2 mm tylko wersja 270A i 3 uchwyty spawalnicze)  
- Zakres prądu spawania: 30÷200A  
- Zakres napięcia spawania: 16-27V  
- Gaz przeznaczony do użytku: Ar 99.9%

#### CuSi/CuAl:

- Średnica drutów przeznaczonych do użytku: 0.8 mm (1.0 mm tylko dla wersji 270A)  
- Zakres prądu spawania: 40÷200A  
- Zakres napięcia spawania: 17-25V  
- Gaz przeznaczony do użytku: Ar 99.9%

#### Stal nierzdzewna (tylko wersja 270A i 3 uchwyty spawalnicze):

- Średnica drutów przeznaczonych do użytku: 0.8-1.0 mm  
- Zakres prądu spawania: 40÷250A  
- Zakres napięcia spawania: 15-25V  
- Gaz przeznaczony do użytku: mieszanki Ar/O<sub>2</sub> lub Ar/CO<sub>2</sub> 1-2%

W typowych zastosowaniach rurka kontaktowa powinna znajdować się wewnątrz dyszy na 5-10 mm, tym dalej im wyższe jest napięcie łuku; dowolna długość drutu (stick-out) będzie zwykle zawarta w granicach od 10 do 12 mm.

**Zastosowanie:** spawanie w “pozycji” grubości średnio-niskich oraz materiałach termicznie wrażliwych, szczególnie zalecane do spawania lekkich stopów (aluminium i jego stopy), jak również grubości nieprzekraczających 3 mm.

## GAZ OSŁONOWY

Przepływ gazu osłonowego musi wynosić 12-20 l/min.

### 6.3 TRYB TRANSMISJI Z ZIMNYM ŁUKIEM (ROOT MIG)







ROOT MIG jest szczególnym rodzajem spawania MIG Short Arc, opracowanym w celu utrzymania temperatury jeziorka spawalniczego niższej od Short Arc. Dzięki bardzo niskiemu obciążeniu cieplnemu możliwe jest odkładanie materiału spawalniczego przy zniekształcaniu jedynie minimalnej części powierzchni detalu poddawanego obróbce. Metoda ROOT MIG jest więc idealna przy wypełnianiu szpar i pęknięć w trybie ręcznym. Ponadto, w odróżnieniu od spawania metodą TIG, czynność wypełniania nie wymaga zastosowania materiału dodatkowego i jest łatwiejsza i szybsza do wykonania. Programy ROOT MIG przeznaczone są do obróbki stali węglowych i niskostopowych.

## 7. TRYB FUNKCJONOWANIA MIG-MAG

### 7.1 Funkcjonowanie w trybie ręcznym

Ustawienie trybu ręcznego (Rys. L-1)

Użytkownik może spersonalizować wskazane niżej parametry spawania (Rys. L-2):

-  : napięcie spawania;
-  : prędkość podawania drutu;
-  : opóźnienie wypływu gazu/Post-gas. Umożliwia dostosowanie czasu trwania wypływu gazu osłonowego po zakończeniu spawania.
-  : Reakcja elektroniczna. Wyższa wartość powoduje, że jeziorko spawalnicze jest cieplejsze;
-  : Korekta palenia drutu po zakończeniu spawania/Burn-back. Umożliwia regulację czasu trwania palenia drutu po zakończeniu spawania;
-  : Miękki start/Soft start. Umożliwia dostosowanie prędkości drutu po rozpoczęciu spawania, w celu zoptymalizowania zajarzenia łuku.

W górnej części wyświetlacza są wyświetlane rzeczywiste wielkości spawania (prędkość drutu, prąd i napięcie spawania).

### 7.1.1 Ustawianie parametrów w przypadku używania uchwytu typu spool gun (tylko wersja z pojedynczym uchwytem spawalniczym)









W ręcznym trybie spawania prędkość podawania drutu oraz napięcie spawania są regulowane oddzielnie. Pokrętko znajdujące się na uchwycie spool gun (Rys. I-5) reguluje prędkość drutu, natomiast napięcie spawania jest regulowane na wyświetlaczu.

### 7.2 Funkcjonowanie w trybie synergicznym.

Ustawienie trybu synergicznego (Rys. L-3).

Naciskając przez co najmniej 3 sekundy na pokrętko C-5, uzyskuje się dostęp do menu ustawiania parametrów, takich jak materiał, średnica drutu, typ gazu. (Rys. L-4). Spawarka ustawia się automatycznie na warunki optymalnego funkcjonowania, ustalone przez różne, wcześniej wczytane krzywe synergiczne. Aby rozpocząć spawanie Użytkownik musi tylko ustawić grubość materiału.

Użytkownik może ponadto spersonalizować wskazane niżej parametry spawania (Rys. L-5):

-  : Korekta łuku w stosunku do ustawionego wstępnie napięcia.
-  : prędkość podawania drutu.
-  : grubość materiału.
-  : Prąd spawania.
-  : Korekta reakcji elektronicznej w stosunku do wartości ustawionej wstępnie.
-  : Korekta palenia drutu po zakończeniu spawania. Umożliwia skorygowanie czasu trwania palenia drutu po zakończeniu spawania, w stosunku do czasu ustawionego wstępnie.
-  : opóźnienie wypływu gazu/Post-gas. Umożliwia dostosowanie czasu trwania wypływu gazu osłonowego po zakończeniu spawania.
-  : Rampa opadania prądu spawania (SLOPE DOWN). Umożliwia stopniowe zredukowanie prądu po zwolnieniu przycisku uchwytu spawalniczego.

Uwaga: parametry prądu spawania, prędkość podawania drutu, grubość materiału są związane ze sobą, zgodnie z krzywą synergiczną.

W górnej części wyświetlacza są wyświetlane rzeczywiste wielkości spawania (prędkość drutu, prąd i napięcie spawania).

### 7.2.1 Tryb ATC (Advanced Thermal Control)



Aktywuje się automatycznie w przypadku, kiedy ustawiona grubość jest mniejsza lub równa długości 1,5 mm.

Opis: specyficzna, błyskawiczna kontrola łuku spawalniczego oraz bardzo szybka korekta parametrów powodują zminimalizowanie wartości szczytowych prądu, charakterystycznych dla trybu transmisji łuku Short Arc na korzyść zredukowanego obciążenia termicznego spawanego detalu. Jej wynikiem jest mniejsze zniekształcenie materiału, a także płynna i precyzyjna transmisja materiału dodatkowego oraz łatwość modelowania wykonywanego ściegu spawalniczego.

Korzyści:

- spawanie cienkich grubości z dużą łatwością;
- mniejsze zniekształcenie materiału;
- stabilny łuk, również przy niskich wartościach prądu;
- szybkie i precyzyjne spawanie punktowe;
- ułatwione łączenie blach oddalonych od siebie.

### 7.2.2 Używanie uchwytu typu spool gun (tylko wersja z pojedynczym uchwytem spawalniczym)

Każdy tryb ustawiania (materiał, średnica drutu, typ gazu) przebiega w opisany wyżej sposób.



Pokrętko znajdujące się na uchwycie spawalniczym typu spool gun (Rys. I-5) reguluje prędkość podawania drutu (i jednocześnie prąd spawania oraz grubość). Użytkownik musi tylko skorygować napięcie łuku na wyświetlaczu, (jeśli to konieczne).

### 7.3 Funkcjonowanie w trybie AB Pulse

Ustawienie trybu pulsującego (Rys. L-6).

Naciskając przez co najmniej 3 sekundy na pokrętko C-5, uzyskuje się dostęp do menu ustawiania parametrów, takich jak materiał, średnica drutu, typ gazu. (Rys. L-4). Spawarka ustawia się automatycznie na optymalne warunki funkcjonowania, ustalone przez różne, wcześniej wczytane krzywe synergiczne. Aby rozpocząć spawanie Użytkownik musi tylko ustawić grubość materiału.

W odróżnieniu od trybu synergicznego, są do dyspozycji dodatkowe dwa parametry:







-  : Prąd początkowy.
-  : Czas trwania prądu początkowego. Ustawiając wartość parametru na zero następuje zdezaktywowanie prądu początkowego.

### 7.4 Funkcjonowanie w trybie AB PoP (PULSE on PULSE)

Ustawienie trybu pulsującego (Rys. L-7).

Tryb spawania PoP umożliwia spawanie prądem pulsującym przy użyciu 2 poziomów prądu ( $I_2$  i  $I_1$ ), czas trwania to odpowiednio  $T_2$  i  $T_1$ .

W porównaniu do trybu PULSE są do dyspozycji następujące zmienne:

-  : Wtórny prąd spawania;
-  : Korekta łuku wtórnego w stosunku do ustawionego wstępnie napięcia;
-  : Wtórna prędkość podawania drutu;
-  : Grubość materiału dodatkowego;
-  : Czas trwania prądu  $I_2$  ;
-  : Czas trwania prądu  $I_1$  .

### 7.5 Funkcjonowanie w trybie ROOT MIG

Ustawienie trybu ROOT MIG (Rys. L-8).

Parametry dostępne są takie same, jak w trybie synergicznym (patrz 7.2).

### 7.6 Ustawianie uchwytu spawalniczego T1, T2, T3 (tylko wersja z 3 uchwytami spawalniczymi)

Ustawianie używania uchwytu spawalniczego T1, T2, T3 może przebiegać na dwa sposoby:

- naciskając przez co najmniej jedną sekundę na przycisk na uchwycie spawalniczym, który zamierza się wykorzystać, dopóki nie zostanie wybrana odpowiednia dioda;
- wybierając uchwyt przy użyciu menu USTAWIENIA (patrz rozdz. 13.5).

**Uwaga:** Jednoczesne naciśnięcie dwóch przycisków (Rys. C-2 i Rys. C-3) powoduje wyświetlenie ustawienia 3 uchwytów spawalniczych.

Aby zapewnić uzyskanie optymalnego spawania, zaleca się stosować prawidłową kombinację uchwytu spawalniczego, podajnika i materiału. Patrz tabela 3 (TAB. 3).

## 8. STEROWANIE PRZYCISKIEM UCHWYTU SPAWALNICZEGO

**8.1 Ustawianie trybu sterowania przyciskiem uchwytu spawalniczego (Rys. L-9)**  
Aby uzyskać dostęp do menu regulacji parametrów, wcisnąć pokrętko (Rys. B-5) przez co najmniej 3 sekundy.

### 8.2 Tryb sterowania przyciskiem uchwytu spawalniczego

Jest możliwe ustawienie 4 różnych trybów sterowania przyciskiem uchwytu spawalniczego:

#### Tryb 2T



Spawanie rozpoczyna się od wciśnięcia przycisku uchwytu spawalniczego i kończy się po jego zwolnieniu.

#### Tryb 4T



Spawanie rozpoczyna się od wciśnięcia i zwolnienia przycisku uchwytu spawalniczego i kończy dopiero po jego ponownym wciśnięciu i zwolnieniu. Ten tryb jest użyteczny w przypadku długotrwałego spawania.

#### Tryb 4T Bi-Level



Spawanie rozpoczyna się po wciśnięciu i zwolnieniu przycisku uchwytu spawalniczego. Przy każdym wciśnięciu/zwolnieniu następuje przełączenie z prądu ( $I_2$  symbol) na prąd ( $I_1$  symbol) i odwrotnie. Zakończenie następuje tylko w przypadku, kiedy przycisk uchwytu spawalniczego będzie pozostał wciśnięty przez ustawiony wstępnie czas.

### Tryb spawania punktowego



Umożliwia wykonanie spawania punktowego w trybie MIG/MAG ze sterowaniem czasu trwania spawania

### 9. SPAWANIE Z UŻYCIEM G.R.A. (tylko dla wersji 270A).

Spawarka automatycznie rozpoznaje obecność G.R.A. Na wyświetlaczu wyświetli się symbol . Po pierwszym naciśnięciu przycisku uchwytu spawalniczego włączy

się zespół G.R.A. Jest możliwe wyłączenie funkcjonowania G.R.A. przestrzegając instrukcji zamieszczonych w rozdz. 12. W tym przypadku na wyświetlaczu wyświetli



## 10. SPAWANIE METODĄ MMA: OPIS PROCESU

### 10.1 POJĘCIA PODSTAWOWE

- Należy odwołać się do zaleceń producenta zamieszczonych na opakowaniu używanych elektrod, które wskazują prawidłową biegunowość elektrody oraz odpowiedni prąd optymalny.
- Prąd spawania należy regulować w zależności od średnicy zastosowanej elektrody oraz od rodzaju złącza, które zamierza się wykonać; orientacyjnie wartości prądu używane dla różnych średnic elektrod są następujące:

Ø Elektrody (mm)	Prąd spawania (A)	
	Min.	Max.
1.6	30	50
2.0	40	80
2.5	60	110
3.2	90	140
4.0	120	180
5.0	170	250
6.0	230	270

- Proszę zauważyć, że przy jednakowych wartościach średnicy elektrody, wyższe wartości prądu będą używane do spawania pionowego, podczas gdy do spawania pionowego lub pułapowego należy używać prądów o niższych wartościach.
- Właściwości mechaniczne spawanego złącza są wyznaczane, oprócz natężenia wybranego prądu, również przez inne parametry spawania, takie jak: długość łuku, prędkość i pozycję spawania, średnica i jakość elektrod (elektrody należy przechowywać w miejscu zabezpieczonym przed wilgocią, w odpowiednich opakowaniach lub pojemnikach zabezpieczających).

#### UWAGA:

**W zależności od marki, typu i grubości powłoki zastosowanych elektrod, mogą wystąpić niestabilności łuku, które są powodowane przez skład elektrody.**

### 10.2 PROCES

- OŚLANIAJĄC TWARZ maską spawalniczą pocierać końcem elektrody o spawany przedmiot, wykonując ruch, jak podczas zapalania zapalki; jest to najbardziej prawidłowy sposób zajarzenia łuku.
- **UWAGA: NIE UDERZAĆ elektrodą o przedmiot, grozi to uszkodzeniem powłoki i utrudnia zajarzenie łuku.**
- Bezpośrednio po zajarzeniu łuku należy utrzymywać elektrodę w odpowiedniej odległości od przedmiotu, równej średnicy zastosowanej elektrody i utrzymywać tę odległość możliwie jak najbardziej stałą podczas całego procesu spawania; należy pamiętać o tym, że nachylenie elektrody w kierunku posuwu powinno wynosić około 20-30 stopni.
- Po zakończeniu ściegu spawalniczego przesunąć końcówkę elektrody lekko do tyłu względem kierunku posuwu i umieścić ją nad kraterem, umożliwiając w ten sposób jego wypełnienie, następnie szybko podnieść elektrodę nad jeziorko spawalnicze, żeby zgasić łuk (Wygląd ściegu spawalniczego - RYS. M).

### 10.3 Ustawienie trybu MMA (Rys. L-10)

Użytkownik może spersonalizować wskazane niżej parametry spawania (Rys. L-11):

- **I<sub>2</sub>** : Prąd spawania mierzony w Amperach.

#### HOT

- **START** : Reprezentuje przetężenie początkowe "HOT START", na wyświetlaczu wskazywany jest procentowy wzrost prądu spawania w stosunku do ustawionej wartości. Ta regulacja ułatwia rozpoczęcie spawania.

#### ARC

- **FORCE** : Reprezentuje przetężenie dynamiczne "ARC-FORCE", na wyświetlaczu wskazywany jest procentowy wzrost prądu spawania w stosunku do wartości ustawionej wstępnie. Ta regulacja poprawia płynność spawania, zapobiega przyklejaniu się elektrody do spawanego przedmiotu oraz umożliwia zastosowanie różnych rodzajów elektrod.

#### VRD

- : ON/OFF; umożliwia aktywację lub dezaktywację urządzenia redukującego napięcie wyjściowe bez obciążenia (regulacja ON lub OFF). Aktywna funkcja VRD zwiększa bezpieczeństwo operatora w przypadku, kiedy spawarka jest włączona, ale nie jest gotowa do spawania.

Z lewej strony ekranu są wyświetlane rzeczywiste wielkości spawania (prąd, napięcie spawania i średnica zalecanej elektrody).

## 11. SPAWANIE METODĄ TIG DC: OPIS PROCESU

### 11.1 POJĘCIA PODSTAWOWE

Spawanie metodą TIG DC jest zalecane dla wszystkich nisko- i wysoko-stopowych stali węglowych oraz dla metali ciężkich, takich jak: miedź, nikiel, tytan i ich stopy (RYS. N). Podczas spawania metodą TIG DC, z elektrodą ustawioną na biegunie (-) jest zwykle używana elektroda z 2% zawartością ceru (pasek koloru szarego). Niezbędne jest osłonek naostroszone elektrody wolframowej z zastosowaniem ściernicy, patrz RYS. O; należy zadbać o to, aby końcówka była idealnie współśrodkowa w celu uniknięcia odchylenia łuku. Ważne jest, aby szlifowanie zostało wykonane w kierunku wzdłużnym elektrody. Czynnność tę należy powtarzać okresowo, w zależności od zastosowania i zużycia elektrody lub też, jeżeli została ona przypadkowo skażona, utleniona lub zastosowana nieprawidłowo. Aby prawidłowo wykonać spawanie, należy stosować elektrody o dokładnie takiej samej średnicy i tej samej wartości prądu, patrz tabela (TAB. 6). Elektroda wystaje zwykle z dyszy ceramicznej na 2-3 mm i może wystawać do 8 mm, w przypadku spawania kątowego.

Spawanie następuje poprzez stopienie brzegów złącza. W przypadku spawania cienkich grubości odpowiednio przygotowanych (do ok. 1 mm) nie jest konieczne zastosowanie materiału dodatkowego (RYS. P).

W przypadku większych grubości należy zastosować pałeczki do spawania, o tym samym składzie, co materiał podstawowy i o odpowiedniej średnicy, po odpowiednim przygotowaniu brzegów (RYS. Q).

Aby spawanie zostało wykonane prawidłowo, zaleca się dokładnie wyczyścić spawane przedmioty i usunąć z nich tlenek, olej, smary, rozpuszczalniki, itp.

### 11.2 PROCES (ZAJARZENIE ŁUKU)

- Wyregulować pokrętłem B-5 prąd spawania do żądanej wartości; Dostosować prąd podczas spawania do rzeczywistego wymaganego obciążenia termicznego.
- Sprawdzić prawidłowy wypływ gazu.
- Zajarzenie łuku elektrycznego następuje w wyniku zetknięcia i odsunięcia elektrody

wolframowej od spawanego przedmiotu. Ta metoda zajarzenia łuku powoduje mniej zakłóceń elektro-magnetycznych, redukuje do minimum wtrącenia wolframu oraz zużycie elektrody.

- Przyłożyć końcówkę elektrody do spawanego przedmiotu wywierając lekki nacisk.
- Natychmiast podnieść elektrodę na wysokość 2-3 mm, uzyskując w ten sposób zajarzenie łuku.
- Spawarka dostarcza początkowo zredukowaną ilość prądu. Po kilku minutach będzie dostarczany ustawiony prąd spawania.
- Aby przerwać spawanie szybko podnieść elektrodę nad spawany przedmiot.

### 11.3 WYŚWIETLACZ TFT W TRYBIE TIG (Rys. L-12)

Z lewej strony wyświetlacza są wyświetlane rzeczywiste wielkości spawania (prąd i napięcie spawania).

### 12. SYGNALIZACJE ALARMU (TAB. 7)

Reset następuje automatycznie po usunięciu przyczyny alarmu. Komunikaty alarmu, które mogą wyświetlić się na wyświetlaczu:

OPIS
Alarm zabezpieczenia termicznego
Alarm zbyt wysokiego/zbyt niskiego napięcia
Alarm napięcia pomocniczego
Alarm przetężenia podczas spawania
Alarm sygnalizujący zwarcie w uchwycie spawalniczym
Alarm anomalii podajnika
Alarm off-line
Alarm line-error
Alarm zespołu chłodzenia

Po wyłączeniu spawarki może pozostawać wyświetlony przez kilka sekund napis Alarm zbyt wysokiego/zbyt niskiego napięcia.

### 13. MENU USTAWIEŃ (Rys. L-13)

#### 13.1 MENU MODE (Rys. L-14)

Umożliwia wybór w trybie MIG-MAG spośród wyświetlania:

- : wszystkie parametry są wyświetlane w sposób opisany wyżej.
- : Rys. L-17. W tym trybie wyświetlany jest spawany detal oraz kształt ściegu spawalniczego. Naciśnięcie na przycisk C-6 powoduje zaświecenie się wszystkich pozostałych parametrów.

W trybie "EASY" nie jest możliwe spawanie metodą MIG MANUAL i PoP.

#### 13.2 MENU SET UP (Rys. L-15)

Umożliwia ustawienie następujących wartości:

- : język.
- : godzina i data.
- : urządzenia do pomiaru w systemie metrycznym lub anglosaskim.

#### 13.2.1 ZABLOKOWANIE FUNKCJI

Po wybraniu ikony setup należy nacisnąć jednocześnie przyciski posuwu drutu (C-2) i usuwania gazu (C-3), następnie należy zatwierdzić naciskając pokrętło wielofunkcyjne (C-5). Na wyświetlonej stronie znajduje się ikona , która, jeśli

wybrana, umożliwia ustawienie 3 różnych poziomów zablokowania funkcji:

- 1 : brak zabezpieczenia; jest możliwa nawigacja, ustawianie i modyfikowanie wszystkich parametrów spawania.
- 2 : zabezpieczenie pośrednie; jest możliwe modyfikowanie tylko podstawowych parametrów spawania.
- 3 : maksymalne zabezpieczenie; nie jest możliwe modyfikowanie żadnego parametru.

#### 13.3 MENU SERVICE (Rys. L-16)

Umożliwia uzyskanie informacji o stanie spawarki.

##### 13.3.1 MENU INFO

- LIFE : dni (DDDD), godziny (HH), minuty (mm) funkcjonowania spawarki.
- : dni (DDDD), godziny (HH), minuty (mm) pracy spawarki.
- ALARM : lista alarmów.

##### 13.3.2 MENU FIRMWARE'U

- UPDATE : umożliwia aktualizację programu spawarki przy użyciu nośnika USB.
- RESET : umożliwia ponowne ustawienie spawarki na ustawienia początkowe.
- RELEASE : wersje zainstalowanego programu.

##### 13.3.3 MENU REPORT

Umożliwia generowanie raportu i jego zachowanie na nośniku USB. W raporcie znajdują się różne informacje dotyczące stanu spawarki (zainstalowane programy, godziny eksploatacji/pracy, alarmy, ustawiony proces spawania itd.).

##### 13.3.4 KALIBRACJA

Po wybraniu ikony service , należy nacisnąć jednocześnie przyciski posuwu drutu (C-2) i usuwania gazu (C-3), następnie zatwierdzić naciskając pokrętło wielofunkcyjne (C-5). Na wyświetlonej stronie znajduje się ikona , która, jeśli



wybrana, umożliwia skalibrowanie spawarki w sposób gwarantujący jej zgodność z wymogami normy EN50504.

#### 13.4 MENU AQUA

Umożliwia włączenie / wyłączenie funkcjonowania G.R.A.







### 13.5 Menu ustawiania uchwytu spawalniczego T1, T2, T3 (tylko wersja z 3 uchwytami spawalniczymi)

Po wybraniu ikony  wyświetli się strona, na której przedstawione są ikony 3 uchwytów (Tab. 3):

-  : Uchwyt spawalniczy T1
-  : Uchwyt spawalniczy T2
-  : Uchwyt spawalniczy T3

### 13.6 MENU JOBS (Rys. L-18)

Umożliwia:

-  : zachowywanie obróbki w pamięci wewnętrznej spawarki.
-  : załadowanie obróbki wcześniej zachowanej.
-  : skasowanie obróbki wcześniej zachowanej.
-  : importowanie obróbek z nośnika USB.
-  : eksportowanie obróbek na nośnik USB.
-  : umożliwia zapisywanie parametrów spawania na nośniku USB.

## 14. KONSERWACJA



**UWAGA! PRZED WYKONANIEM OPERACJI KONSERWACYJNYCH NALEŻY UPEWNIĆ SIĘ, ŻE SPAWARKA JEST WYŁĄCZONA I ODŁĄCZYĆ ZASILANIE.**

### 14.1 RUTYNOWA KONSERWACJA OPERACJE RUTYNOWEJ KONSERWACJI MOGĄ BYĆ WYKONYWANE PRZEZ OPERATORA.

#### 14.1.1 KONSERWACJA UCHWYTU SPAWALNICZEGO

- Unikać opierania uchwytu spawalniczego i przewodu na gorących przedmiotach; może to powodować stopienie się materiałów izolacyjnych, czyniąc je tym samym bardzo szybko nieużytecznymi.
- Okresowo sprawdzać szczelność przewodów rurowych i złączy gazowych.
- Dokładnie połączyć zacisk zakleszczający elektrodę i trzpień uchwytu z elektrodą o odpowiedniej średnicy, aby unikać przegrzewania się, nieprawidłowego rozpraszania gazu i związanego z tym nieprawidłowego funkcjonowania.
- Przed każdym użyciem należy sprawdzić stan zużycia i prawidłowy montaż części końcowych uchwytu spawalniczego: dysza, elektrody, zacisk kleszczowy elektrody, dyfuzor gazu.

#### 14.1.2 Podajnik drutu

- Często sprawdzać stan zużycia rolek przewodnicy drutu, okresowo usuwać pył metaliczny osadzający się w strefie przewodnicy (rolki i podajnik wejściowy i wyjściowy).

#### 14.2 NADZWYCZAJNA KONSERWACJA

**OPERACJE NADZWYCZAJNEJ KONSERWACJI MUSZĄ BYĆ WYKONYWANE WYŁĄCZNIE PRZEZ PERSONEL DOSWIADCZONY LUB WYKWALIFIKOWANY W ZAKRESIE ELEKTRYCZNO-MECHANICZNYM, ZGODNIE Z NORMĄ TECHNICZNĄ IEC/EN 60974-4.**



**UWAGA! PRZED WYJĘCIEM PANELI SPAWARKI I DOSTANIEM SIĘ DO JEJ WNETRZA NALEŻY UPEWNIĆ SIĘ, ŻE SPAWARKA ZOSTAŁA WYŁĄCZONA I ODŁĄCZYĆ ZASILANIE.**

Ewentualne kontrole pod napięciem, wykonywane wewnątrz spawarki mogą grozić poważnym szokiem elektrycznym, powodowanym przez bezpośredni kontakt z częściami znajdującymi się pod napięciem lub/i mogą one powodować uszkodzenia wynikające z bezpośredniego kontaktu z częściami znajdującymi w ruchu.

- Okresowo, z częstotliwością zależną od używania urządzenia i stopnia zakurzenia otoczenia, należy sprawdzać wnętrze spawarki i usuwać kurz osadzający się na transformatorze, za pomocą suchego strumienia sprężonego powietrza (maks 10 bar).
- Unikać kierowania strumienia sprężonego powietrza na karty elektroniczne; można je ewentualnie oczyścić bardzo miękką szczoteczką lub odpowiednimi rozpuszczalnikami.
- Przy okazji należy sprawdzić, czy podłączenia elektryczne są odpowiednio zaciśnięte, a na okablowaniach nie występują ślady uszkodzeń izolacji.
- Po zakończeniu wyżej opisanych operacji należy ponownie zamontować panele spawarki, dokręcając do końca śruby zaciskowe.
- Bezwzględnie unikać wykonywania operacji spawania podczas gdy spawarka jest otwarta.
- Po przeprowadzeniu konserwacji lub naprawy przywróć do pierwotnego stanu połączenia i okablowania, dbając o to, aby nie stykały się one z częściami znajdującymi się w ruchu lub częściami, które mogą osiągać wysoką temperaturę. Zepnij wszystkie przewody zgodnie z początkowym ułożeniem, zadбай o to, aby prawidłowo oddzielić połączenia uzwojenia pierwotnego wysokiego napięcia od połączeń uzwojenia wtórnego niskiego napięcia.  
Wykorzystaj do ponownego dokręcenia elementów konstrukcyjnych pojazdu wszystkie wcześniej zastosowane podkładki i śruby.

### 15. WYSZUKIWANIE USTEREK (TAB. 7)

W PRZYPADKU WADL IWEGO FUNKCJONOWANIA URZĄDZENIA, PRZED WYKONANIEM NAPRAWY LUB ODDANIEM URZĄDZENIA DO SERWISU POGOTOWIA TECHNICZNEGO NALEŻY SPRAWDZIĆ, CZY:

- Podczas gdy wyłącznik główny znajduje się w pozycji "ON" zapali się odpowiednia lampka; w przeciwnym przypadku usterka znajduje się zwykle na linii zasilania (przewody, wtyczka lub/i gniazdo wtyczkowe, bezpieczniki, itp.).
- Nie występuje alarm sygnalizujący zadziałanie zabezpieczenia termicznego przed zbyt wysokim lub zbyt niskim napięciem lub zwarcie.
- Sprawdzić czy przestrzegany jest znamionowy czas pracy; w przypadku zadziałania zabezpieczenia termostatycznego należy odczekać na naturalne schłodzenie urządzenia, sprawdzić funkcjonowanie wentylatora.
- Skontrolować napięcie linii: jeżeli ustawiona wartość jest zbyt wysoka lub zbyt niska

spawarka nie zostanie odblokowana.

- Skontrolować, czy na wyjściu spawarki nie nastąpiło zwarcie: usunąć usterkę.
- Obwód spawania jest podłączony prawidłowo, a szczególnie czy zacisk przewodu masowego jest rzeczywiście podłączony do przedmiotu i nie zawiera materiałów izolacyjnych (np. farby).
- Stosowany jest odpowiedni gaz osłonowy i w odpowiedniej ilości.

## صفحة

174	2.7 التشغيل بالطريقة المتأزلة
174	1.2.7 طريقة ATC (المراقبة الحرارية المتقدمة)
174	2.2.7 استخدام مسدس شعلة اللحام بالبكرة (فقط بإصدار الشعلة المفردة)
174	3.7 التشغيل في وضع AB Pulse
174	4.7 التشغيل في وضع PoP AB "نبضة على نبضة"
175	5.7 التشغيل في وضع جذر القوس المعدني بغاز الخامل
175	6.7 ضبط الشعلة T1، T2، T3 (فقط بإصدار 3 شعلات)
175	8. التحكم في زر الشعلة
175	1.8 ضبط وضع التحكم في زر الشعلة (الشكل L-9)
175	2.8 وضع التحكم في زر الشعلة
175	9. اللحام بمجموعة التبريد بالماء (فقط بإصدار 270 أمبير)
175	10. اللحام بالقوس المعدني اليدوي: وصف العملية
175	1.10 المبادئ العامة
175	2.10 العملية
175	3.10 ضبط وضع القوس المعدني اليدوي (الشكل L-10)
175	11. اللحام بغاز التنجستن الخامل تيار مستمر: وصف العملية
175	1.11 المبادئ العامة
175	2.11 العملية (الاندلاع بالرفع)
175	3.11 شاشة بشرائح الترانزيستور الرقيقة في وضع اللحام بغاز التنجستن الخامل (الشكل L-12)
175	12. إشارات الإنذار (ج 7)
175	13. قائمة الإعدادات (الشكل L-13)
175	1.13 قائمة الأوضاع (الشكل L-14)
175	1.2.13 تثبيت الوظائف
176	3.13 قائمة الخدمة (الشكل L-16)
176	1.3.13 قائمة المعلومات
176	2.3.13 قائمة البرامج الثابتة
176	3.3.13 قائمة التقارير
176	4.3.13 المعايرة
176	4.13 قائمة الماء
176	5.13 قائمة ضبط الشعلة T1، T2، T3 (فقط بإصدار 3 شعلات)
176	6.13 قائمة الوظائف (الشكل L-18)
176	14. الصيانة
176	1.14 الصيانة الدورية
176	1.1.14 الشعلة
176	2.1.14 مزود الطاقة للسلك
176	2.14 الصيانة الاستثنائية
176	15. بحث الأعطال (ج 7)

## صفحة

171	1. أمان عام بالنسبة للحام بالقوس الكهربي
172	2. مقدمة ووصف عام
172	1.2 المواصفات الأساسية
172	2.2 إكسسوارات أصلية
172	3.2 إكسسوارات حسب الطلب
172	3. بيانات فنية
172	1.3 لوحة البيانات
172	2.3 بيانات فنية أخرى
172	4. وصف آلة اللحام
172	1.4 أجهزة التحكم والضبط والتوصيل
172	1.1.4 آلة اللحام (النمط B)
172	2.1.4 لوحة التحكم في آلة اللحام (النمط C)
172	5. التثبيت
173	1.5 موقع آلة اللحام
173	2.5 التوصيل بالشبكة
173	1.2.5 القابس ومآخذ الطاقة
173	3.5 توصيل دائرة اللحام
173	1.3.5 توصيلات
173	2.3.5 توصيلات دائرة اللحام في وضع اللحام بالقوس المعدني بغاز الخامل - اللحام المعدني بغاز النشط
173	1.2.3.5 التوصيل بأسطوانة الغاز (إذا كانت مستخدمة)
173	2.2.3.5 توصيل كابل عودة تيار اللحام
173	3.2.3.5 الشعلة (النمط B)
173	4.2.3.5 مسدس شعلة اللحام بالبكرة (في إصدار الشعلة المفردة فقط) (شكل B)
173	3.3.5 توصيلات دائرة اللحام في وضع اللحام بغاز التنجستن الخامل
173	1.3.3.5 التوصيل بأسطوانة الغاز
173	2.3.3.5 توصيل كابل راجع تيار اللحام
173	3.3.3.5 الشعلة
173	4.3.5 توصيلات دائرة اللحام في وضع القوس المعدني اليدوي
173	1.4.3.5 توصيل كابل آلة اللحام بالكماشة حاملة الإكترود
173	2.4.3.5 توصيل كابل راجع تيار اللحام
173	4.5 شحن بكرة السلك (النمط G و G1 و G2)
173	5.5 استبدال جراب مجرى السلك في الشعلة (النمط H)
173	1.5.5 جراب على شكل لولب لأسلاك الصلب
173	2.5.5 جراب من مادة مصنعة لكابلات الألومنيوم
174	6.5 شحن بكرة السلك على مسدس اللحام بالبكرة (فقط في إصدار الشعلة المفردة) (النمط I)
174	6. لحام بالقوس المعدني بغاز الخامل - اللحام المعدني بغاز النشط: وصف العملية
174	1.6 القوس القصير
174	2.6 طريقة نقل AB PULSE (القوس الناخب)
174	3.6 طريقة النقل إلى القوس البارد (جذر القوس المعدني بغاز الخامل)
174	7. طريقة تشغيل اللحام بالقوس المعدني بغاز الخامل - اللحام المعدني بغاز النشط
174	1.7 التشغيل بالطريقة اليدوية
174	1.1.7 ضبط المعايير مع استخدام مسدس اللحام بالبكرة (فقط في إصدار الشعلة المفردة)

القوس؛ ينبغي توسيع نطاق الحماية للأشخاص الآخرين في محيط القوس عن طريق شاشات غير عاكسة أو ستائر.  
- الضوضاء: يصبح إلزامي استخدام معدات الوقاية الشخصية المناسبة (ج 1)، إذا تم التحقق من أن مستوى التعرض اليومي (LEPd) مساوي أو أكبر من 85dB(A) بسبب عمليات اللحام المكثفة.



- يتسبب مرور تيار اللحام في خلق مجالات كهرومغناطيسية (EMF) تقع على مقربة من دائرة اللحام. يمكن أن تؤثر المجالات الكهرومغناطيسية على بعض الأجهزة الطبية (على سبيل المثال جهاز تنظيم ضربات القلب، أجهزة التنفس والأعضاء المعدنية البديلة الخ.).  
يجب اتخاذ الإجراءات الوقائية المناسبة تجاه حاملي هذه الأجهزة. على سبيل المثال، منع الوصول إلى المنطقة استخدام الجهاز.  
تلي آلة اللحام هذه المعايير الفنية لمنتج يستخدم حصرياً في البيئات الصناعية لأغراض مهنية. من غير المؤكد الامتثال للقيود الأساسية المتعلقة بالتعرض البشري للمجالات الكهرومغناطيسية في المنزل.

يجب على العامل اتباع الإجراءات التالية بطريقة تقلل من التعرض للمجال الكهرومغناطيسي:  
- التثبيت معاً لأقرب ما يمكن كابلي اللحام.  
- الحفاظ على الرأس والجذع من الجسم بعيداً قدر الإمكان عن دائرة اللحام.  
- لا تلمس أبداً كابلات اللحام حول الجسم.  
- لا تقرب أبداً باللحام والجسم من منتصف دائرة اللحام. الإبقاء على الكبلين على نفس الجانب من الجسم.  
- فمر بتوصيل الكابل العائد لآلة اللحام الخاص بالتيار الكهربي مع القطعة المراد شغلها أقرب ما يكون من الوصلة الجارية تنفيذها.  
- لا تقرب باللحام بالقرب من، خلال الجلوس أو الاتكاء على آلة اللحام (الحد الأدنى للمسافة: 50 سم).  
- لا تترك أشياء مغناطيسية في محيط دائرة اللحام.  
- الحد الأدنى من المسافة = 20 سم (الشكل R).



أجهزة من النوع A:

تقي آلة اللحام هذه متطلبات المعايير الفنية لمنتج يستخدم حصرياً في الأغراض الصناعية والمهنية. ليس مضمونا الامتثال مع التوافق الكهرومغناطيسي في البيئات السكنية وفي تلك التي ترتبط مباشرة بشبكة الجهد المنخفض التي تمد بالطاقة مبانٍ للاستخدام المنزلي.



احتياطات ثانوية

عمليات اللحام:  
- في بيئة يزيد بها خطر حدوث صدمة كهربائية؛  
- في الأماكن الضيقة؛  
- في وجود مواد قابلة للاشتعال أو الانفجار؛  
ينبغي أولاً تقييمها من قبل "مسؤول خبير" ويكون ذلك دائماً مع وجود أشخاص آخرين مدرين للعمل في حالات الطوارئ.  
يجب اتباع الوسائل الفنية للحماية المشار إليها في 7.10؛ A.8؛ A.10 من التشريعات "9-60974 EN: أجهزة لحام

آلة لحام بالسلك المستمر للحام بالقوس المعدني بغاز الخامل - القوس المعدني بغاز النشط و FLUX المخصصة للاستخدام الاحترافي والصناعي.  
ملحوظة: في النص التالي يستخدم مصطلح "آلة اللحام".

1. أمان عام بالنسبة للحام بالقوس الكهربي  
يجب أن يكون العامل مدرك بشكل كافٍ لاستخدام آلة اللحام بشكل آمن وعلى علم بالمخاطر ذات الصلة بعمليات اللحام بالقوس بالإضافة إلى مقاييس الوقاية ذات الصلة فضلاً عن الإجراءات التي تتخذ في حالة الطوارئ.  
يرجع الرجوع أيضاً إلى التشريعات "9-60974 EN: أجهزة لحام بالقوس، الجزء 9: التركيب والاستخدام".



- تجنب الاتصال المباشر مع دائرة اللحام؛ قد يكون الجهد الفارغ الناتج عن المولد خطر في بعض الحالات؛  
يجب أن تتخذ وصلات كابلات اللحام وعمليات التحقق والاصلاح عندما تكون أداة اللحام مطفأة وغير متصلة بشبكة التغذية بالطاقة.  
- يتم إطفاء آلة اللحام وفصلها عن شبكة التغذية بالطاقة قبل استبدال الأجزاء المتآكلة من الشعلة.  
- القيام بالتوصيلات الكهربائية وفقاً لقوانين وتشريعات الصحة والسلامة.  
يجب توصيل آلة اللحام حصرياً بنظام تغذية بالطاقة ذو موصل محايد متصل بالأرض.  
- التأكد من أن مأخذ الطاقة متصل بشكل صحيح بالخط الأرضي الواقي.  
لا تستخدم آلة اللحام في بيئات رطبة أو مبللة أو تحت المطر.  
لا تستخدم كابلات ذات عوازل متآكلة أو وصلات رخيصة.



- لا تقرب باللحام على حاويات، خزانات أو أنابيب احتوت من قبل أو تحتوي على مواد قابلة للاشتعال سواء كانت سائلة أو غازية.  
- تجنب العمل على خامات تم تنظيفها بالمذيبات المتكورة أو بالقرب من تلك المواد.  
- لا تقرب باللحام على حاويات تحت ضغط.  
- يجب إقصاء جميع المواد القابلة للاشتعال (على سبيل المثال الخشب والورق والمنشف، الخ) من منطقة العمل.  
تأكد من وجود تبادل مناسب للهواء أو بواسطة وسائل تعمل على شفط الأدخنة الناتجة عن اللحام بالقرب من القوس؛ من الضروري وجود نهج منتظم لتقييم حد التعرض للأدخنة وفقاً لمكوناتها ودرجة تركيزها ومدته التعرض في حد ذاته.  
- الإبقاء على الاستطوانة بعيداً عن مصادر الحرارة، بما في ذلك الإشعاع الشمسي (في حال استخدامها).



- اعتماد العزل الكهربائي المناسب على القطب، القطعة التي يتم شغلها وأي أجزاء معدنية على الأرض تقع في مكان قريب (يمكن الوصول إليها).  
ويتحقق ذلك عادة عن طريق ارتداء القفازات والأحذية والقفازات والملابس المقدمه لهذا الغرض وعن طريق استخدام لوحات أو سجاد للعزل.  
- حماية عينيك دائماً بواسطة المرشحات المناسبة التي تباع للتشريعات UNI EN 169 أو UNI EN 379 التي تركز على الأقفعة أو الخوذات المصنعة وفقاً للتشريعات UNI EN 175.  
استخدام الملابس الواقية المناسبة ضد الحريق (المطابقة للتشريعات UNI EN 11611) وقفازات اللحام (المطابقة للتشريعات UNI EN 12477) مع تجنب تعريض الجلد للأشعة فوق البنفسجية والأشعة تحت الحمراء التي ينتجها

بالقوس. الجزء 9: التركيب والاستخدام".

- يجب حظر القيام باللحام إذا كان العامل يحمل آلة اللحام أو جهاز التغذية بالاسلاك (على سبيل المثال بواسطة سلاسل الرفع).
- يجب أن يحظر القيام باللحام حين يكون العامل مرفوع عن الأرض، إلا في حالة استخدام منصات الحماية.
- الجهد بين حامل الأقطاب الكهربائية أو الشعلة: مع العمل بكثُر من آلة لحام على قطعة واحدة أو على عدة أجزاء متمثلة كهربائياً يمكن توليد كمية خطيرة من الجهد فارغ الحمل بين حاملي أقطاب مختلفين أو شعلتين، وصولاً إلى قيمة يمكن أن تبلغ ضعف الحد المسموح به.
- من الضروري أن يقوم مسنق ذو خبرة بقياس للادوات حتى يتمكن من تحديد ما إذا كان هناك خطراً وإمكانية اتخاذ التدابير الوقائية المناسبة كما هو مبين في 7.9 من التشريع "9 60974 EN: أجهزة لحام بالقوس. الجزء 9: التركيب والاستخدام".
- استخدام آلة اللحام يجب أن يقتصر على مشغل واحد.
- يجب أن يفصل المشغل عن آلة اللحام الكابل المزود بالكماشة الحاملة للقطب بمجرد الانتهاء من اللحام بالقوس المعدني اليدوي.
- المساحة المحيطة بالآلة اللحام يجب أن تُمنع عن الأشخاص الآخرين. كما أنها لا يجب أن تترك بدون رقابة.
- شعلات اللحام الغير مستخدمة يجب إعادة وضعها في المكان الخاص بها.



المخاطر المتبقية

- الانقلاب: يتم وضع آلة اللحام على سطح أفقي ذو قدرة مناسبة للوزن؛ في حالة خلاف ذلك (على سبيل المثال الارضية المائلة، الغير متماسكة، الخ.) يوجد خطر الانقلاب؛
- سوء الاستخدام: يشكل استخدام آلة اللحام خطراً عند القيام بأي عمل خلافاً لما خصصت من أجله (على سبيل المثال إذابة أنابيب شبكة المياه).
- سوء الاستخدام: من الخطر استخدام آلة اللحام من جانب أكثر من مشغل في نفس الوقت.
- تحريك آلة اللحام: يجب وضع الاسطوانة بموضع آمن من خلال وسائل ملائمة لتفادي الوقوع العارض (إذا كانت مستخدمة).
- يحظر استخدام المقبض كوسيلة لتعليق آلة اللحام.



إن وسائل الحماية والاجزاء المتحركة من غلاف آلة اللحام وجهاز التغذية بالاسلاك يجب أن تكون بموضعها قبل توصيل آلة اللحام بشبكة التغذية بالطاقة.



إنتبه! إن أي تدخل يدوي على الاجزاء المتحركة لجهاز التغذية بالاسلاك، على سبيل المثال:

- إستبدال الفائف و/أو مجرة الاسلاك؛
- إدخال السلك في الفائف؛
- تحميل ملف السلك؛
- تنظيف الفائف والتروس والمنطقة أسفلها؛
- تشحيم التروس.

يجب القيام بها عندما تكون الآلة اللحام مطفأة ومعزولة عن شبكة التغذية بالطاقة.

## 2. مقدمة ووصف عام

إن آلة اللحام هذه عبارة عن مصدر تيار اللحام بالقوس وقد صنعت خصيصاً من أجل اللحام MAG للفولاذ بالكربون أو ذات الروابط الضعيفة مثل غاز ثاني أكسيد الكربون أو أبيض خلاط الأرجون/ثاني أكسيد الكربون باستخدام أسلاك الالكترود الملبئة أو المتحركة (الاسطوانية).

وهي علاوة على ذلك مناسبة للحام بالقوس المعدني بالغاز الخامل للفولاذ المقاوم للصدأ بغاز الأرجون + 1-2% أكسجين، الألمونيوم CuAl8 و CuSi3 بغاز الأرجون باستخدام أسلاك الكترود ذات تحليل مناسب لقطعة المراد لحامها.

يُصح بها خاصةً للاستخدام في الأعمال المعدنية الخفيفة وورش السمكرة، لحام الصاج المجلفن وصاج الجهد العالي (المقسي)، الصلب المقاوم للصدأ والألمنيوم. يضمن التشغيل المتأخر الضبط السريع والسهل لمعايير اللحام مع ضمان دائر التحكم عالي في القوس وجودة اللحام.

آلة اللحام مجهزة لاستخدام مسدس شعلة اللحام بالبكرة، المستخدم في لحام الألمونيوم وأنواع الحديد عندما توجد مسافات طويلة بين المولد والقطعة المطلوب لحامها (فقط في إصدار الشعلة الوحيدة).

آلة اللحام مجهزة أيضاً للحام بغاز التنجستن الخامل بتيار مستمر (DC)، مع إشعال القوس باللمسة (طريقة LIFT ARC)، لجميع أنواع الحديد (الكربون والسائك منخفضة الروابط والسائك عالية الروابط) والمعادن الثقيلة (النحاس، النيكل، التيتانيوم وسبائكهم) بغاز الأرجون الواقى النقي بنسبة (99.9%) أو، لاستخدامات خاصة، بخليط الأرجون/الهيليوم. كما أنها مجهزة للحام بقطب القوس المعدني اليدوي بتيار مستمر (DC) بأقطاب مغلقة (روتيلة، حمضية أو أساسية).

## 1.2 المواصفات الأساسية

اللحام بالقوس المعدني بالغاز الخامل- بالقوس المعدني بالغاز النشط

- طريقة التشغيل:
- يدوي؛
- متناغم؛
- AB Pulse؛
- AB Pop؛
- جذر القوس المعدني بالغاز الخامل؛
- تظهر على الشاشة سرعة السلك والجهد وتيار اللحام.
- اختبار التشغيل 2 وقت، 4 أوقات، 4 أوقات بمستويين، Spot.
- التعريف الأوتوماتيكي لمسدس شعلة اللحام بالبكرة (فقط في إصدار الشعلة المفردة) PUSH PULL.
- التعرف الأوتوماتيكي لمجموعة التبريد بالماء. (فقط في الإصدار المزود بمجموعة التبريد بالماء).

## اللحام بغاز التنجستن الخامل

- إندلاع بالرفع.
- ظهور الجهد وتيار اللحام على الشاشة العاملة بشرائح الترانزستور الرقيقة.

## اللحام بالقوس المعدني اليدوي

- ضبط شوكة القوس وحرارة البداية.
- جهاز خفض جهد الإشعال.
- الحماية ضد الالتصاق.
- ظهور الجهد وتيار اللحام على الشاشة العاملة بشرائح الترانزستور الرقيقة.

## أيضاً

- ضبط لغات مختلفة.
- ضبط نظام القياس بالمتر أو النظام الإنجليزي.
- ضبط طريقة العرض (قياسية أو سهلة).
- إمكانية ضبط الآلة (الجهد، التيار، سرعة السلك).
- إمكانية الحفظ بالذاكرة والاستدعاء وإدخال وإخراج البرامج المخصصة.
- إمكانية تسجيل أعمال اللحام.

## أجهزة الحماية

- الحماية الحرارية.
- الحماية ضد الدوائر القصيرة العرضية الناتجة عن الملامسة بين الشعلة والكثلة.
- الحماية ضد التيارات الغير طبيعية (جهد التغذية المرتفع جداً أو المنخفض جداً).
- الحماية ضد الالتصاق (القوس المعدني اليدوي).
- الحماية من الضغط الغير كافي لدائرة تبريد الشعلة بالماء (فقط في الإصدار المزود بمجموعة التبريد بالماء).

## 2.2 إكسسوارات أصلية

- شعلة (فقط في إصدار الشعلة المفردة).
- 3 شعلات (في الإصدار المزود بـ 3 شعلات)،
- كابل الرجاء كامل بكماشة الأرضي.
- الدعامة الحاملة للشعلة.

## 3.2 إكسسوارات حسب الطلب

- محول اسطوانة غاز الأرجون.
- مسدس شعلة اللحام بالبكرة (فقط في إصدار الشعلة المفردة).
- القناع المعتم تلقائياً.
- طاقم اللحام بالقوس المعدني بالغاز الخامل- بالقوس المعدني بالغاز النشط.
- طاقم اللحام MMA.
- طاقم اللحام بغاز التنجستن الخامل "TIG".
- شعلة PUSH PULL.
- طقم بطاقة PUSH PULL.
- مجموعة التبريد بالماء. (فقط للإصدار 270 أمبير).

## 3. بيانات فنية

### 1.3 لوحة البيانات

وتتلخص البيانات الأساسية بشأن استخدام وآداء آلة اللحام على لوحة التصنيف وتحمل المعنى التالي:

#### الشكل A

- 1- تشريعات أوروبية كمرجعية بالنسبة إلى سلامة وبناء آلات اللحام بالقوس.
- 2- رمز للهيكل الداخلي لآلة اللحام.
- 3- رمز لعملية اللحام المتوقعة.
- 4- رمز 5: يشير إلى أن عمليات اللحام يمكن أن تتم في بيئة يزداد بها خطر حدوث صدمة كهربائية (مثال على ذلك القرب من كتل معدنية كبيرة).
- 5- رمز خط التغذية بالطاقة:
- 1 ~: جهد متذبذب ذو مرحلة واحدة؛
- 3 ~: جهد متذبذب ذو ثلاثة مراحل؛
- 6- درجة حماية المغطف.
- 7- البيانات المميزة لخط التغذية بالطاقة:
- $U_i$ : جهد متغير وتردد تزويد آلة اللحام بالطاقة (الحدود المسموح بها  $\pm 10\%$ ):
- $I_{max}$ : أقصى تيار يتحملة الخط.
- $I_{eff}$ : التيار الفعلي للتغذية بالطاقة.
- 8- أداء دائرة اللحام:
- $U_o$ : أعلى جهد على الفارغ (دائرة لحام مفتوحة).
- $U_i/U_o$ : تيار وجهد مقابل تمر تطبيعه يمكن أن توفرهما آلة اللحام أثناء اللحام.
- X: نسبة الوميض: تشير إلى الوقت الذي تستغرقه آلة اللحام لإصدار التيار المعادل (لعمود نفسه). يتم التعبير عنه بالنسبة المئوية % على أساس دورة قوامها 10 دقائق (على سبيل المثال  $60\% = 6$  دقائق عمل، أربعة دقائق توقف؛ وهكذا).

إذا تم تجاوز عوامل الاستخدام (على أساس 40 درجة مئوية في محيط البيئة)، سيتم بدء عمل الوقاية الحرارية (تظل آلة اللحام على أهبة الاستعداد حتى تعود درجة حرارتها إلى الحد المسموح به).

- A/V-A/V: يدل على مدى ضبط تيار آلة اللحام (الحد الأدنى - الحد الأقصى) مع الجهد المعادل للقوس.
- الرقم التسلسلي لتحديد آلة اللحام (أساسي للحصول على المساعدة الفنية وطلب قطع الغيار، البحث عن منشأ المنتج).
- 10- : قيمة الضمان مع التشغيل المتأخر اللازم لحماية الخط.
- 11- رموز تشير إلى تشريعات السلامة يتم شرح معانيها في الفصل 1 "السلامة العامة للحام بالقوس".
- ملحوظة: مثال اللوحة المعرض يدل على معنى الرموز والأرقام؛ يجب أن تسجل القيم الحقيقية الخاصة بالبيانات الفنية لآلة اللحام مباشرة على آلة اللحام نفسها.

## 2.3 بيانات فنية أخرى:

- آلة لحام: انظر الجدول 1 (ج 1)
- شعلة القوس المعدني بالغاز الخامل: انظر الجدول 2 (ج 2)
- شعلة غاز التنجستن الخامل: انظر الجدول 4 (ج 4)
- كماشة حاملة للاقطاب: انظر الجدول 5 (ج 5)
- وزن آلة اللحام معروض في الجدول 1 (ج 1).

## 4. وصف آلة اللحام

### 1.4 أجهزة التحكم والضبط والتوصيل.

#### 1.1.4 آلة اللحام (الشكل B)

على الجانب الأمامي:

- 1- لوحة التحكم (انظر الوصف)؛
- 2- وصلة الشعلة و مسدس شعلة اللحام بالبكرة (فقط للإصدار الشعلة المفردة)؛
- 3- موصل كابل التحكم في الشعلة PUSH PULL ومسدس اللحام بالبكرة (فقط للإصدار الشعلة المفردة)؛
- 4- قابس سريع موجب (+) لتوصيل كابل اللحام.
- 5- قابس سريع سالب (-) لتوصيل كابل اللحام.
- 6- كابل ونقطة توصيل الرجاء للكتلة؛
- 7- مسدس شعلة اللحام بالبكرة (اختياري)؛
- 8- كابل وشعلة اللحام؛
- 9- موصل راجع (أحمر) سائل التبريد (فقط في إصدار مجموعة التبريد بالماء)؛
- 10- موصل ضخ (أزرق) سائل التبريد (فقط في إصدار مجموعة التبريد بالماء)؛
- 11- سدادة خزائ سائل التبريد (فقط في إصدار مجموعة التبريد بالماء)؛

على الجانب الخلفي:

- 12- المفتاح العام تشغيل/إيقاف؛
- 13- كابل التغذية؛
- 14- موصل أنبوب غاز حماية الشعلة؛
- 15- صمام أمان حماية مجموعة التبريد بالماء. (فقط في إصدار مجموعة التبريد بالماء)؛
- 16- موصل أنبوب غاز حماية الشعلة T1؛
- 17- موصل أنبوب غاز حماية الشعلة T2؛
- 18- موصل أنبوب غاز حماية الشعلة T3؛

#### 2.1.4 لوحة التحكم في آلة اللحام (الشكل C)

- 1- شاشة بشرائح الترانزيستور الرقيقة.
- 2- مفتاح التقدم اليدوي للسلك. اسمح بتقدم السلك في جراب الشعلة دون الحاجة إلى العمل على مفتاح الشعلة؛ إنها ذات عمل مؤقت وسرعة التقدم ثابتة.
- 3- مفتاح التشغيل اليدوي لصمام الغاز. اسمح بتدفق الغاز (تفريغ المواسر، ضبط القدرة) دون الحاجة إلى العمل على مفتاح الشعلة؛ بمجرد الضغط على صمام الغاز يبقى نشطاً لمدة 10 ثوانٍ أو حتى لا يتم الضغط عليه مرة أخرى.





- 1 - تصحيح قوس اللحام التانوي بالنسبة للجهد المضبوط مسبقاً؛
- 8<sup>1</sup> - سرعة التغذية التانوية للسلك؛
- 1 - سمك المادة التانوية؛
- t<sub>2</sub> - مدة التيار ١؛
- t<sub>1</sub> - مدة التيار ١.

## 5.7 التشغيل في وضع جذر القوس المعدني بالغاز الخامل

ضبط التشغيل في وضع جذر القوس المعدني بالغاز الخامل (الشكل L-8). المعايير المتاحة تكون هي تلك الخاصة بالوضع المتأزر (انظر 2.7).

## 6.7 ضبط الشعلة T1، T2، T3 (فقط بإصدار 3 شعلات)

- ضبط استخدام الشعلة T1، T2، T3 يمكن أن يحدث بطريقتين:
  - بالضغط لمدة ثانية واحدة على الأقل على زر الشعلة الذي يتم استخدامه حتى اختيار الأيقونة المتوافقة؛
  - يمكن اختياره عن طريق قائمة الإعدادات (انظر الفصل 13.5).
- ملحوظة:** بالضغط بشكل متزامن على الزرين (الشكل C-2 والشكل C-3) يتم الحصول على عرض لضبط كل واحدة من 3 شعلات، من أجل الحصول على عمليات لحام مثالية يُصح باستخدام التأليف الصحيح بين الشعلة، السحب، المادة، انظر الجدول 3 (ج 3).

## 8. التحكم في زر الشعلة

### 1.8 ضبط وضع التحكم في زر الشعلة (الشكل L-9)

للدخول إلى قائمة ضبط المعايير اضغط على المقبض (الشكل B-5) لمدة 3 ثواني على الأقل.

### 2.8 وضع التحكم في زر الشعلة

من الممكن ضبط 4 أوضاع مختلفة من التحكم في زر الشعلة:

### وضع الوقتين "2T"



يبدأ اللحام مع الضغط على زر الشعلة وينتهي عندما يُترك الزر.

### وضع 4 أوقات "4T"



يبدأ اللحام بالضغط وترك زر الشعلة وينتهي فقط عندما يتم الضغط وترك زر الشعلة مرة أخرى. هذا الوضع مفيد لعمليات اللحام ذات المدة الطويلة.

### وضع 4 أوقات بمستويين "4T Bi-Level"



يبدأ اللحام بالضغط وترك زر الشعلة. عند كل مرة من الضغط/ترك يمر من التيار (رمز ١) إلى التيار (رمز ١). والعكس. ينتهي اللحام فقط عند الضغط على زر الشعلة لوقت قصير محدد مسبقاً.

### وضع نقاط اللحام



يسمح بتنفيذ نقاط اللحام بالقوس المعدني بالغاز الخامل/القوس المعدني بالغاز النشط مع التحكم في مدة اللحام.

### 9. اللحام بمجموعة التبريد بالماء (فقط بإصدار 270 أمبير).

تعرف آلة اللحام بطريقة أوتوماتيكية على وجود مجموعة التبريد بالماء يظهر على الشاشة الرمز **Aqua**. عند الضغط الأول لزر الشعلة يتم تشغيل مجموعة التبريد بالماء. من الممكن تعطيل وظيفة مجموعة التبريد بالماء بإتباع التعليمات الواردة في الفصل 12. في هذه الحالة يظهر على الشاشة الرمز **Aqua**.

## 10. اللحام بالقوس المعدني اليدوي: وصف العملية

### 1.10 المبادئ العامة

- من الضروري، الالتزام بإرشادات المصنع الواردة على عبوات الأقطاب المستخدمة والتي تشر إلى القطبية الصحيحة للقطب والتيار المثالي الخاص به.
- يجب ضبط التيار بناءً على قطر القطب المستخدم ونوع الوصلة المراد تنفيذها؛ على سبيل الاسترشاد فإن التيارات المستخدمة مع الأقطاب المختلفة للأقطاب هي:

محيط القطب (مم)	تيار اللحام (A)	
	الحد الأدنى	الحد الأقصى
1.6	30	50
2.0	40	80
2.5	60	110
3.2	90	140
4.0	120	180
5.0	170	250
6.0	230	270

نضع في اعتبارنا أنه مع تساوي قطر القطب سيتم استخدام قيم عالية من التيار لعمليات اللحام في شكل أفقي، في حين أن اللحام في شكل عمودي أو بأعلى الرأس يجب استخدام تيار منخفض.

تحدد الخصائص الميكانيكية للمفصل الملحوم، فضلاً عن شدة التيار المختار، من قبل قياسات اللحام الأخرى التي من بينها، طول القوس والموقف وسرعة التنفيذ والقطر ونوعية الأقطاب الكهربائية (للتخزين السليم يجب الحفاظ على الأقطاب في مكان جاف تحميها أغلفتها أو حاويتها الخاصة).

إنتبه:

بناءً على العلامة التجارية ونوع وسمك غلاف الأقطاب، يمكن حدوث عدم استقرار في القوس ناتج عن تركيب القطب نفسه.

### 12.10 العملية

يتم الإمساك بالفقاع أمام الوجه، فرك طرف القطب على قطعة الشغل عن طريق إجراء حركة كما لو كنت تشعل عود نقاب؛ هذا هو الأسلوب الأمثل لبدء القوس.

- إنتبه: لا تضرب بالقطب على القطعة؛ قد يتضرر طلاء القطب مما يجعل من الصعب بدء القوس.
- مع بدء القوس، حاول الحفاظ على مسافة من القطعة تعادل محيط القطب المستخدم والحفاظ على هذه المسافة ثابتة قدر الإمكان أثناء تنفيذ اللحام؛ تذكر أن ميل القطب في اتجاه التقدم يجب أن يكون حوالي 20-30 درجة.
- في نهاية شريط اللحام، يتم سحب طرف القطب قليلاً للخلف بالنسبة لاتجاه التقدم، فوق فوهة الشعلة لتنفيذ اللء، ثم أرفع سريعاً القطب من حمام الانصهار للحصول على إطفاء القوس (أشكال شريط اللحام - الشكل M).

### 3.10 ضبط وضع القوس المعدني اليدوي (الشكل L-10)

يستطيع المستخدم تخصيص معايير اللحام التالية (الشكل L-11):

## I2

- تيار اللحام المقاس بالأمبير.

## HOT START

- يمثل التيار الزائد الأولي (البداية الساخنة) مع الإشارة على الشاشة إلى زيادة النسبة المئوية بالمقارنة بقيمة تيار اللحام المختار. يحسن هذا الضبط من بدء التشغيل.

## ARC FORCE

- يمثل التيار الزائد الديناميكي "قوة القوس" مع الإشارة على الشاشة إلى زيادة النسبة المئوية بالمقارنة بقيمة تيار اللحام المختار. يحسن هذا الضبط من سيولة اللحام، يُجنب التصاق القطب بالقطعة ويسمح باستخدام أنواع مختلفة من الأقطاب.

## VDR

- تشغيل/إيقاف؛ يسمح بتنشيط أو تعطيل جهاز تخفيض الجهد الخارج على الفارغ (ضبط تشغيل أو إيقاف). عند تنشيط جهاز تخفيض جهد الإشعال تزيد سلامة المشغل عند إشعال آلة اللحام ولكن ليس في حالة اللحام. في الجزء الأسفل من الشاشة يتم عرض الأرقام الفعلية للحام (التيار وجهد اللحام وقطر القطب المنصوح به).

### 1.1 اللحام بغاز التنجستن الخامل تيار مستمر: وصف العملية

#### 1.1.1 المبادئ العامة

اللحام بغاز التنجستن الخامل تيار مستمر يكون مناسباً لأنواع الصلب الكاربون من السبائك منخفضة الروابط والسبائك العالية والمعادن الثقيلة مثل النحاس والتيتانيوم وسياكمهر (الشكل N). بالنسبة للحام بواسطة غاز التنجستن الخامل بالتيار المستمر مع قطب (-) بشكل عام يتم استخدام قطب به 2% من السيريوم (شريحة ذات لون رمادي). من الضروري توجيه محورياً قطب التنجستن على القرص، مع الاهتمام بأن تكون النقطة مسلوثة بشكل مثالي من أجل تجنب انحرافات القوس. ينبغي القيام بالتجليخ باتجاه طول القطب. يتم تكرار هذا الإجراء بشكل دوري على أساس استهلاك القطب أو عند تلوثه بالخطأ أو أكسدته أو توظيفه بشكل غير صحيح. من الضروري للحصول على لحام جيد استخدام القطر المناسب للقطب بالتيار المناسب، انظر الجدول (ج 6). يبلغ البرزوغ العادي للقطب من فتحة السيراميك 3-2 مم ويمكن أن يبلغ 8 مم لتنفيذ اللحام في الركن.

يتم اللحام بانصهار رفرقات الوصلة. بالنسبة للسمك الرفيع المعد بشكل مناسب (حتى 1 مم) لا تبرز مادة حشو (الشكل P). بالنسبة للسمك الرفيع تبرز شرائح من نفس تركيب المادة الأساسية ويقطر مناسب، مع الإعداد المناسب للحواف (الشكل Q). للحصول على لحام جيد وناجح من الضروري أن تكون القطع نظيفة وخالية من الأكسدة والزيوت والدهون والمذيبات أُلخ.

### 2.11 العملية (الاندلاع بالرفع)

- اضبط تيار اللحام على القيمة المرغوب بها بواسطة المقبض B-5؛ فم تعدل التيار أثناء اللحام على الإمداد الفعلي الحراري اللازم.
- تحقق من التدفق الصحيح للغاز.
- إشعال القوس الكهربائي يحدث بملامسة وإعادة قطب التنجستن عن القطعة اللازم لحامها. تتسبب طريقة الاندلاع هذه في إزجاج أقل من حيث الإشعاع الكهري كما يحد إلى أقل درجة من شمول التنجستن واستهلاك القطب.
- ضع مقدمة القطب على القطعة مع ضغط خفيف.
- أرفع فوراً القطب 3-2 مم للحصول هكذا على اندلاع القوس.
- تصدر آلة اللحام مبدئياً تياراً منخفض. بعد بضعة لحظات، يتم توريد تيار اللحام المعد.
- لوقف اللحام يتم رفع القطب سريعاً عن القطعة.

### 3.11 شاشة شرائح الترانزيسور الرقيقة في وضع اللحام بغاز التنجستن الخامل (الشكل L-12)

في الجزء الأسفل من الشاشة يتم عرض الأرقام الفعلية للحام (التيار وجهد اللحام).

### 12. إشارات الإنذار (ج 7)

الاستعادة أوتوماتيكية عند انتهاء سبب الإنذار.

رسائل الإنذار التي يمكن أن تظهر على الشاشة:

الوصف
إنذار الحماية الحرارية
إنذار ارتفاع/انخفاض الجهد
إنذار الجهد المساعد
إنذار التيار الزائد في اللحام
إنذار الدائرة القصيرة على الشعلة
إنذار عطل السحب
إنذار عدم الربط
إنذار خطأ بالخط
إنذار مجموعة التبريد

عند إطفاء آلة اللحام يمكن أن يحدث، لبضعة ثوان، إشارة إلى زيادة/انخفاض الجهد.

### 1.13 قائمة الإعدادات (الشكل L-13)

#### 1.1.3 قائمة الأوضاع (الشكل L-14)

تسمح باختيار وضع اللحام بالقوس المعدني بالغاز الخامل- بالقوس المعدني بالغاز النشط بين عمليات العرض:

- جميع المعايير يتم عرضها على النحو الموصوف أعلاه. **EXPERT**
- الشكل L-17. في هذا الوضع يتم تقدير القطعة المطلوب لحامها وتشكل شريط اللحام. بالضغط على الزر C-6 يتم الإشعاع لجميع المعايير الأخرى. **EASY**
- في الوضع "سهل" "EASY" لا يمكن اللحام بالقوس المعدني بالغاز الخامل اليدوي أو نبضة على نبضة.

قائمة الضبط (شكل L-15)

تسمح بضبط:

اللغة. **1**

الساعة والتاريخ. **1**

وحدات قياس مترية أو إنجليزية. **mm - inch**

### 1.2.13 تثبيت الوظائف

بمجرد اختيار أيقونة الضبط **SETUP** يتم الضغط في نفس الوقت على أزرار تقدم السلك (C-2) وتفرغ الغاز (C-3) ولاحقاً يتم التأكيد بالضغط على المقبض متعدد الوظائف (C-5). الشاشة التي تظهر تحتوي على الأيقونة **1** التي إن تم اختيارها تسمح بضبط 3 مستويات مختلفة من تثبيت الوظائف:

1 - لحماية؛ من الممكن الدخول وضبط وتعديل جميع معايير اللحام.

2 : حماية متوسطة؛ من الممكن تعديل فقط معايير اللحام الأساسية.

3 : حماية قصوى؛ لا يمكن تعديل أي معيار.

### 1.3.13 قائمة الخدمة (الشكل 16-L)

تسمح بالحصول على معلومات بشأن حالة آلة اللحام.

#### 1.3.13 قائمة المعلومات

1 LIFE : أيام (DDDD)، ساعات (HH)، دقائق (mm) تشغيل آلة اللحام.

2 : أيام (DDDD)، ساعات (HH)، دقائق (mm) عمل آلة اللحام.

ALARM : بيان الإنذارات.

#### 2.3.13 قائمة البرامج الثابتة

UPDATE : تسمح بتحديث برمجيات آلة اللحام بواسطة مفتاح يو إس بي.

RESET : تسمح بإعادة ضبط آلة اللحام على الحالات الأولية.

RELEASE : إطلاق البرمجيات المثبتة.

#### 3.3.13 قائمة التقارير

تسمح بإنتاج تقرير وحفظه على مفتاح يو إس بي. في داخل التقرير يتم ذكر معلومات متنوعة متعلقة بحالة آلة اللحام (برامجيات مثبتة، ساعات عمل/عمل الآلة، الإنذارات، عملية اللحام المضبوطة الخ).

#### 4.3.13 المعايرة

بمجرد اختيار أيقونة الخدمة SERVICE، يتم الضغط في نفس الوقت على أزرار تقدم السلك (C-2) وتفرغ الغاز (C-3) ولاحقاً يتم التأكد بالضغط على المقيض متعدد الوظائف (C-5). الشاشة التي تظهر تحتوي على الأيقونة CALIBRATION التي إن تم

اختيارها تسمح بمعايرة آلة اللحام بطريقة تجعل مطابقة المواصفة EN50504.

#### 4.3.13 قائمة الماء

تسمح بتنشيط AQUA / تعطيل AQUA تشغيل مجموعة التبريد بالماء.

#### 5.13 قائمة ضبط الشعلة T1، T2، T3 (فقط بإصدار 3 شعلات)

بمجرد اختيار الأيقونة تظهر شاشة يتم بها تمثيل أيقونات 3 شعلات (ج 3):

T1 : شعلة T1

T2 : شعلة T2

T3 : شعلة T3

#### 6.13 قائمة الوظائف (الشكل 18-L)

تسمح بـ

SAVE : حفظ عمل في الذاكرة الداخلية لآلة اللحام.

LOAD : تحميل عمل محفوظ مسبقاً.

DELETE : إلغاء عمل محفوظ مسبقاً.

IMPORT : إدخال أعمال من مفتاح يو إس بي.

EXPORT : إخراج أعمال من مفتاح يو إس بي.

REC : يسمح بتسجيل معايير لحام على مفتاح يو إس بي.

#### 14. الصيانة



تنبيه! قبل القيام بعمليات الصيانة، تأكد من آلة اللحام معطلة ومفصوله عن شبكة الإمداد بالطاقة.

#### 1.14 الصيانة الدورية

يمكن للعامل القيام بعمليات الصيانة الدورية.

#### 1.1.14 الشعلة

- تجنب وضع الشعلة والكابل الخاص بها على قطع ساخنة؛ لأن ذلك سوف يتسبب في انصهار المواد العازلة وتلفها سريعاً.
- تحقق دورياً من احكام الانابيب ووصلات الغاز.
- يتم الربط بعناية كمامة القطب، الطرف الحامل للكمامة مع قطر القطب المختار من أجل تجنب ارتفاع الحرارة، الانتشار السئ للغاز وسوء التشغيل المتعلق به.
- يجب التحقق، قبل كل استخدام من حالة الاستهلاك وصحة تركيب الاجزاء الاساسية للشعلة: الدواية، القطب، المشبك الممسك بالقطب وموزع الغاز.

#### 2.1.14 مزود الطاقة للسلك

- تحقق دورياً من حالة تهلاك اللوائف الساحبة للسلك مع السحب من فترة لآخرى للتراب المعدني المتراكم في منطقة السحب (اللوائف ومجرة السلك في المدخل والمخرج).

#### 2.14 الصيانة الاستثنائية

إن عمليات الصيانة الغير دورية يجب أن يقوم بها حصرياً عمال مؤهلين وذوي خبرة في المجال الكهربائي - الميكانيكي ومع الاحترام للتشريعات الفنية 4-60974 IEC/EN.



- تنبيه! قبل إزالة لوحات آلة اللحام وإشعال داخلها تأكد من أنها معطلة ومفصوله عن الاعدادات بالطاقة. أية تحقيقات يتم تنفيذها في إطار توتر داخل آلة اللحام يمكن أن تتسبب في صدمة كهربائية شديدة تتسبب من الاتصال المباشر مع الأجزاء المتوترة و / أو الإصابة بسبب الاتصال مع أجزاء متحركة.
- دورياً وعلى أي حال مع تردد الاستخدام وحركة الغبار في البيئة، يتم التفتيش داخل آلة اللحام وإزالة الغبار المترسب على المحول، المقوم والصابورة باستخدام قذف الهواء المضغوط الجاف (الحد الأقصى 10 بار).
- تجنب توجيه قذف الهواء المضغوط على الوسائد الإلكترونية؛ يتم تنظيفها في نهاية المطاف بفرشاة ناعمة جداً أو مذبذب.

مناسب.

- تأكد من أن التوصيلات الكهربائية محكمة وأن الأسلاك لا يوجد بها ضرر في العزل.

- في نهاية هذه العمليات أعد لوحات آلة اللحام مع تشديد احكام المسامير.

- لا تقم أبداً باللحام وآلة اللحام مفتوحة.

- بعد القيام بالصيانة أو الإصلاح يتم استعادة توصيل الكابلات كما كانت في الاصل مع العناية بألا تلامس هذه الكابلات أجزاء متحركة أو أخرى قد تصل إلى درجات حرارة مرتفعة. يتم تجميع وتثبيت جميع الموصلات كما كانت في الاصل على أن تكون توصيلات بادئ التشغيل ذو الجهد العالي منفصلة فيما بينها عن تلك الثانوية ذات الجهد المنخفض.
- يتم استخدام جميع الوردات والمسامير الاصلية لاعادة غلق حاوية الآلة.

#### 15. بحث الأعطال (ج 7)

- في حالة التشغيل الغير مُرضي، وقبل تنفيذ فحوصات أكثر منهجية أو التوجه إلى مركز الدعم الفني الخاص بكم تأكد من أن:
  - مع مفتاح التبديل العام في وضعية "ON" يعمل المصباح؛ وإلا فإن الخلل يكمن عادة في خط التغذية بالطاقة (الكابلات، مأخذ الطاقة و / أو القابس، والصمامات، وما إلى ذلك).
  - لا يوجد إنذار يشير إلى تدخل الأمان الحراري، نتيجة الجهد الزائد أو المنخفض أو الدائرة القصيرة.
  - تأكد من أنه تم الالتزام بنسبة التقطع الاسمي؛ في حالة تدخل الحماية الحرارية انتظر التبريد الطبيعي لآلة اللحام، تحقق من تشغيل المروحة.
  - التحقق من جهد الخط؛ إذا كانت القيمة عالية جداً أو منخفضة جداً نطل آلة اللحام معطلة.
  - التحقق من أنه لا يوجد ماس كهربائي على طرفي آلة اللحام؛ في هذه الحالة يتم حل المشكلة.
  - توصيلات دائرة اللحام تكون منفذة بطريقة صحيحة، وعلى الأخص كمامة كابل الأرضي تكون متصلة بالفعل بالقطعة ودون وضع مواد عازلة بينها (مثل الدهانات).
  - غاز الحماية المستخدم يكون صحيحاً وبالكمية الصحيحة.



**FIG. A**

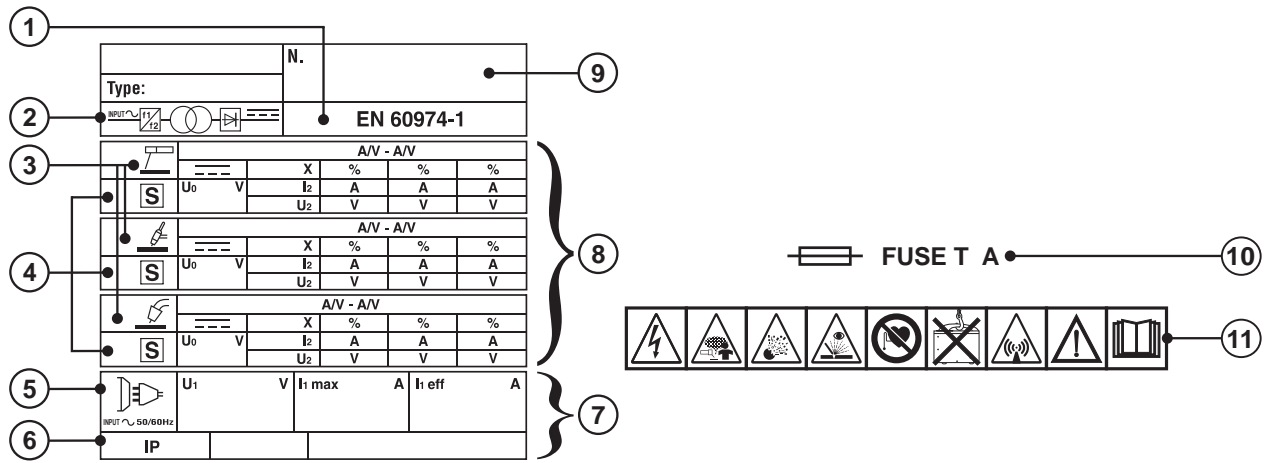

**FIG. B**

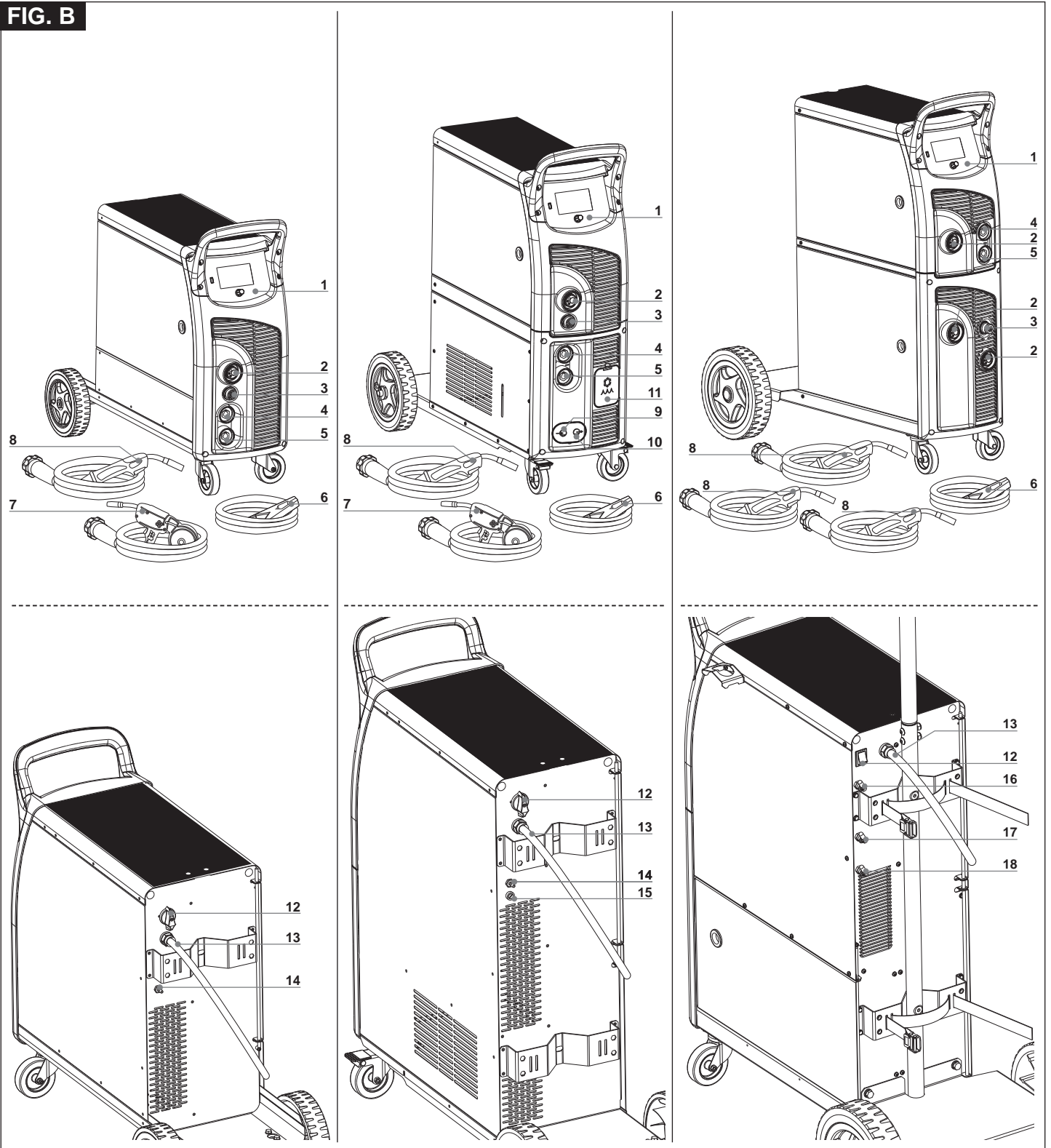
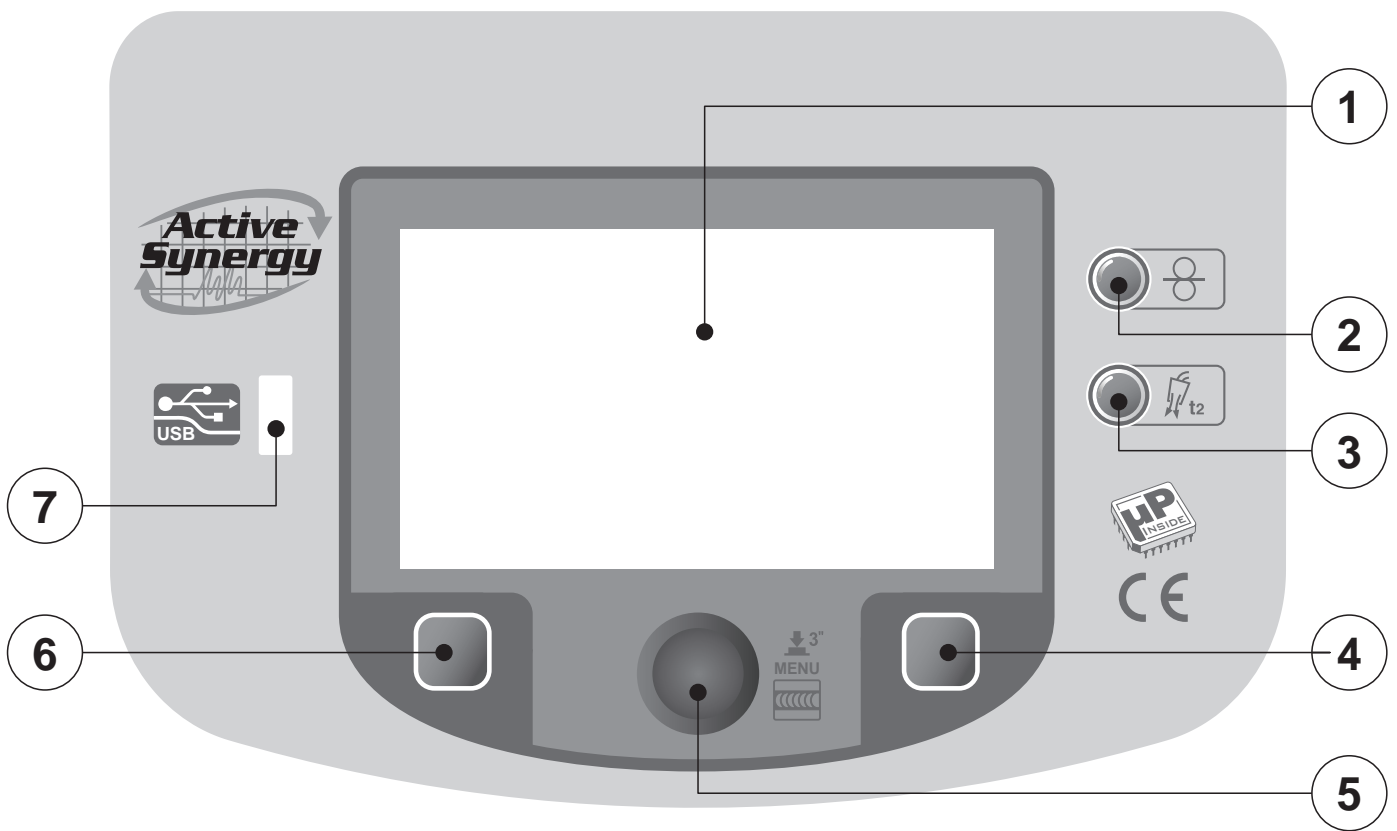
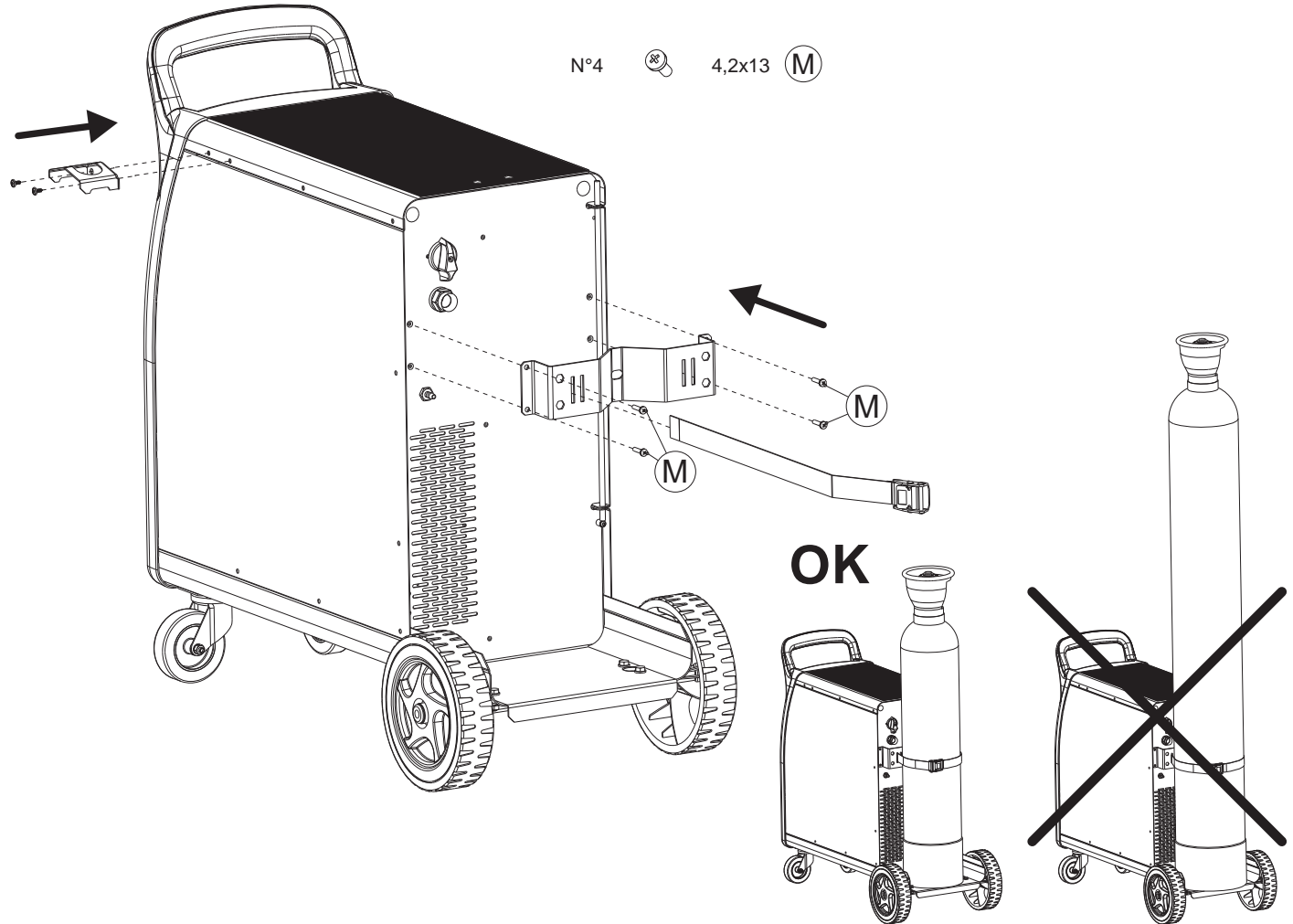
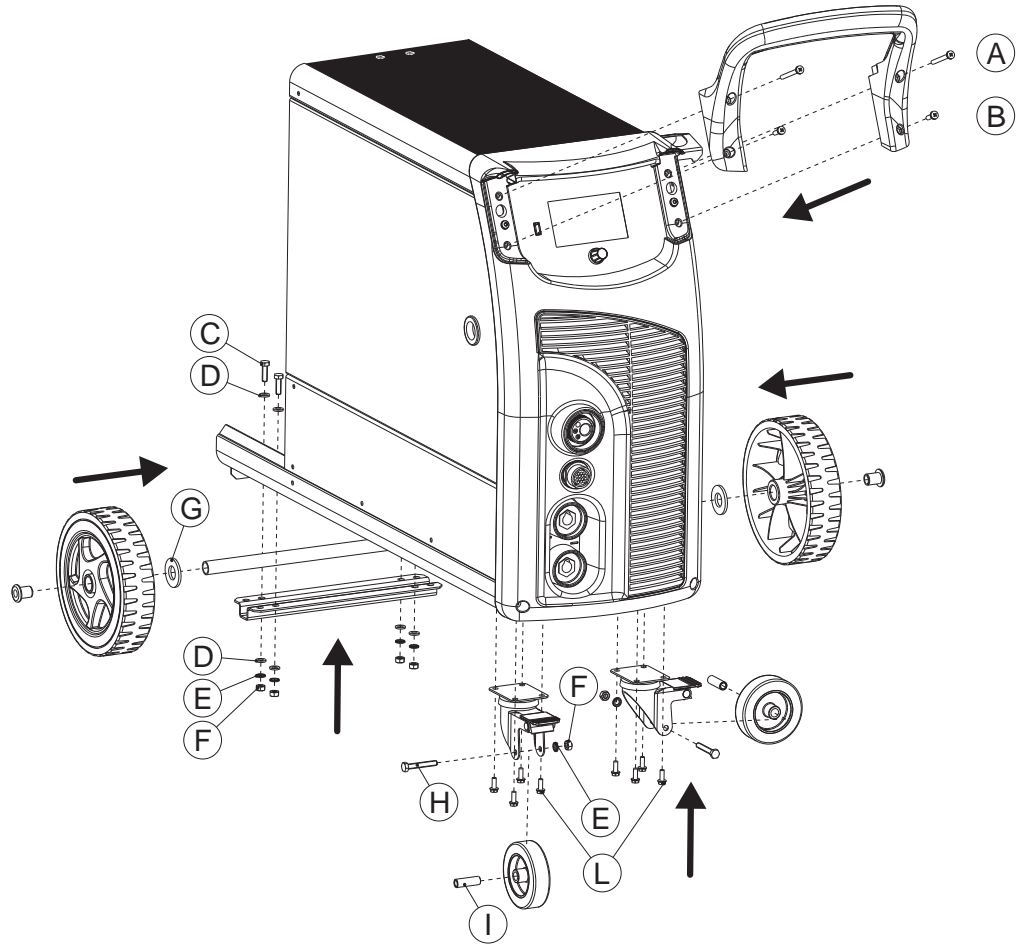

FIG. C



**FIG. D**

- N°2  4,8x50 (A)
- N°2  4,8x19 (B)
- N°4  M6x20 (C)
- N°8  Ø 6,4 (D)
- N°4  Ø 6 (E)
- N°4  M6 (F)
- N°2  Ø 17x Ø 35 (G)
- N°2  M6x40 (H)
- N°2  Ø 7 (I)
- N°8  4,8x13 (L)



- N°4  4,2x13 (M)

**FIG. D1**

Nr 4 M 6 x 20 (A)

Nr 2 Ø 4.8 x 50 (B)

Nr 2 M 6 x 40 (C)

Nr 2 Ø 4.8 x 19 (D)

Nr 8 Ø 4.8 x 13 (E)

Nr 6 M 6 (F)

Nr 8 Ø 6 (G)

Nr 2 Ø 17 x 35 (H)

Nr 6 Ø 6 (I)

Nr 2 (L)

Nr 2 (M)

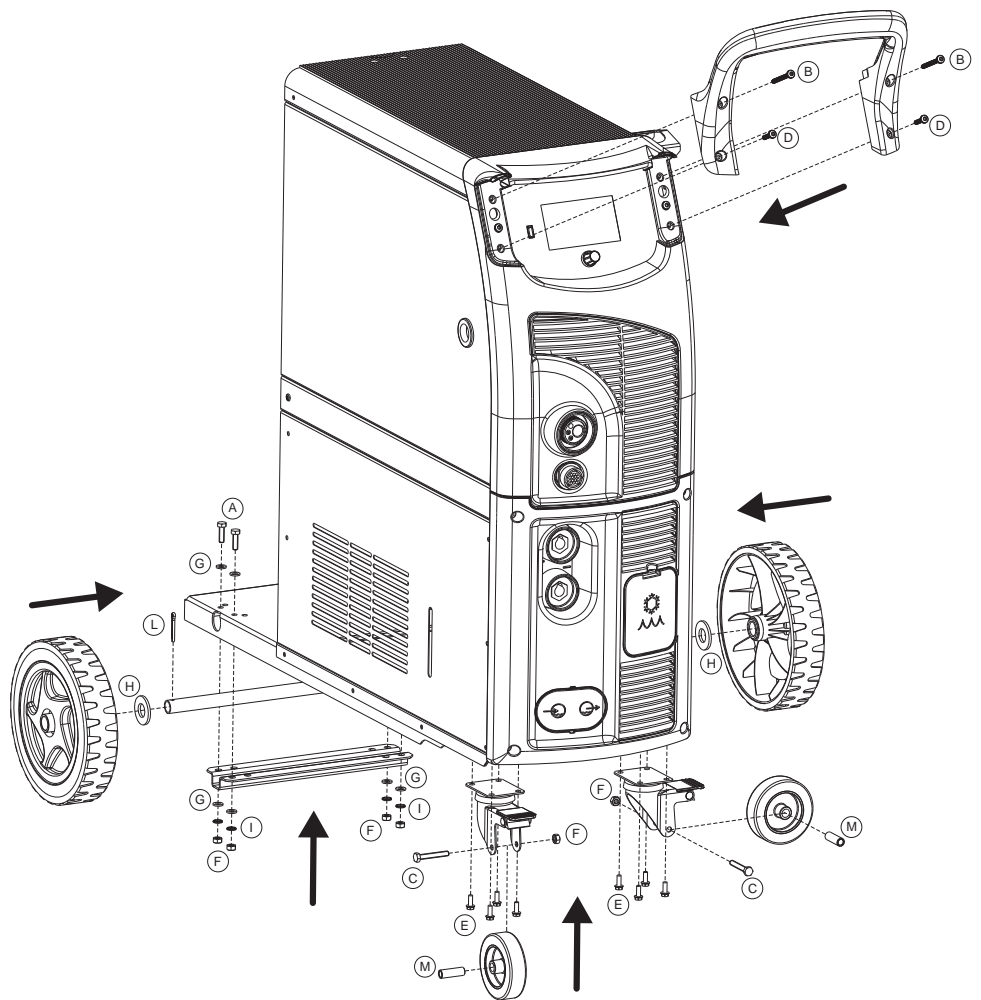

Nr 8 Ø 4.8 x 13 (E)

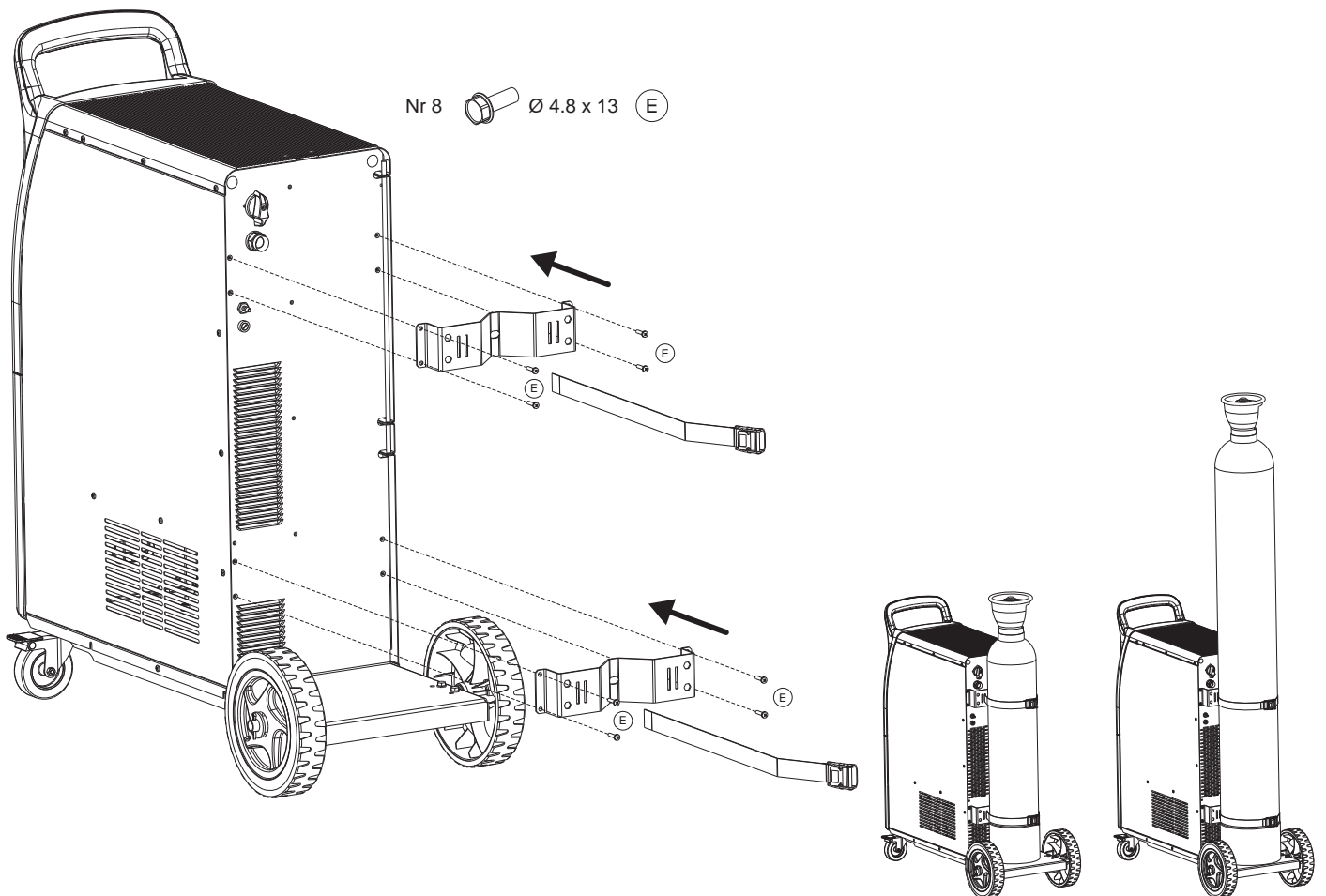

**FIG. D2a**

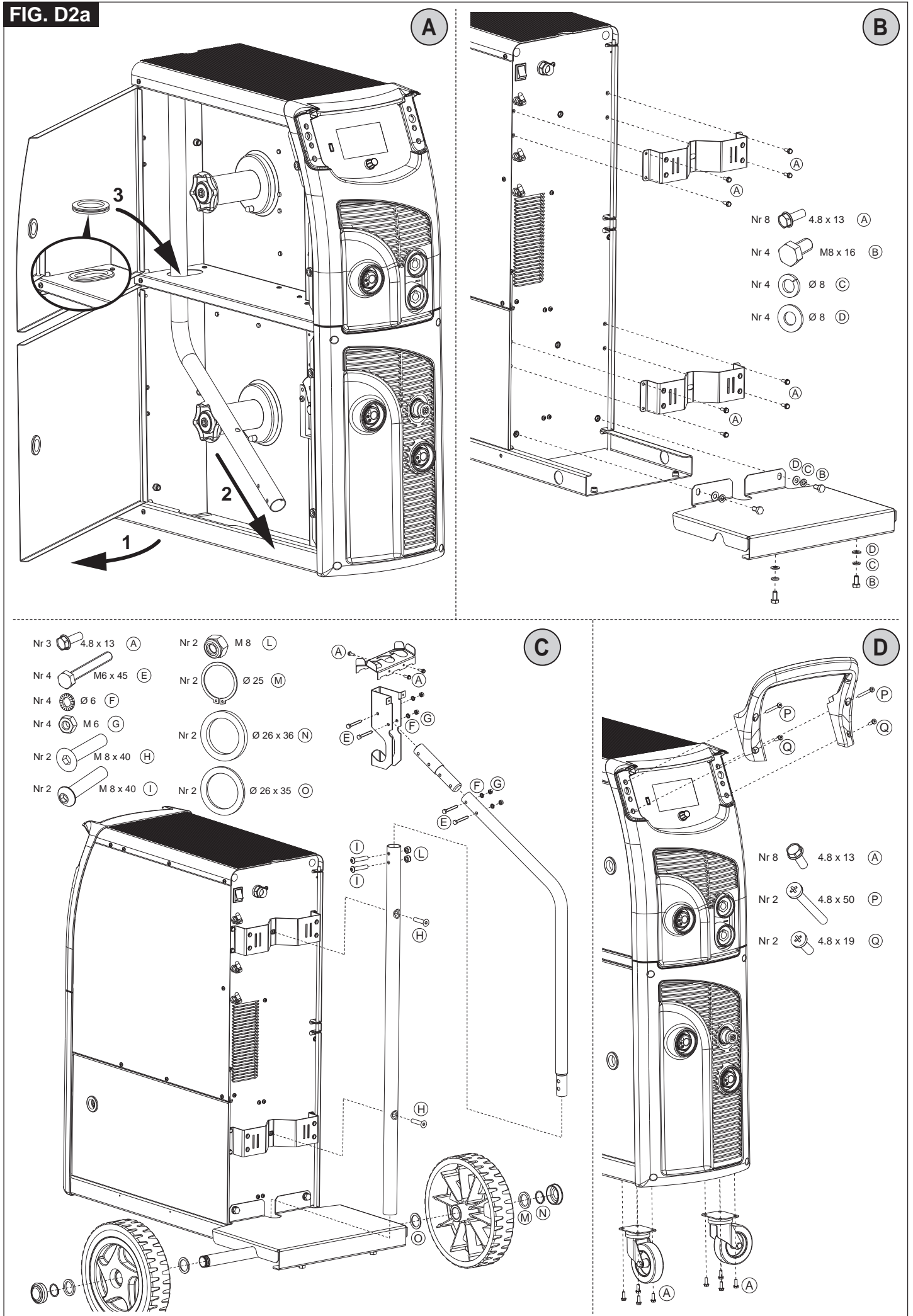
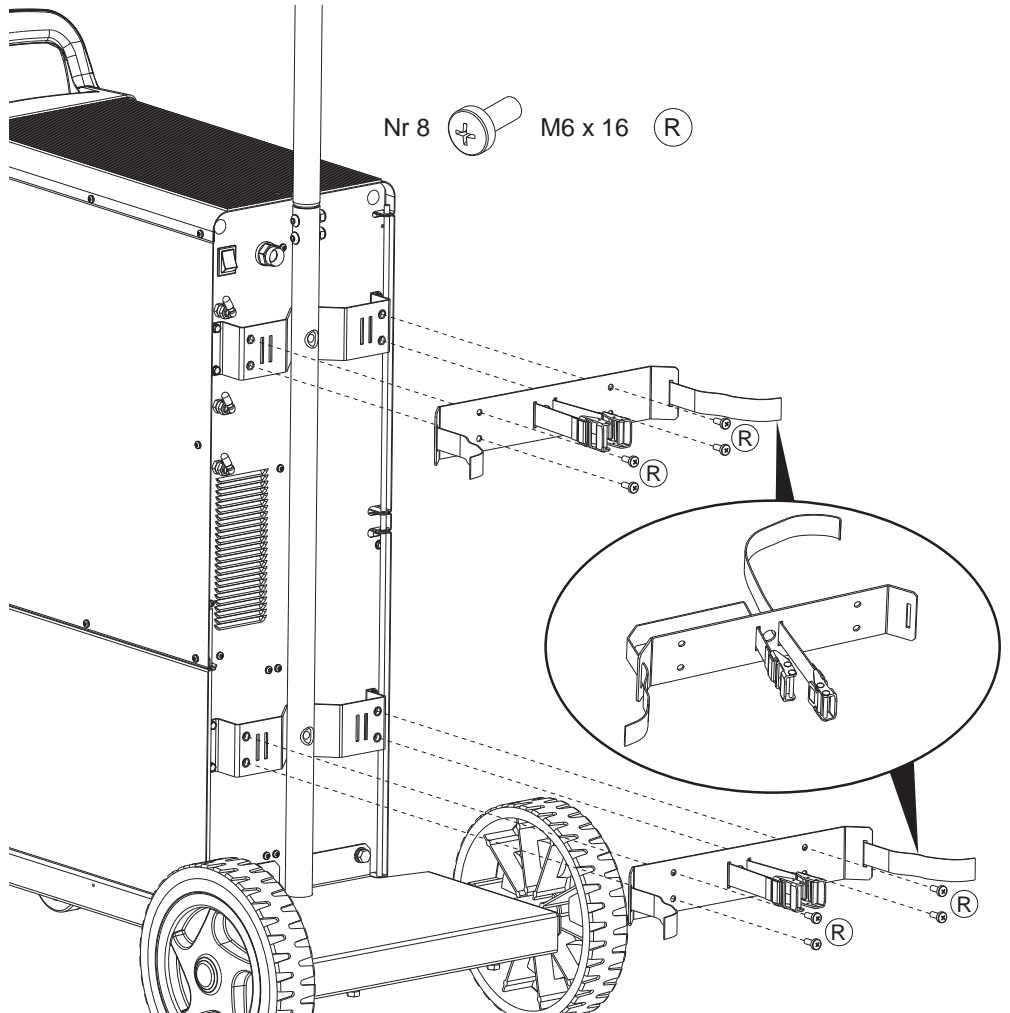
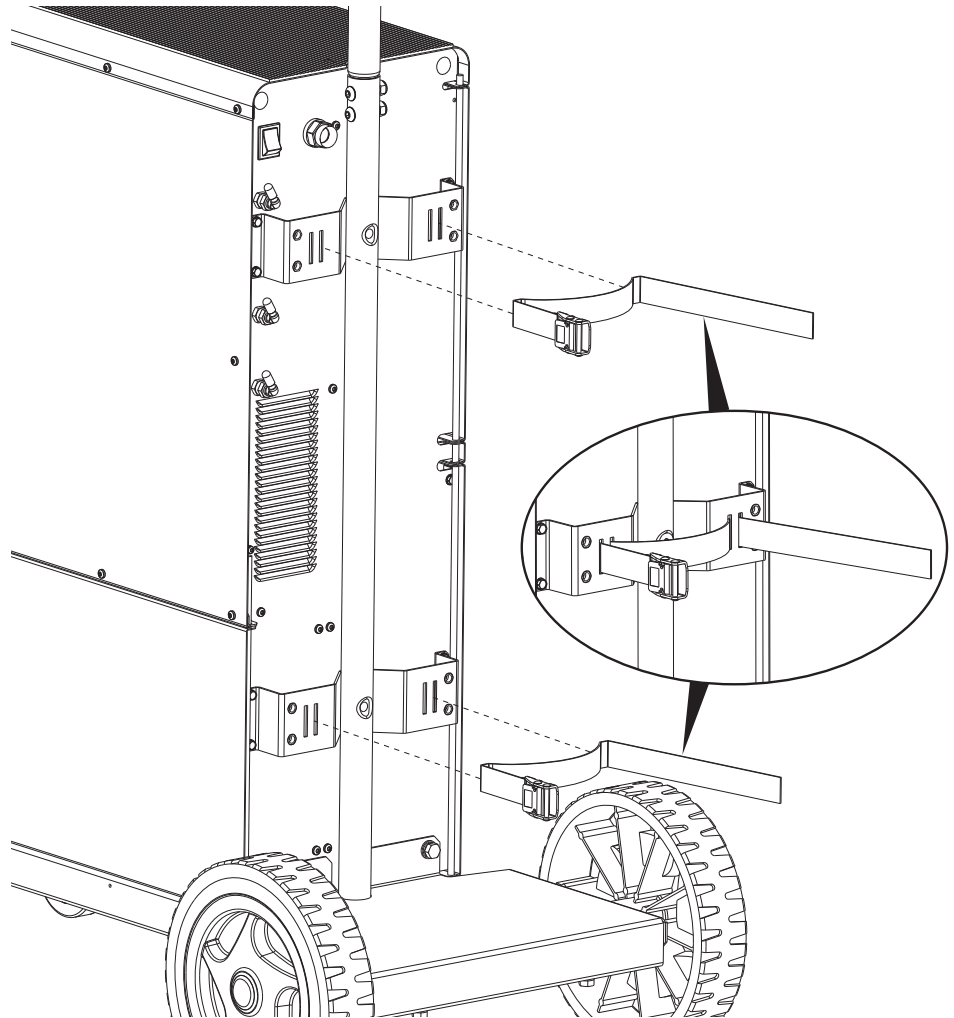
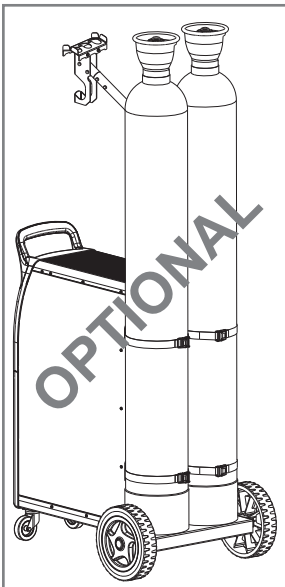
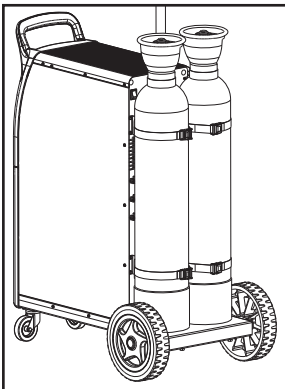
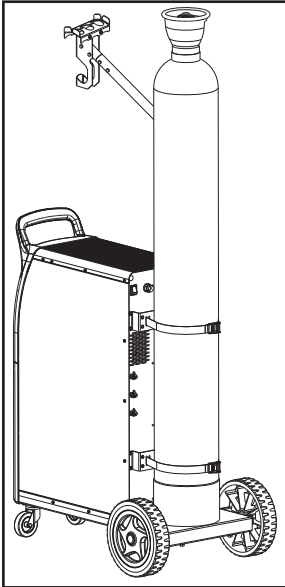
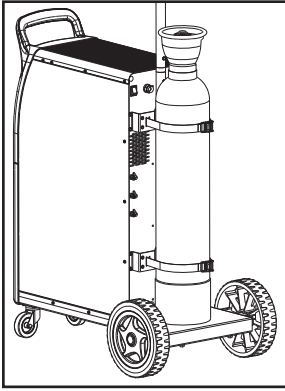
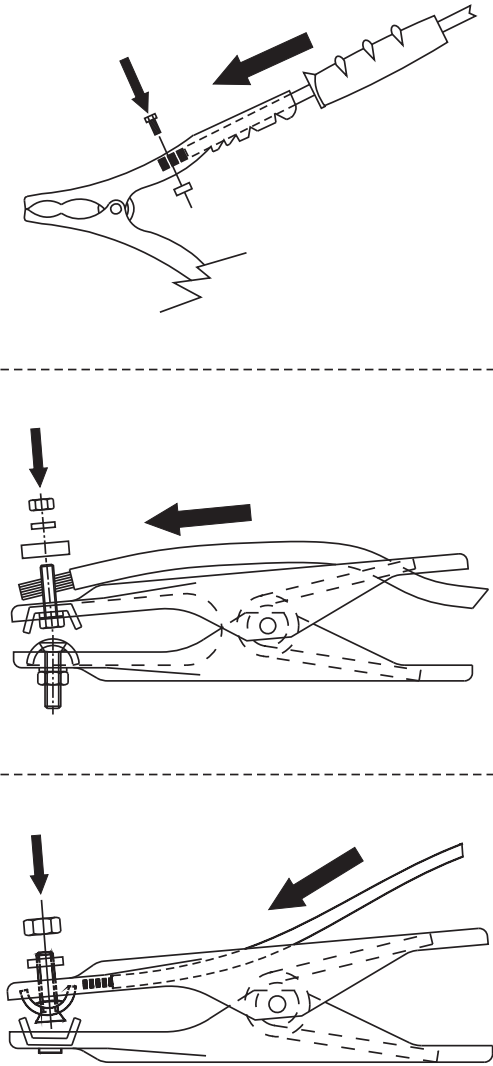

FIG. D2b



**FIG. E**



**FIG. F**

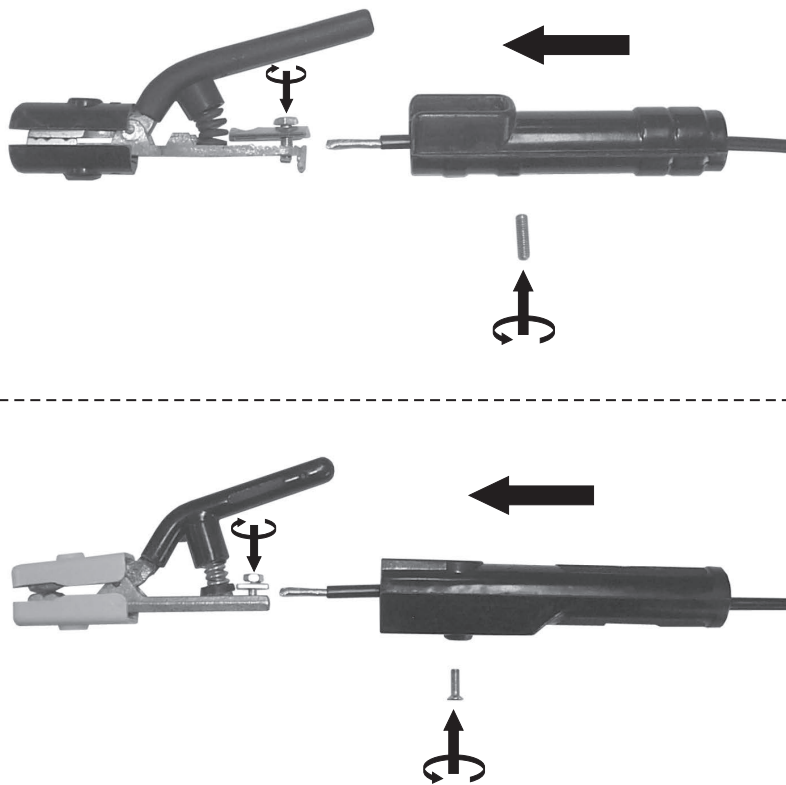

FIG. G

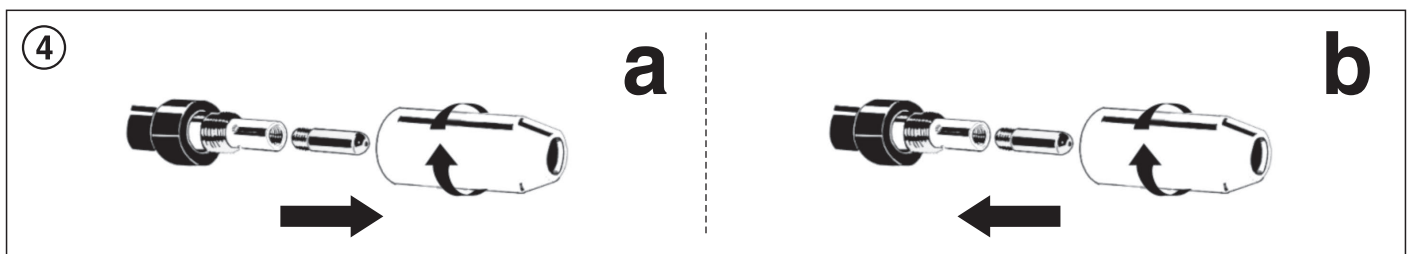
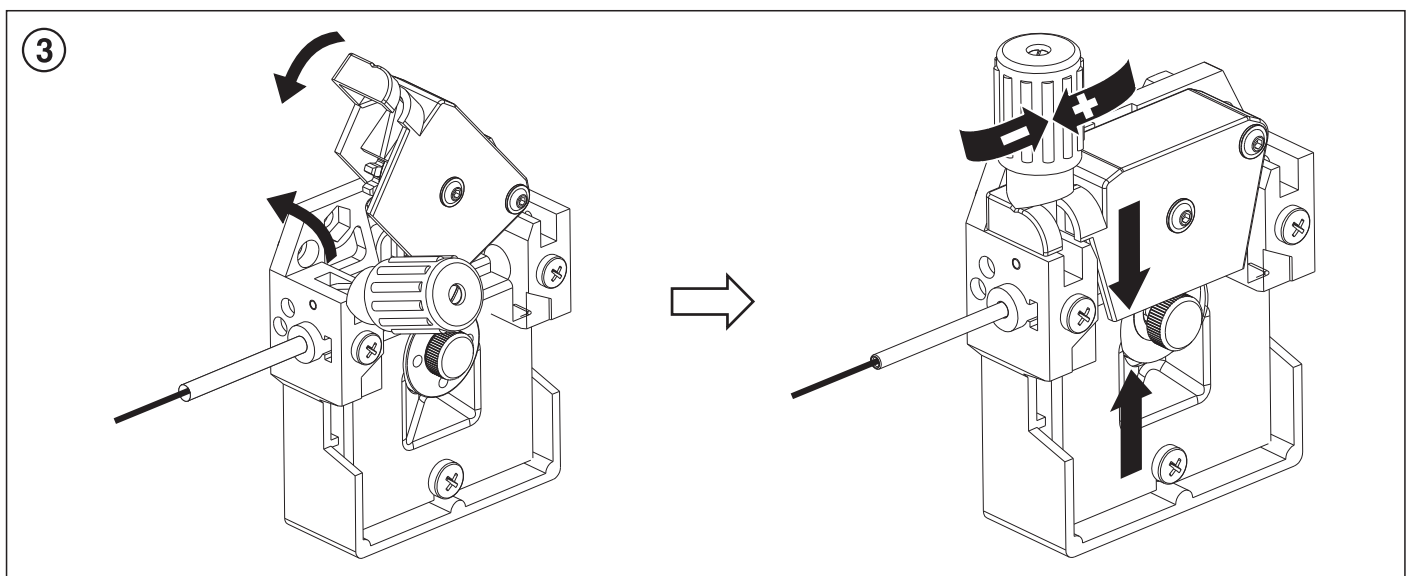
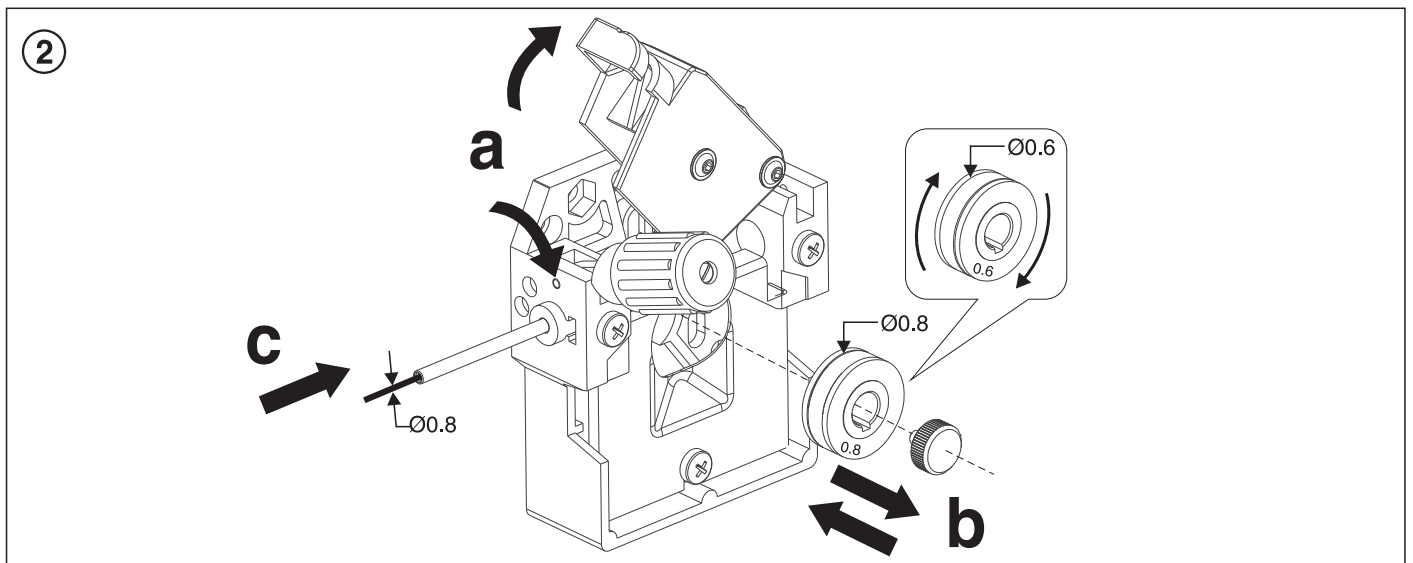
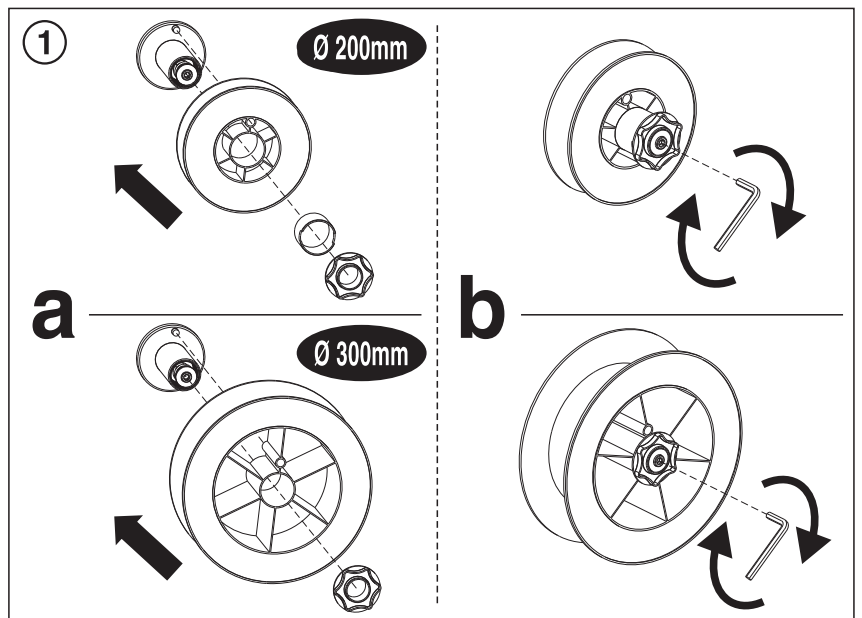
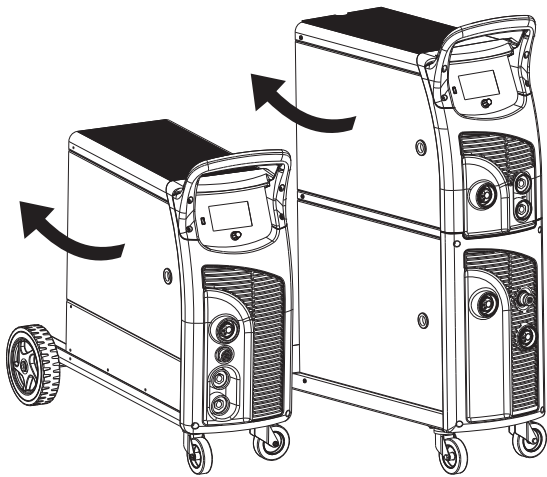



FIG. G1

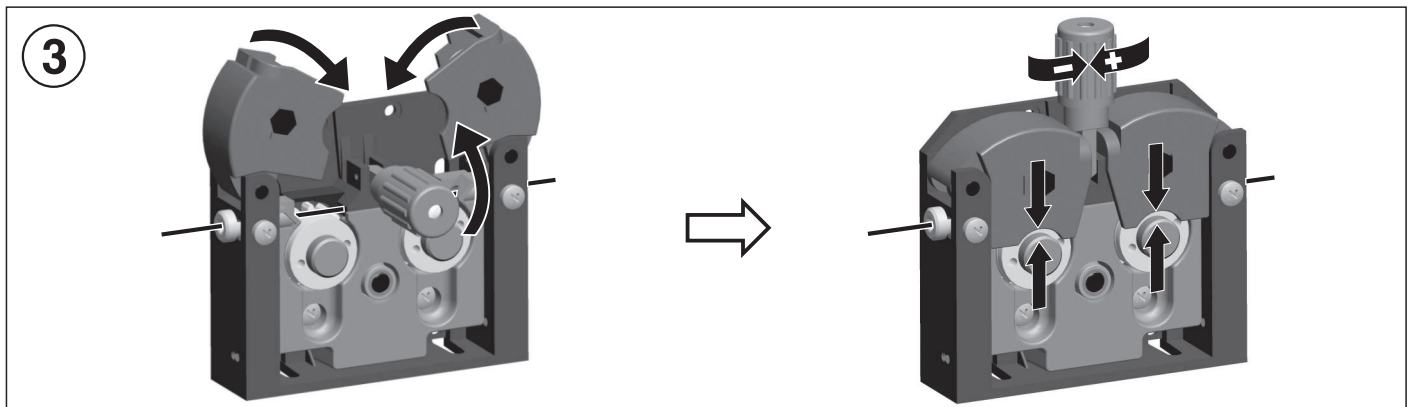
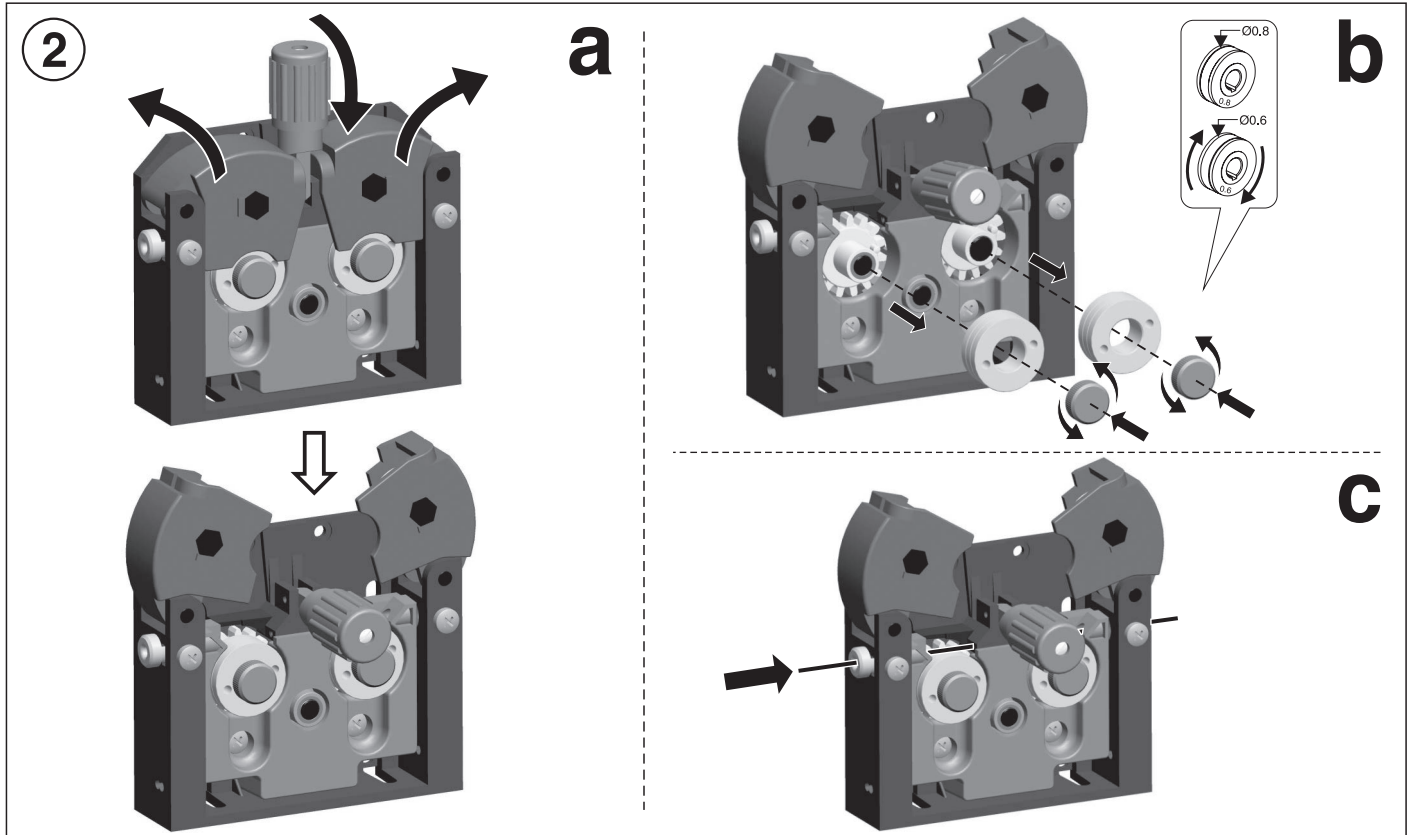
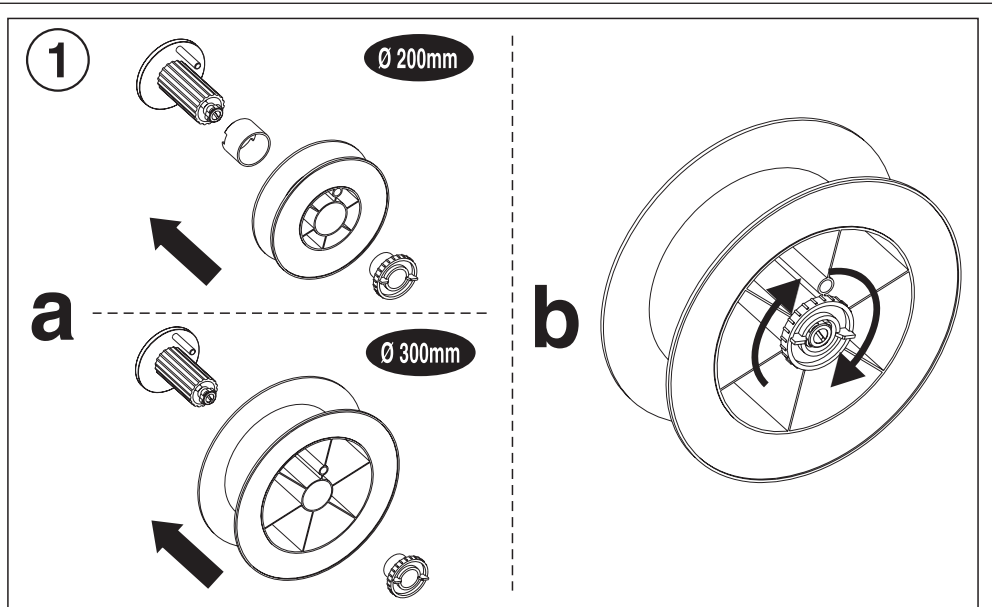
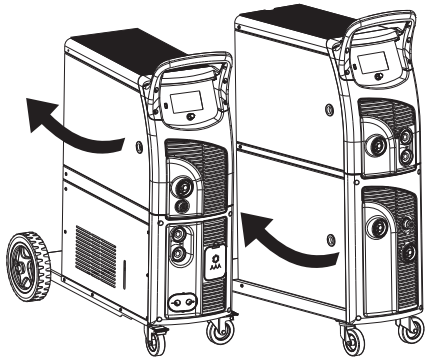

FIG. G2

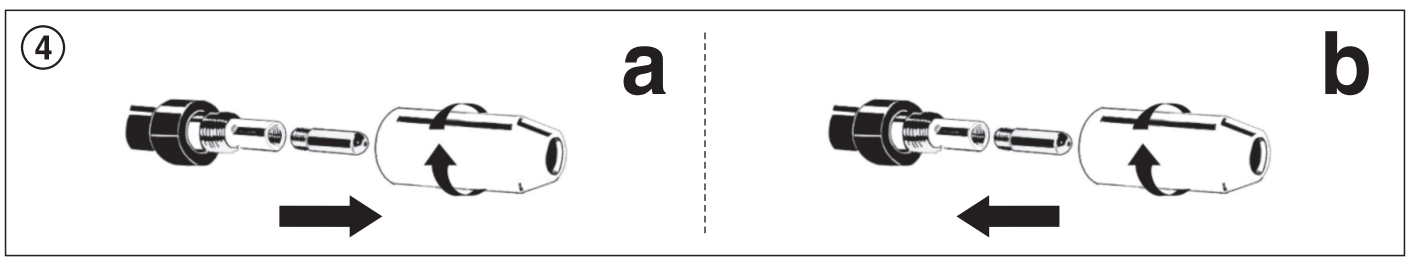
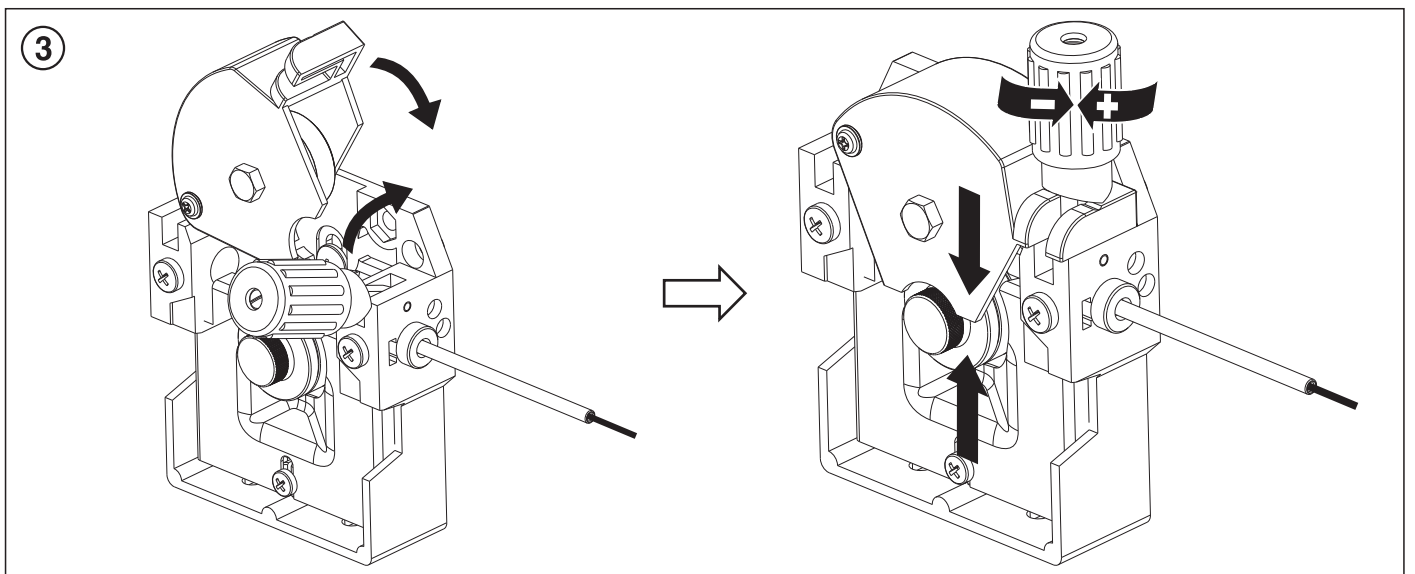
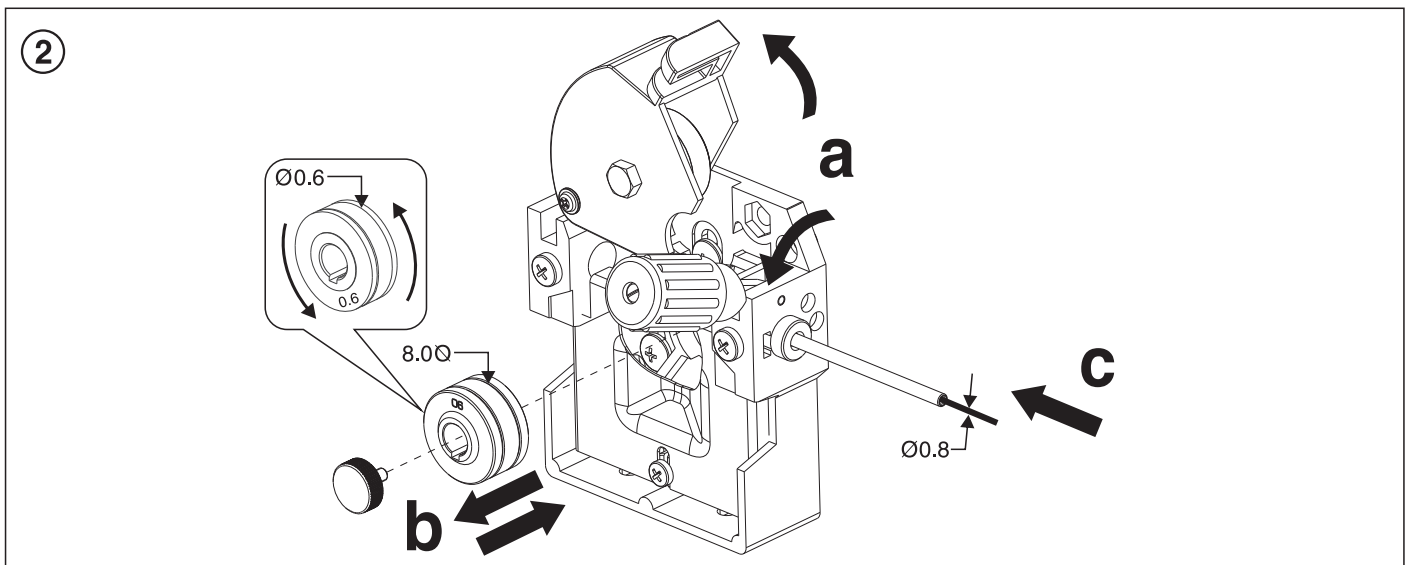
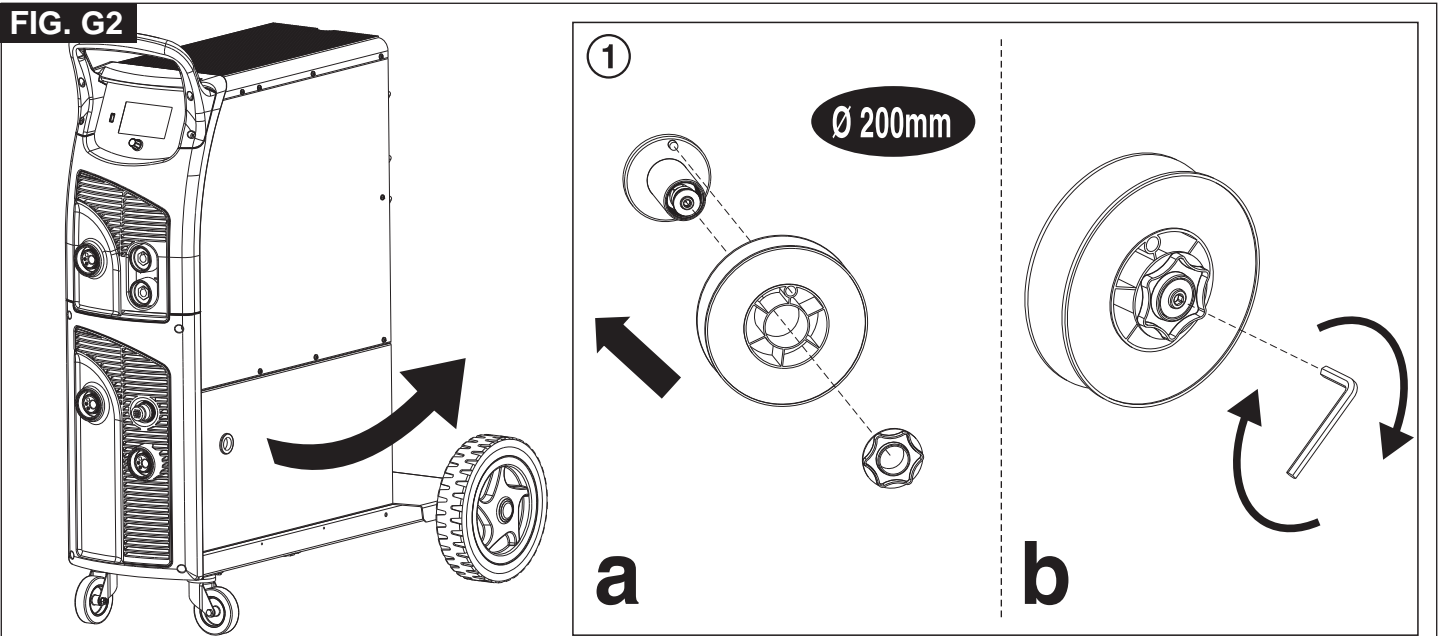

FIG. H

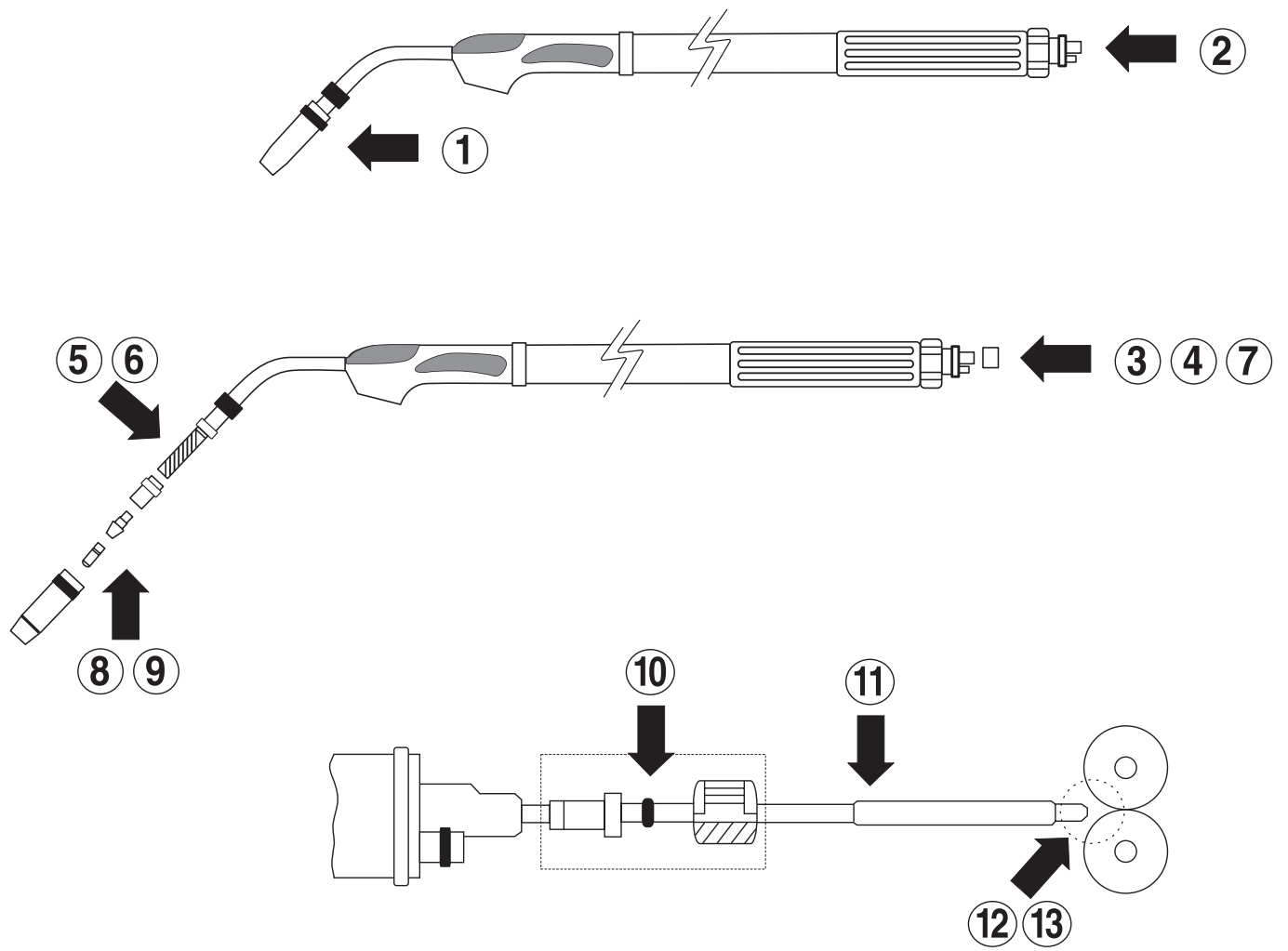
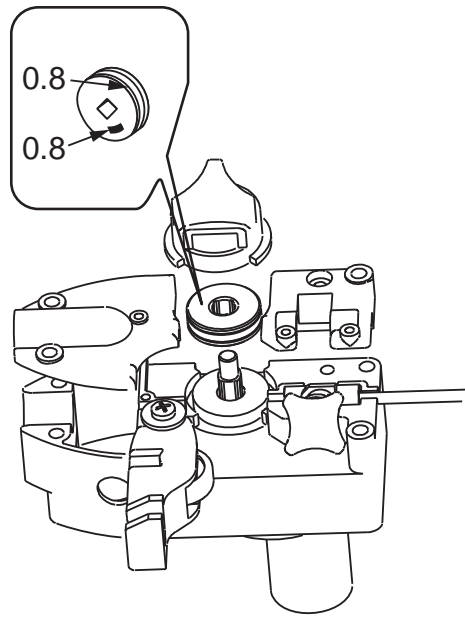

FIG. 1

1



2



3

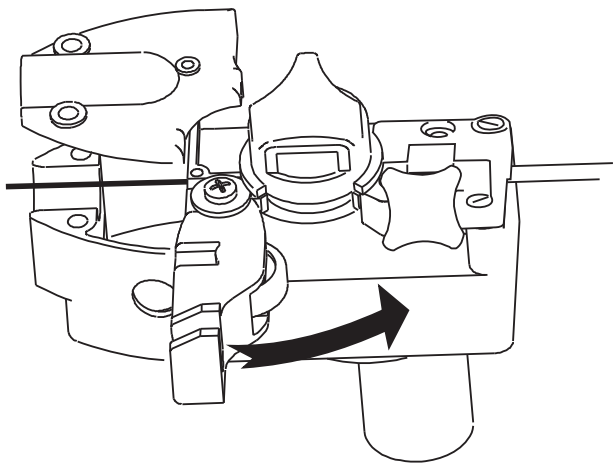

4

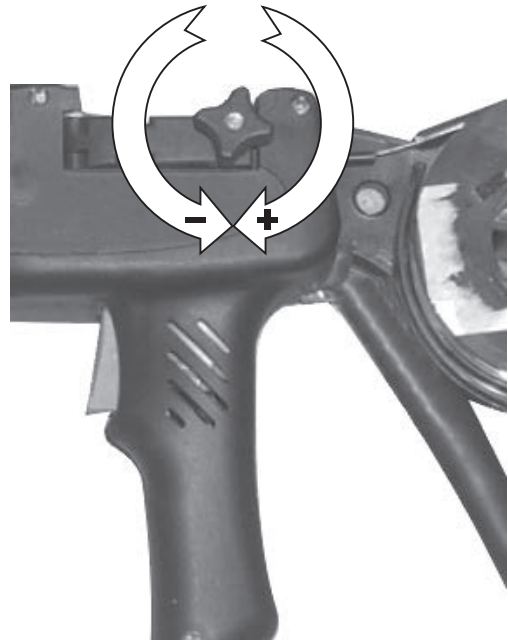

5

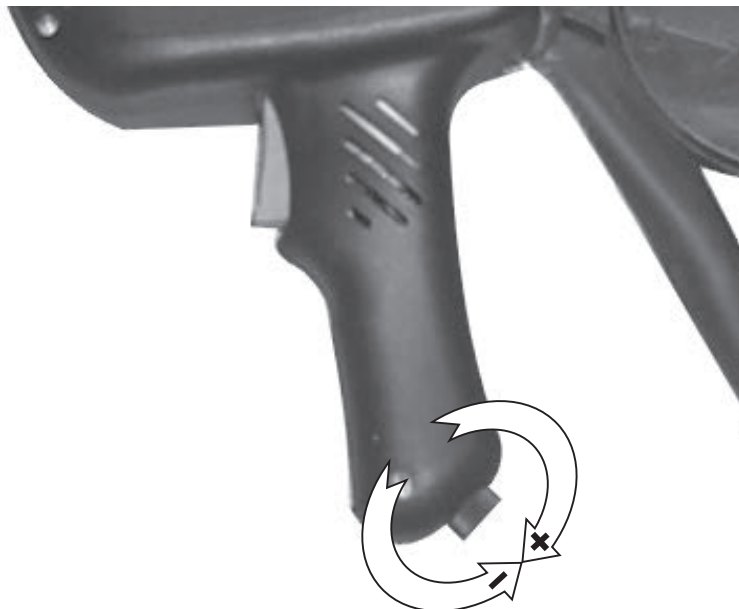
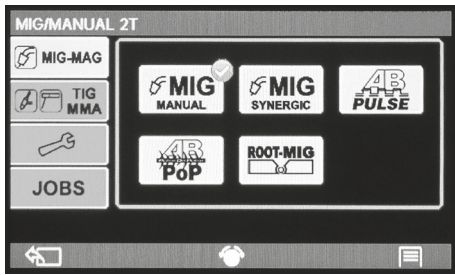
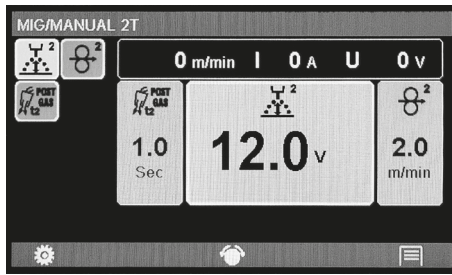

FIG. L

1



2



3



4

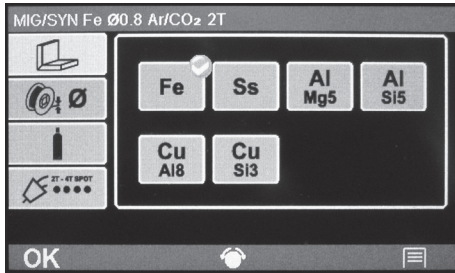

5



6

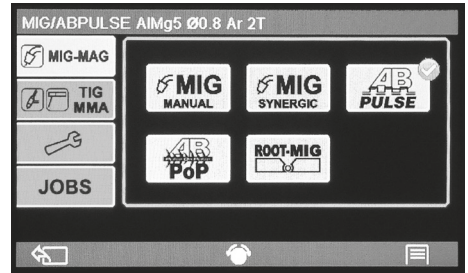

7

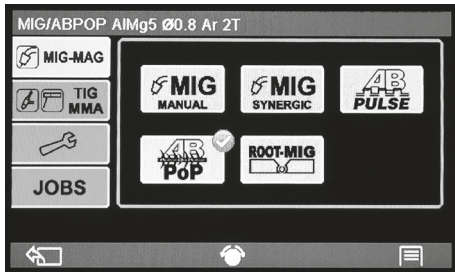

8



9

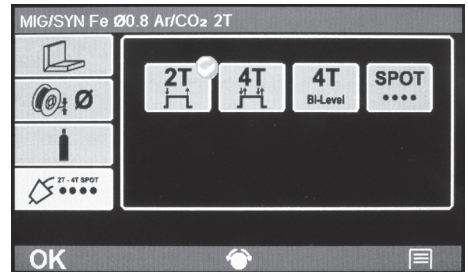

10

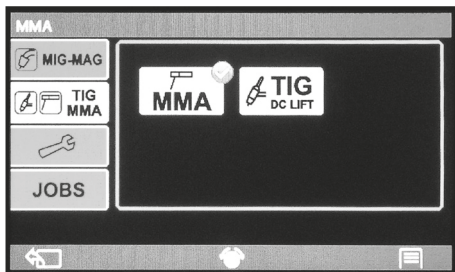

11

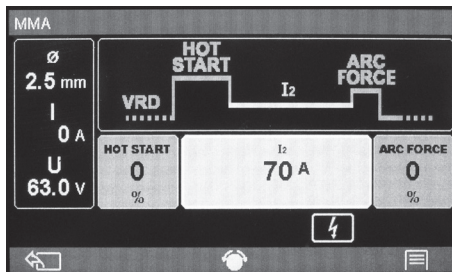

12

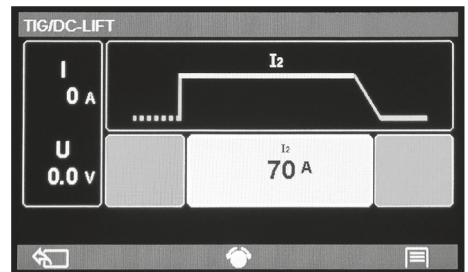

13

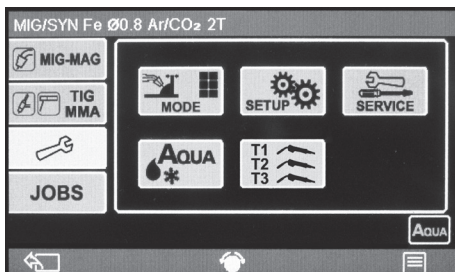

14

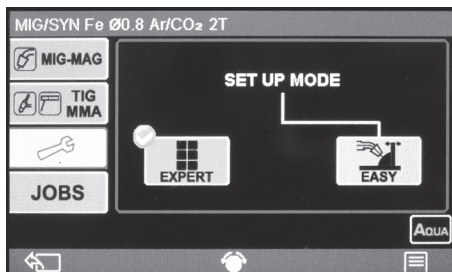

15

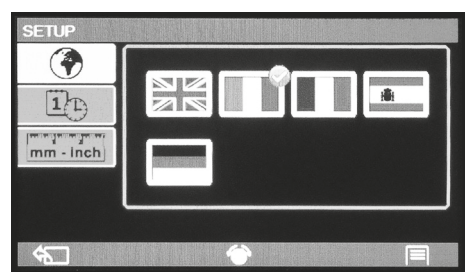

16

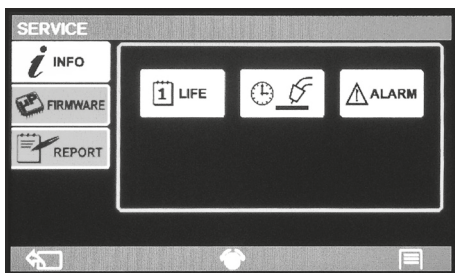



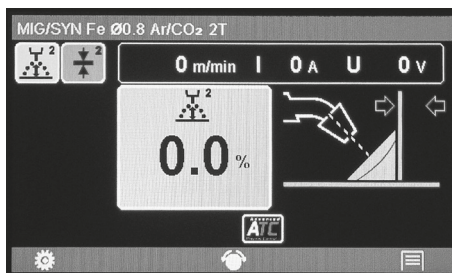

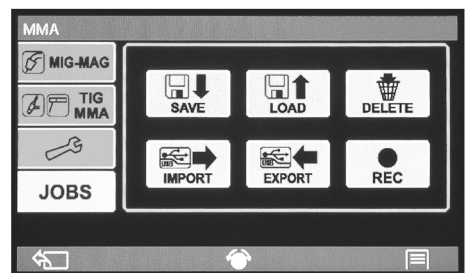

17



18



**FIG. M**

 <p>(EN) ADVANCEMENT TOO SLOW (IT) AVANZAMENTO TROPPO LENTO (FR) AVANCEMENT TROP FAIBLE (ES) LASSNELHEID TE LAAG (DE) ZU LANGSAMES ARBEITEN (RU) МЕДЛЕННОЕ ПЕРЕМЕЩЕНИЕ НИЕ ЭЛЕКТРОДА (PT) AVANCE DEMASIADO VELOZ (EL) ΠΟΛΥ ΑΡΓΟ ΠΡΟΧΩΡΙΜΑ (NL) AVANÇO MUITO LENTO (HU) AZ ELŐTOLÁS TÚLSÁGOSAN LASSÚ (RO) AVANSARE PREA LENTA (SV) FÖR LÅNGSAM FLYTTNING (DA) GÅR FOR LANGSOMT FREMAD (NO) FOR SAKTE FREMDRIFT (FI) EDISTYS LIIAN HIDAS (CS) PŘILÍŠ POMALÝ POSUV (SK) PŘILÍŠ POMALÝ POSUV (SL) PREPOCASNO NAPREDOVANJE (HR-SR) PRESPORO NAPREDOVANJE (LT) PER LETAS JUDEJIMAS (ET) LIIGA AEGLANE EDASIMINEK (LV) KUSTĪBA UZ PRIEKŠU IR PĀRĀK LĒNA (BG) ПРЕКАЛЕНО БАВНО ПРЕДВИЖВАНЕ НА ЕЛЕКТРОДА (PL) POSUW ZBYT WOLNY (AR) التقدم بطيء للغاية</p>	 <p>(EN) ARC TOO SHORT (IT) ARCO TROPPO CORTO (FR) ARC TROP COURT (ES) LICHTBOOG TE KORT (DE) ZU KURZER BOGEN (RU) СЛИШКОМ КОРОТКАЯ ДУГА (PT) ARCO DEMASIADO CORTO (EL) ΠΟΛΥ ΚΟΡΤΟ ΤΟΞΟ (NL) ARCO MUITO CURTO (HU) AZ IV TÚLSÁGOSAN RÖVID (RO) ARC PREA SCURT (SV) BÅGEN ÄR FÖR KORT (DA) LYSBUEN ER FOR KORT (NO) FOR KORT BUE (FI) VALOKAARI LIIAN LYHYT (CS) PŘILÍŠ KRÁTKÝ OBLOUK (SK) PŘILÍŠ KRÁTKÝ OBLÚK (SL) PREKRATEK OBLOK (HR-SR) PREKRATAK LUK (LT) PER TRUMPAS LANKAS (ET) LIIGA LÜHIKE KAAR (LV) LOKS IR PĀRĀK ISS (BG) МНОГО КЪСА ДЪГА (PL) LUK ZBYT KRÓTKI (AR) القوس قصير للغاية</p>	 <p>(EN) CURRENT TOO LOW (IT) CORRENTE TROPPO BASSA (FR) COURANT TROP FAIBLE (ES) LASSTROOM TE LAAG (DE) ZU GERINGER STROM (RU) СЛИШКОМ СЛАБЫЙ ТОК СВАРКИ (PT) CORRIENTE DEMASIADO BAIXA (EL) ΟΙΠΟΛΥ ΧΑΜΗΛΟ ΡΕΥΜΑ (NL) CORRENTE MUITO BAIXA (HU) AZ ÁRAM ÉRTÉKE TÚLSÁGOSAN ALACSONY (RO) CURENT CU INTENSITATE PREA SCĂZUTĂ (SV) FÖR LITE STRÖM (DA) FOR LILLE STRØMSTYRKE (NO) FOR LAV STRØM (FI) VIRTALA LIIAN ALHAINEN (CS) PŘILÍŠ NÍZKÝ PROUD (SK) PŘILÍŠ NÍZKÝ PRŮD (SL) PRESİBEK ELEKTRIČNI TOK (HR-SR) PRESLABA STRUJA (LT) PER SILPNA SROVĖ (ET) LIIGA MADAL VOOL (LV) STRĀVA IR PĀRĀK VĀJA (BG) МНОГО НИСЪК ТОК (PL) PRĄD ZBYT NISKI (AR) التيار منخفض جداً</p>	
 <p>(EN) ADVANCEMENT TOO FAST (IT) AVANZAMENTO TROPPO VELOCE (FR) AVANCEMENT EXCESSIF (ES) LASSNELHEID TE HOOG (DE) ZU SCHNELLES ARBEITEN (RU) БЫСТРОЕ ПЕРЕМЕЩЕНИЕ ЭЛЕКТРОДА (PT) AVANCE DEMASIADO LENTO (EL) ΠΟΛΥ ΓΡΗΓΟΡΟ ΠΡΟΧΩΡΙΜΑ (NL) AVANÇO MUITO RÁPIDO (HU) AZ ELŐTOLÁS TÚLSÁGOSAN GYORS (RO) AVANSARE PREA RAPIDĂ (SV) FÖR SNABB FLYTTNING (DA) GÅR FOR HURTIGT FREMAD (NO) FOR RASK FREMDRIFT (FI) EDISTYS LIIAN NOPEA (CS) PŘILÍŠ RYCHLÝ POSUV (SK) PŘILÍŠ RYCHLÝ POSUV (SL) PREHITRO NAPREDOVANJE (HR-SR) PREBRZO NAPREDOVANJE (LT) PER GREITAS JUDEJIMAS (ET) LIIGA KIIRE EDASIMINEK (LV) KUSTĪBA UZ PRIEKŠU IR PĀRĀK ĀTRA (BG) ПРЕКАЛЕНО БЪЗО ПРЕДВИЖВАНЕ НА ЕЛЕКТРОДА (PL) POSUW ZBYT SZYBK (AR) التقدم سريع للغاية</p>	 <p>(EN) ARC TOO LONG (IT) ARCO TROPPO LUNGO (FR) ARC TROP LONG (ES) ARCO DEMASIADO LARGO (DE) ZU LANGER BOGEN (RU) СЛИШКОМ ДЛИННАЯ ДУГА (PT) ARCO MUITO LONGO (EL) ΠΟΛΥ ΜΑΚΡΥ ΤΟΞΟ (NL) LICHTBOOG TE LANG (HU) AZ IV TÚLSÁGOSAN HOSSZÚ (RO) ARC PREA LUNG (SV) BÅGEN ÄR FÖR LÅNG (DA) LYSBUEN ER FOR LANG (NO) FOR LANG BUE (FI) VALOKAARI LIIAN PITKÄ (CS) PŘILÍŠ DLOUHÝ OBLOUK (SK) PŘILÍŠ DLHÝ OBLÚK (SL) PREDOLG OBLOK (HR-SR) PREDUGI LUK (LT) PER ILGAS LANKAS (ET) LIIGA PIKK KAAR (LV) LOKS IR PĀRĀK GARŠ (BG) ПРЕКАЛЕНО ДЪЛГА ДЪГА (PL) LUK ZBYT DEUGI (AR) القوس طويل للغاية</p>	 <p>(EN) CURRENT TOO HIGH (IT) CORRENTE TROPPO ALTA (FR) COURANT TROP ELEVE (ES) SPANNING TE HOOG (DE) ZU VIEL STROM (RU) СЛИШКОМ БОЛЬШОЙ ТОК СВАРКИ (PT) CORRIENTE DEMASIADO ALTA (EL) ΠΟΛΥ ΥΨΗΛΟ ΡΕΥΜΑ (NL) CORRENTE MUITO ALTA (HU) AZ ÁRAM ÉRTÉKE TÚLSÁGOSAN MAGAS (RO) CURENT CU INTENSITATE PREA RIDICATĂ (SV) FÖR MYCKET STRÖM (DA) FOR STOR STRØMSTYRKE (NO) FOR HØY STRØM (FI) VIRTALA LIIAN VOIMAKAS (CS) PŘILÍŠ VYSOKÝ PROUD (SK) PŘILÍŠ VYSOKÝ PRŮD (SL) PREMOČAN ELEKTRIČNI TOK (HR-SR) PREJAKA STRUJA (LT) PER STIPRI SROVĖ (ET) LIIGA TUGEV VOOL (LV) STRĀVA IR PĀRĀK STIPRA (BG) МНОГО ВИСОК ТОК (PL) PRĄD ZBYT WYSOKI (AR) التيار مرتفع جداً</p>	<p>(EN) CURRENT CORRECT (IT) CORDONE CORRETTO (FR) CORDON CORRECT (ES) CORDON CORRECTO (DE) RICHTIG (RU) НОРМАЛЬНЫЙ ШОВ (PT) CORRENTE CORRECTA (EL) ΣΩΣΤΟ ΚΟΡΔΟΝΙ (NL) JUUSTE LASSTROOM (HU) A ZÁRÓVONAL PONTOS (RO) CORDON DE SUDURĂ CORECT (SV) RÄTT STRÖM (DA) KORREKT STRØMSTYRKE (NO) RIKTIG STRØM (FI) VIRTALA OIKEA (CS) SPRÁVNÝ SVAR (SK) SPRÁVNÝ ZVAR (SL) PRAVILEN ZVAR (HR-SR) ISPRAVLJENI KABEL (LT) TAISYKLINGA SIULĖ (ET) KORREKTNE NÕÖR (LV) PAREIZA ŠUVE (BG) ПРАВИЛЕН ШЕВ (PL) PRAWIDŁOWY ŚCIEG (AR) حبل صحيح</p>

**FIG. N**

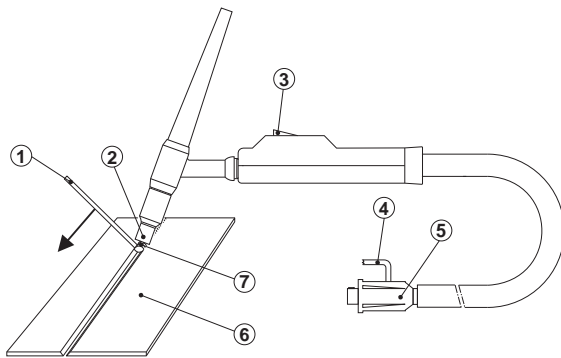

- |         |               |              |
|---------|---------------|--------------|
| TORCH   | TOCHA         | SKÄRBRÄNNARE |
| TORCIA  | TOORTS        | ЛАМПА        |
| TORCHE  | BRÆNDER       | ГОРЕЛКА      |
| BRENNER | POLTIN        | الشعلة       |
| SOPLETE | SVEISEBRENNER |              |

- |  |   |  |
|--|---|--|
| <p>1- FILLER ROD IF NEEDED - EVENTUALE BACCHETTA D'APPORTO - BAGUETTE D'APPORT ÉVENTUELLE - BEDARFSWEISE EINGESETZTER SCHWEISSSTAB MIT ZUSATZWERKSTOFF - EVENTUAL VARILLA DE APORTE - EVENTUAL VARETA DE ENCHIMENTO - EVENTUEEL STAATJE VAN TOEVOER - EVENTUEL TILSATSTAV - MAHDOLLINEN LISÄAINESAUVA - STÖTTERPINNE - EVENTUELL STAV FÖR PÅSVETSNING - ΕΝΔΕΧΟΜΕΝΗ ΡΑΒΔΟΣ ΕΙΣΑΓΩΓΗΣ - ВОЗМОЖНАЯ ПАЛОЧКА ДЛЯ ПРИПОЯ - قطعة حشو محتملة</p> <p>2- NOZZLE - UGELLO - TUYÈRE - DÜSE - BOQUILLA - BICO - SPROEIER - DYSE - SUUTIN - SMØRENIPPEL - MUNSTYCKE - МПЕК - СОПЛО - دواية</p> | <p>3- PUSHBUTTON - PULSANTE - BOUTON - DRUCKKNOPF - PULSADOR - BOTÃO - DRUKKNOP - TRYKKNAP - PAINIKE - TAST - KNAPP - ΠΛΗΚΤΡΟ - КНОПКА - زر</p> <p>4- GAS - GAS - GAZ - GAS - GAS - GÁS - GAS - GAS - GAS - GASS - GASEN - ΑΔΡΑΝΕΣ - ГАЗ - غاز</p> <p>5- CURRENT - CORRENTE - COURANT - STROM - CORRIENTE - CORRENTE - STROOM - STRØM - STRØM - STRÖM - PEYMA - TOK - تيار</p> <p>6- PIECE TO BE WELDED - PEZZO DA SILDARE - PIÈCE À SOUDER - WERKSTÜCK - PIEZA A SOLDAR - PEÇA A SOLDAR - TE LASSEN STUK - EMNE, DER SKAL SVEJSES PÅ - HITSATTAVA KAPPALE - STYKKE SOM SKAL SVEISES - STYCKE SOM SKA</p> | <p>SVETSAS - ΜΕΤΑΛΛΟ ΠΡΟΣ ΣΥΓΚΟΛΛΗΣΗ - СВАРИВАЕМАЯ ДЕТАЛЬ - القطعة المراد لحامها</p> <p>7- ELECTRODE - ELETTRODO - ÉLECTRODE - ELEKTRODE - ELECTRODO - ELÉCTRODO - ELEKTRODE - ELEKTRODE - ELEKTRODI - ELECTROD - ELEKTROD - ΗΛΕΚΤΡΟΔΙΟ - ЭЛЕКТРОД - قطب</p> |
|--|---|--|

**FIG. O**

- CHECK OF THE ELECTRODE TIP
- CONTROLLO DELLA PUNTA DELL'ELETTRODO
- CONTROLE DE LA POINTE DE L'ÉLECTRODE
- KONTROLLE DER ELEKTRODENSPIITZE
- CONTROL DE LA PUNTA DEL ELECTRODO
- CONTROLLO DA PONTA DO ELÉCTRODO
- CONTROLE VAN DE PUNT VAN DE ELEKTRODE
- KONTROL AF ELEKTRODENS SPIDS
- ELEKTRODIN PÄÄN TARKISTUS
- KONTROLL AV ELEKTRODENS SPISS
- KONTROLL AV ELEKTRODENS SPETS
- ΕΛΕΓΧΟΣ ΑΙΧΜΗΣ ΗΛΕΚΤΡΟΔΙΟΥ
- КОНТРОЛЬ НАКОНЕЧНИКА ЭЛЕКТРОДА
- التحقق من طرف القطب الكهربي.

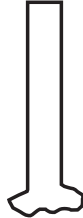
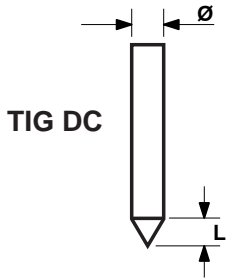

- CORRECT
- CORRETTO
- COURANT
- EXACT
- KORREKT
- CORRECTO
- CORRECTO
- CORRECT
- KORREKT
- ΟΙΚΕΙΝ
- KORREKT
- ΣΩΣΤΟ
- ПРАВИЛЬНО
- صحيح

- INSUFFICIENT CURRENT
- CORRENTE SCARSA
- COURANT INSUFFISANT
- ZU WENIG STROM
- CORRIENTE ESCASA
- CORRENTE INSUFICIENTE
- WEINIG STROOM
- FOR LAV STRØMSTYRKE
- LIIAN VÄHÄN VIRTAA
- DÄRLIG STRÖM
- FÖR LÅG STRÖM
- ΑΝΕΠΑΡΚΕΣ ΡΕΥΜΑ
- НЕДОСТАТОЧНЫЙ ТОК
- تيار ضعيف

- EXCESSIVE CURRENT
- CORRENTE ECCESSIVA
- COURANT EXCESSIF
- ZU VIEL STROM
- CORRIENTE ECCESSIVA
- CORRENTE ECCESSIVA
- EXCESSIEVE STROOM
- FOR HØJ STRØMSTYRKE
- LIIKAA VIRTAA
- ALTFOR HØY STRØ
- FÖR HÖG STRÖM
- ΥΠΕΡΒΟΛΙΚΟ ΡΕΥΜΑ
- ИЗБЫТОЧНЫЙ ТОК
- تيار زائد

- L=Ø IN DIRECT CURRENT
- IN CORRENTE CONTINUA
- EN COURANT CONTINU
- BEI GLEICHSTROM
- EN CORRIENTE CONTINUA
- EM CORRENTE CONTINUA
- IN CONTINUE STROOM
- VED JÆVNSTRØM
- TASAVIRRASSA
- MED LIKSTRÖM
- I LIKSTRÖM
- ΣΕ ΣΥΝΕΧΟΜΕΝΟ ΡΕΥΜΑ
- ПРИ ПОСТОЯННОМ ТОКЕ
- في تيار مستمر

**FIG. P**

- Preparation of the folded edges for welding without weld material.
- Preparazione dei lembi rivoltati da saldare senza materiale d'apporto.
- Préparation des bords relevés pour soudage sans matériau d'apport.
- Herrichtung der gerichteten Kanten, die ohne Zusatzwerkstoff geschweißt werden.
- Preparación de los extremos rebordeados a soldar sin material de aporte.
- Preparação das abas viradas a soldar sem material de entrada.
- Voorbereiding van de te lassen omgekeerde randen zonder lasmateriaal.
- Förberedelse af de foldede klapper, der skal svejses uden tilført materiale.
- Hitsattavien käännetyjen reunojen valmistelu ilman lisämateriaalia.
- Förberedelse av de vendte flikene som skal sveises uten ekstra materialer.
- Förberedelse av de vikta kanterna som ska svetsas utan påsvetsat material.
- Προετοιμασία των γυρισμένων χειλών που θα συγκολληθούν χωρίς υλικό τροφοδοσίας.
- Подготовка подвёрнутых свариваемых краев без материала припоя.
- إعداد الرفقات المراد لحامها دون استخدام مواد للحشو.

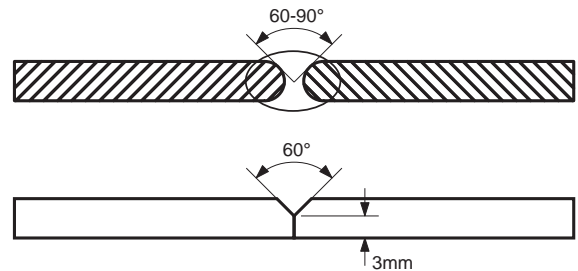



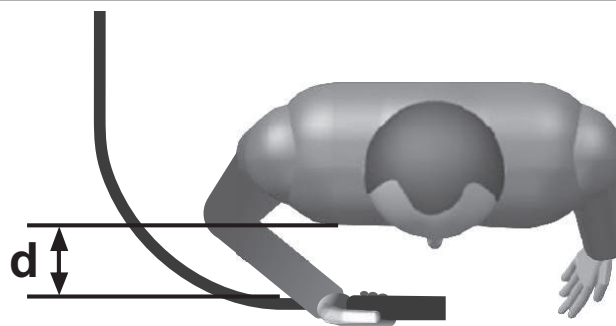
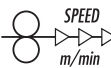

**FIG. Q**

- Preparation of the edges for butt weld joints to be welded with weld material.
- Preparazione dei lembi per giunti di testa da saldare con materiale d'apporto.
- Préparation des bords pour joints de tête pour soudage avec matériau d'apport.
- Herrichtung der Kanten für Stumpfstöße, die mit Zusatzwerkstoff geschweißt werden.
- Preparación de los extremos para juntas de cabeza a soldar con material de aporte.
- Preparação das abas para juntas de cabeça a soldar com material de entrada.
- Voorbereiding van de te lassen randen x kopverbindingen met lasmateriaal.
- Förberedelse af klapperne til stump sømme, der skal svejses med tilført materiale.
- Hitsattavien liitospäiden reunojen valmistelu lisämateriaalia käyttämällä.
- Förberedelse av flikene for hodeskjøyter som skal sveises med ekstra materialer.
- Förberedelse av kanter för stumsvetsning med påsvetsat material.
- Προετοιμασία των χειλών για συνδέσεις κεφαλής που θα συγκολληθούν με υλικό τροφοδοσίας.
- Подготовка свариваемых краев для торцевых соединений с материалом припоя.
- إعداد الرفقات لوصلات رأس يراد لحامها باستخدام مواد للحشو.

**FIG. R**







**TAB. 1**  
**WELDING MACHINE TECHNICAL DATA - DATI TECNICI SALDATRICE -**

البيانات الفنية لآلة اللحام

	MODEL								
		I <sub>2</sub> max (A)	230V	400V	230V	400V	mm <sup>2</sup>	kg	m/min
3~	200	-	T10A	-	16A	25	32	2 - 20	<85
3~	270	-	T16A	-	16A	25	41	2 - 20	<85
1~	180	T16A	-	16A	-	25	59	2 - 20	<85

**TAB. 2**  
**MIG TORCH TECHNICAL DATA ACCORDING TO EN 60974-7 -**
**DATI TECNICI TORCIA MIG IN ACCORDO ALLA EN 60974-7 -**

البيانات الفنية لشعلة MIG المطابقة للتشريعات EN 60974-7

MODEL	 VOLTAGE CLASS: 113V				
I <sub>2</sub> max (A)	I max (A)	X (%)			
180 (T1, T3)	150	60	Ar/CO <sub>2</sub>	Fe 0.6 ÷ 1 Al 0.8 ÷ 1	
	180	60	CO <sub>2</sub>		
180 (T2) 200 270	230	60	CO <sub>2</sub>	Fe 0.6 ÷ 1.2 Al 0.8 ÷ 1.2	
	200	60	Ar/CO <sub>2</sub> MIX		
270 R.A.	300	100	CO <sub>2</sub>	Fe 0.8 ÷ 1.6 Al 1 ÷ 1.6	 1 l/min 2 ÷ 3.5 bar
	270	100	Ar/CO <sub>2</sub> MIX		

**KEY - LEGENDA:**

Fe = STEEL - ACCIAIO

Al = ALUMINIUM - ALLUMINIO







Co = TUBULAR WIRE - FILO ANIMATO

 = COOLING - RAFFREDDAMENTO

 = AIR/GAS - ARIA/GAS





 = WATER - ACQUA

**TAB. 3**  

TORCH		WIRE FEEDER	
	LABEL	TORCH	MATERIAL SUGGESTED
 T1	MT15	 T1 (max 15kg)	Fe (Ss)
 T2	MT25	 T2 (max 15kg)	Al
 T3	MT15	 T3 (max 5kg)	CuSi CuAl

**TAB. 4**  
**TIG TORCH TECHNICAL DATA ACCORDING TO EN 60974-7 -**
**DATI TECNICI TORCIA TIG IN ACCORDO ALLA EN 60974-7 -**



البيانات الفنية لشعلة TIG المطابقة للتشريعات EN 60974-7

 VOLTAGE CLASS: 113V					
I <sub>2</sub> max (A)	I max (A)	X (%)			COOLING
160	 180	35	Argon	1 ÷ 2.4	Air / Gas
270	 125	35			







**TAB. 5**  

**ELECTRODE HOLDER TECHNICAL DATA ACCORDING TO EN 60974-11 -  
DATI TECNICI PINZA PORTAELETTRODO IN ACCORDO ALLA EN 60974-11 -  
البيانات الفنية للكاشة حاملة القطب المطابقة للتشريعات EN 60974-11**

VOLTAGE CLASS: 113V				
$I_2$ max (A)	I max (A)	X (%)	 $\varnothing$ mm	 $\varnothing$ mm
160	300	35	2 ÷ 4	25
270	250	60		

**TAB. 6**  

**SUGGESTED VALUES FOR WELDING - DATI ORIENTATIVI PER SALDATURA -  
بيانات توجيهية للحام**

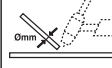
			$I_2$				
		(mm)	(A)	(mm)	(mm)	(l/min)	(mm)
TIG DC	Ss	0.3 - 0.5	5 - 20	0.5	6.5	3	-
		0.5 - 0.8	15 - 30	1	6.5	3	-
		1	30 - 60	1	6.5	3 - 4	1
		1.5	70 - 100	1.6	9.5	3 - 4	1.5
		2	90 - 110	1.6	9.5	4	1.5 - 2.0
	Cu	3	120 - 150	2.4	9.5	5	2 - 3
		4	140 - 190	2.4	9.5 - 11	5 - 6	3
		5	190 - 250	3.2	11 - 12.5	6 - 7	3 - 4
		0.3 - 0.8	20 - 30	0.5 - 1	6.5	4	-
		1	80 - 100	1	9.5	6	1.5
	1.5	100 - 140	1.6	9.5	8	1.5	
	2	130 - 160	1.6	9.5	8	1.5	

**TAB. 7**  

**ALARMS - SEGNALAZIONI DI ALLARME -  
إشارات الإنذار**

DESCRIPTION	POSSIBLE SOLUTION	DESCRIZIONE	SOLUZIONE POSSIBILE	الحل المحتمل	الوصف
Thermal protection alarm.	<ul style="list-style-type: none"> <li>Allow the welding machine to cool down on its own.</li> <li>Reduce the welding time.</li> <li>Check the fan is working properly.</li> </ul>	Allarme protezione termica.	<ul style="list-style-type: none"> <li>Attendere il raffreddamento naturale della saldatrice.</li> <li>Ridurre il tempo di saldatura.</li> <li>Verificare la funzionalità del ventilatore.</li> </ul>	انتظر التبريد الطبيعي لآلة اللحام. قلل من وقت اللحام. تحقق من تشغيل المروحة.	إنذار الحماية الحرارية.
Overtoltage/ undervoltage alarm.	Check the supply voltage and make sure it is within the range of $V_{in} \pm 15\%$ .	Allarme sovra/sotto tensione.	Controllare la tensione di alimentazione ed assicurarsi che sia compresa nel range $V_{in} \pm 15\%$ .	افحص جهد التغذية وتأكد من أنه يتراوح في المدى $V_{in} \pm 15\%$ .	إنذار ارتفاع/انخفاض الجهد.
Auxiliary voltage alarm.	If the alarm continues, contact an authorised repair centre.	Allarme tensione ausiliaria.	Se l'allarme persiste contattare un centro di assistenza autorizzato.	إذا استمر الإنذار اتصل بمركز الدعم الفني المعتمد.	إنذار الجهد المساعد.
Welding overcurrent alarm.	Make sure the feeder speed and/or welding current are not too high.	Allarme sovracorrente in saldatura.	Verificare che velocità traino e/o corrente di saldatura non siano troppo elevate.	تأكد من أن سرعة السحب وأو تيار اللحام لا يكونان مرتفعان جداً.	إنذار التيار الزائد في اللحام.
Torch short-circuit alarm.	Make sure the welding circuit has not short-circuited.	Allarme cortocircuito in torcia.	Verificare che non ci siano cortocircuiti nel circuito di saldatura.	تأكد من أنه لا توجد دوائر قصيرة في دائرة اللحام.	إنذار الدائرة القصيرة على الشعلة.
Off-line alarm.	If the alarm continues, contact an authorised repair centre.	Comunicazione interna mancante.	Se l'allarme persiste contattare un centro di assistenza autorizzato.	إذا استمر الإنذار اتصل بمركز الدعم الفني المعتمد.	غياب الربط الداخلي.
Line-error alarm.	If the alarm continues, contact an authorised repair centre.	Comunicazione interna errata.	Se l'allarme persiste contattare un centro di assistenza autorizzato.	إذا استمر الإنذار اتصل بمركز الدعم الفني المعتمد.	الربط الداخلي خاطئ.
AQUA alarm (low water pressure).	<ul style="list-style-type: none"> <li>Eliminate air inside the circuit to activate the water circulation.</li> <li>Check the quantity of the liquid inside the cooling circuit.</li> <li>Check the G.R.A. fuse. The re-start is NOT automatic.</li> </ul>	Allarme AQUA (pressione acqua insufficiente).	<ul style="list-style-type: none"> <li>Eliminare l'aria presente nel circuito per attivare la circolazione dell'acqua.</li> <li>Verificare la quantità di liquido nel circuito di raffreddamento.</li> <li>Verificare il fusibile G.R.A. Il ripristino non è automatico, spegnere e riaccendere la macchina.</li> </ul>	أزل الهواء الموجود في الدائرة من أجل تنشيط تدوير الماء. تأكد من كمية السائل في دورة التبريد. افحص صمام مجموعة التبريد بالماء. الاستعادة غير أوتوماتيكية، أطفئ وأعد تشغيل الآلة.	إنذار الماء (ضغط الماء غير كافي).
Failure of wirefeeder.	Check the wirefeeder.	Anomalia trainafilo.	Verificare il trainafilo.	افحص جهاز سحب السلك.	عطل في جهاز سحب السلك.

#### (EN) GUARANTEE

The manufacturer guarantees proper operation of the machines and undertakes to replace free of charge any parts should they be damaged due to poor quality of materials or manufacturing defects within 12 months of the date of commissioning of the machine, when proven by certification. Returned machines, also under guarantee, should be dispatched CARRIAGE PAID and will be returned CARRIAGE FORWARD. This with the exception of, as decreed, machines considered as consumer goods according to European directive 1999/44/EC, only when sold in member states of the EU. The guarantee certificate is only valid when accompanied by an official receipt or delivery note. Problems arising from improper use, tampering or negligence are excluded from the guarantee. Furthermore, the manufacturer declines any liability for all direct or indirect damages.

#### (IT) GARANZIA

La ditta costruttrice si rende garante del buon funzionamento delle macchine e si impegna ad effettuare gratuitamente la sostituzione dei pezzi che si deteriorassero per cattiva qualità di materiale e per difetti di costruzione entro 12 mesi dalla data di messa in funzione della macchina, comprovata sul certificato. Le macchine rese, anche se in garanzia, dovranno essere spedite in PORTO FRANCO e verranno restituite in PORTO ASSEGNATO. Fanno eccezione, a quanto stabilito, le macchine che rientrano come beni di consumo secondo la direttiva europea 1999/44/CE, solo se vendute negli stati membri della EU. Il certificato di garanzia ha validità solo se accompagnato da scontrino fiscale o bolla di consegna. Gli inconvenienti derivati da cattiva utilizzazione, manomissione o incuria, sono esclusi dalla garanzia. Inoltre si declina ogni responsabilità per tutti i danni diretti ed indiretti.

#### (FR) GARANTIE

Le fabricant garantit le fonctionnement correct des machines et s'engage à remplacer gratuitement les composants endommagés à la suite d'une mauvaise qualité de matériel ou d'un défaut de fabrication durant une période de 12 mois à compter de la mise en service de la machine attestée par le certificat. Les machines rendues, même sous garantie, doivent être expédiées en PORT FRANC et seront renvoyées en PORT DÛ. Font exception à cette règle les machines considérées comme biens de consommation selon la directive européenne 1999/44/CE et vendues aux états membres de l'EU uniquement. Le certificat de garantie n'est valable que s'il est accompagné de la preuve d'achat ou du bulletin de livraison. Tous les inconvénients dus à une utilisation incorrecte, une manipulation ou une négligence sont exclus de la garantie. La société décline en outre toute responsabilité pour tous les dommages directs ou indirects.

#### (ES) GARANTÍA

La empresa fabricante garantiza el buen funcionamiento de las máquinas y se compromete a efectuar gratuitamente la sustitución de las piezas que se deterioren por mala calidad del material y por defectos de fabricación en los 12 meses posteriores a la fecha de puesta en funcionamiento de la máquina, comprobada en el certificado. Las máquinas entregadas, incluso en garantía, deberán ser enviadas a PORTE PAGADO y se devolverán a PORTE DEBIDO. Son excepción, según cuanto establecido, las máquinas que se consideran bienes de consumo según la directiva europea 1999/44/CE sólo si han sido vendidas en los estados miembros de la UE. El certificado de garantía tiene validez sólo si está acompañado de resguardo fiscal o albarán de entrega. Los problemas derivados de una mala utilización, modificación o negligencia están excluidos de la garantía. Además, se declina cualquier responsabilidad por todos los daños directos e indirectos.

#### (DE) GEWÄHRLEISTUNG

Der Hersteller übernimmt die Gewährleistung für den einwandfreien Betrieb der Maschinen und verpflichtet sich, solche Teile kostenlos zu ersetzen, die aufgrund schlechter Materialqualität und von Herstellungsfehlern innerhalb von 12 Monaten ab der Inbetriebnahme schadhaft werden. Als Nachweis der Inbetriebnahme gilt der Garantieschein. Werden Maschinen zurückgesendet, muß dies - auch im Rahmen der Gewährleistung - FRACHTFREI geschehen. Sie werden anschließend per FRACHTNACHNACHNAME wieder zurückgesendet. Von den Regelungen ausgenommen sind Maschinen, die nach der Europäischen Richtlinie 1999/44/EG unter die Verbrauchsgüter fallen, und nur dann, wenn sie in einem Mitgliedstaat der EU verkauft worden sind. Der Garantieschein ist nur gültig, wenn ihm der Kassenbon oder der Lieferschein beiliegt. Unsere Gewährleistung bezieht sich nicht auf Schäden aufgrund fehlerhafter oder nachlässiger Behandlung oder aufgrund von Fremdeinwirkung. Außerdem wird jede Haftung für direkte und indirekte Schäden ausgeschlossen.

#### (RU) ГАРАНТИЯ

Компания-производитель гарантирует хорошую работу машинного оборудования и обязуется бесплатно произвести замену частей, имеющих неисправности, явившиеся следствием плохого качества материала или дефектов производства, в течении 12 месяцев с даты пуска в эксплуатацию машинного оборудования, проставленной на сертификате. Возвращенное оборудование, даже находящееся под действием гарантии, должно быть направлено на условиях ПОРТО ФРАНКО и будет возвращено в УКАЗАННОЕ МЕСТО. Из оговоренного выше исключается машинное оборудование, считающееся товарами потребления, в соответствии с европейской директивой 1999/44/ЕС, только в том случае, если они были проданы в государствах, входящих в ЕС. Гарантийный сертификат считается действительным только при условии, что к нему прилагается товарный чек или товаросопроводительная накладная. Неисправности, возникшие из-за неправильного использования, порчи или небрежного обращения, не покрываются действием гарантии. Дополнительно производитель снимает с себя любую ответственность за какой-либо прямой или непрямой ущерб.

#### (PT) GARANTIA

A empresa fabricante torna-se garante do bom funcionamento das máquinas e compromete-se a efectuar gratuitamente a substituição das peças que porventura se deteriorarem devido à má qualidade de material e por defeitos de fabricação no prazo de 12 meses da data de entrada da máquina em funcionamento, comprovada no certificado. As máquinas devolvidas, mesmo se em garantia, deverão ser despachadas em PORTO FRANCO e serão devolvidas com FRETE A PAGAR. São excepção, a quanto estabelecido, as máquinas que são consideradas como bens de consumo segundo a directiva europeia 1999/44/CE, somente se vendidas nos estados-membros da EU. O certificado de garantia tem validade somente se acompanhado pela nota fiscal ou conhecimento de entrega. Os inconvenientes decorrentes de utilização imprópria, adulteração ou descuido, são excluídos da garantia. Para além disso, o fabricante exime-se de qualquer responsabilidade para todos os danos directos e indirectos.

#### (EL) ΕΓΓΥΗΣΗ

Η κατασκευαστική εταιρία εγγυάται την καλή λειτουργία των μηχανών και δεσμεύεται να εκτελέσει δωρεάν την αντικατάσταση τμημάτων σε περίπτωση φθοράς τους εξαιτίας κακής ποιότητας υλικού ή ελαττωμάτων κατασκευής, εντός 12 μηνών από την ημερομηνία θέσης σε λειτουργίας του μηχανήματος επιβεβαιωμένη από το πιστοποιητικό. Τα μηχανήματα που επιστρέφονται, ακόμα και αν είναι σε εγγύηση, θα στέλνονται ΧΩΡΙΣ ΕΠΙΒΑΡΥΝΣΗ και θα επιστρέφονται με έξοδα ΠΛΗΡΩΤΕΑ ΣΤΟΝ ΠΡΟΟΡΙΣΜΟ. Εξαιρούνται από τα οριζόμενα τα μηχανήματα που αποτελούν καταναλωτικά αγαθά σύμφωνα με την ευρωπαϊκή οδηγία 1999/44/EC μόνο αν πωλούνται σε κράτη μέλη της ΕΕ. Το πιστοποιητικό εγγύησης ισχύει μόνο αν συνοδεύεται από επίσημη απόδειξη πληρωμής ή απόδειξη παραλαβής. Ενδεχόμενα προβλήματα οφειλόμενα σε κακή χρήση, παραποίηση ή αμέλεια, αποκλείονται από την εγγύηση. Απορρίπτεται, επίσης, κάθε ευθύνη για οποιαδήποτε βλάβη άμεση ή έμμεση.

#### (NL) GARANTIE

De fabrikant is garant voor de goede werking van de machines en verplicht er zich toe gratis de vervanging uit te voeren van de stukken die afslijten omwille van de slechte kwaliteit van het materiaal en omwille van fabricagefouten, binnen de 12 maanden vanaf de datum van in bedrijfstelling van de machine, bevestigd op het certificaat. De geretourneerde machines, ook al zijn ze in garantie, moeten PORTVRIJ verzonden worden en zullen op KOSTEN BESTEMMELING teruggestuurd worden. Hierop maken een uitzondering de machines die vallen onder de verbruiksartikelen overeenkomstig de Europese richtlijn, 1999/44/EG, alleen indien ze verkocht zijn in de lidstaten van de EU. Het garantiecertificaat is alleen geldig indien het vergezeld is van de fiscale reçu of van het ontvangstbewijs. De inconvenienten te wijten aan een slecht gebruik, schendingen of nalatigheid zijn uitgesloten uit de garantie. Bovendien wijst men alle verantwoordelijkheid af voor alle rechtstreekse en onrechtstreekse schade.

#### (HU) JÓTÁLLÁS

A gyártó cég jótállást vállal a gépek rendeltetésszerű üzemeléséért illetve vállalja az alkatrészek ingyenes kicserélését ha azok az alpanyag rossz minőségéből valamint gyártási hibából erednek a gép üzembe helyezésének a bizonylat szerint igazolható napjától számított 12 hónapon belül. A cserélendő alkatrészeket még a jótállás keretében is BÉRMENTESEN kell visszaküldeni, amelyek UTÓVÉTELE lesznek a vevőhöz kiszállítva. Kivételt képeznek e szabály alól azon gépek, melyek az Európai Unió 199/44/EC irányelve szerint meghatározott fogyasztási cikknek minősülnek, s az EU tagországokban kerültek értékesítésre. A jótállás csak a blokki igazolás illetve szállítólevél mellékletével érvényes. A nem rendeltetésszerű használatból, megrongálásból illetve nem megfelelő gondossággal való kezeléssel eredő rendellenességek a jótállást kizárják. Kizárt továbbá bárminemű felelősségvállalás minden közvetlen és közvetett kárért.

#### **(RO) GARANȚIE**

Fabricantul garantează buna funcționare a aparatelor produse și se angajează la înlocuirea gratuită a pieselor care s-ar putea deteriora din cauza calității scadente a materialului sau din cauza defectelor de construcție în max. 12 luni de la data punerii în funcțiune a aparatului, dovedită cu certificatul de garanție. Aparatele restituite, chiar dacă sunt în garanție, se vor expedia FĂRĂ PLATĂ și se vor restitui CU PLATA LA PRIMIRE. Fac excepție, conform normelor, aparatele care se categorisesc ca și bunuri de consum, conform directivei europene 1999/44/EC, numai dacă acestea sunt vândute în statele membre din UE. Certificatul de garanție este valabil numai dacă este însoțit de bonul fiscal sau de fișa de livrare. Nefuncționarea cauzată de o utilizare improprie, manipulare inadecvată sau neglijență este exclusă din dreptul la garanție. În plus fabricantul își declină orice responsabilitate față de toate daunele provocate direct și indirect.

#### **(SV) GARANTI**

Tillverkaren garanterar att maskinerna fungerar bra och åtar sig att kostnadsfritt byta ut delar som går sönder p.g.a. dålig materialkvalitet och defekter inom 12 månader efter idriftsättningen av maskinen, som ska styrkas av intyg. De maskiner som lämnas tillbaka, även om de täcks av garantin, måste skickas FRAKTFRITT, och kommer att skickas tillbaka PÅ MOTTAGARENS BEKOSTNAD. Ett undantag från detta utgörs av de maskiner som räknas som konsumtionsvaror enligt EU-direktiv 1999/44/EG, och då enbart om de har sålts till något av EU:s medlemsländer. Garantisedeln är bara giltig tillsammans med kvitto eller leveranssedel. Problem som beror på felaktig användning, åverkan eller vårdslöshet täcks inte av garantin. Tillverkaren fransäger sig även allt ansvar för direkt och indirekt skada.

#### **(DA) GARANTI**

Producenten stiller garanti for, at maskinerne fungerer ordentligt, og forpligter sig til vederlagsfrit at udskifte de dele, der måtte fremvise defekter på grund af ringe materialekvalitet eller fabrikationsfejl i løbet af de første 12 måneder efter maskinens idriftsættelsesdato, der fremgår af beviset. Selvom de returnerede maskiner er i garanti, skal de sendes FRANKO FRAGT, mens de tilbageleveres PR. EFTERKRAV. Dette gælder dog ikke for de maskiner, der i henhold til Direktivet 1999/44/EØF udgør forbrugsgoder, men kun på betingelse af at de sælges i EU-landene. Garantibeviset er kun gyldigt, hvis der vedlægges en kassebon eller fragtpapirer. Garantien dækker ikke for forstyrrelser, der skyldes forkert anvendelse, manipulering eller skødesløshed. Producenten fralægger sig desuden ethvert ansvar for alle direkte og indirekte skader.

#### **(NO) GARANTI**

Tilverkeren garanterer maskinens korrekte funksjon og forplikter seg å utføre gratis bytte av deler som blir ødelagt på grunn av en dårlig kvalitet i materialer eller konstruksjonsfeil som oppstår innen 12 måneder fra maskinens igangsetting, i overensstemmelse med sertifikatet. Maskiner som sendes tilbake, også i løpet av garantiperioden, skal skikkes FRAKTFRITT og skal sendes tilbake MED BETALNING AV MOTTAKEREN, unntatt maskinene som tilhører forbrukningsvarer ifølge europadirektiv 1999/44/EC, kun hvis de selges i en av EUs medlemsstater. Garantisertifikatet er gyldig kun sammen med kvittering eller leveringsblankett. Feil som oppstår på grunn av galt bruk, manipulering eller slurv, er utelukket fra garantin. Dessuten frasier seg selskapet alt ansvar for alle direkte og indirekte skader.

#### **(FI) TAKUU**

Valmistusyritys takaa koneiden hyvän toimivuuden sekä huolehtii huonolaatuisten materiaalin ja rakennusvirheiden takia huonontuneiden osien vaihdosta ilmaiseksi 12 kuukauden sisällä koneen käyttöönottopäivästä, mikä ilmenee sertifikaatista. Palautettavat koneet, myös takuussa olevat, on lähetettävä LÄHETTÄJÄN KUSTANNUKSELLA ja ne palautetaan VASTAANOTTAJAN KUSTANNUKSELLA. Poikkeuksen muodostavat koneet, jotka asetuksissa kuuluvat kulutushyödykkeisiin eurooppalaisen direktiivin 1999/44/EC mukaan vain, jos ne myydään EU:n jäsen maissa. Takuutodistus on voimassa vain, jos siihen on liitetty nebotuskuitti tai todistus tavaran toimittuksesta. Takuu ei kata väärinkäytöstä, vaurioittamisesta tai huolimattomuudesta johtuvia haittoja. Lisäksi yritys kieltäytyy ottamasta vastuuta kaikista välittömistä tai välillisistä vaurioista.

#### **(CS) ZÁRUKA**

Výrobce ručí za správnou činnost strojů a zavazuje se provést bezplatnou výměnu dílů opotřebovaných z důvodu špatné kvality materiálu a následkem konstrukčních vad do 12 měsíců od data uvedení stroje do provozu, uvedeného na záručním listě. Vracené stroje a to i v záruční době musí být odeslány se ZAPLACENÝM POŠTOVNÝM a budou vráceny na NÁKLADY PŘÍJEMCE. Na základě dohody tvoří výjimku stroje spadající do spotřebního majetku ve smyslu směrnice 1999/44/ES pouze za předpokladu, že byly prodány v členských státech EU. Záruční list má platnost pouze v případě, že je předložen spolu s účtenkou nebo dodacím listem. Poruchy vyplývající z nesprávného použití, úmyslného poškození nebo chybějící péče nespádají do záruky. Odpovědnost se dále nevztahuje na všechny přímé a nepřímé škody.

#### **(SK) ZÁRUKA**

Výrobca ručí za správnú činnosť strojov a zaväzuje sa vykonať bezplatnú výmenu dielov opotrebovaných z dôvodu zlej kvality materiálu a následkom konštrukčných väd do 12 mesiacov od dátumu uvedenia stroja do prevádzky, uvedeného na záručnom liste. Vrátené stroje a to i v podmienkach záručnej doby musia byť odoslané so ZAPLATENÝM POŠTOVNÝM a budú vrátené na NÁKLADY PŘÍJEMCU. Na základe dohody výnimku tvoria stroje spadajúce do spotrebného majetku, v zmysle smernice 1999/44/ES, len za predpokladu, že boli predané v členských štátoch EÚ. Záručný list je platný len v prípade, keď je predložený spolu s účtenkou alebo dodacím listom. Poruchy vyplývajúce z nesprávneho použitia, neoprávneného zásahu alebo nedostatočnej starostlivosti nespádajú do záruky. Zodpovednosť sa ďalej nevzťahuje na všetky priame i nepriame škody.

#### **(SL) GARANCIJA**

Proizvajalec zagotavlja pravilno delovanje strojev in se zavezuje, da bo brezplačno zamenjal dele, ki se bodo obrabili zaradi slabe kakovosti materiala in zaradi napak pri proizvodnji v roku 12 mesecev od dneva nakupa označenega ne tem certifikatu. Izjema so le aparati, ki so del potrošnih dobrin v skladu z evropsko direktivo 1999/44/EC, le če so bili prodani v državi članici EU. Garancijsko potrdilo je veljavno le, če je priložen veljaven račun. Napake, ki izhajajo iz nepravilne uporabe, posegov ali malomarnosti, garancija ne pokriva. Poleg tega proizvajalec zavrača odgovornost za vse posredne in neposredne poškodbe. Ne delujoč aparat mora pooblaščen servis popraviti v roku 45 dni, v nasprotnem primeru se kupcu izroči nov aparat. Proizvajalec zagotavlja dobavo rezervnih delov še 5 let od nakupa izdelka. Na podlagi zakona o spremembah in dopolnitvah Zakona o varstvu potrošnikov (ZVPot-E) (Ur.l.RS št. 78/2011) podjetje Telwin s.p.a., kot organizator servisne mreže izrecno izjavlja: da velja garancija za izdelek na teritorialnem območju države v kateri je izdelek prodan končnim potrošnikom; opozarja potrošnike, da garancija in uveljavljanje zahtevkov iz naslova garancije ne izključuje pravic potrošnika, ki izhajajo iz naslova odgovornosti prodajalca za napake na blagu. ORGANIZATOR SERVISNE SLUŽBE ZA SLOVENIJO: Itehnika d.o.o., Vanganelška cesta 26a, 6000 Koper, tel: 05/625-02-08

#### **(HR-SR) GARANCIJA**

Proizvođač garantira ispravan rad strojeva i obvezuje se izvršiti besplatno zamjenu dijelova koji su oštećeni zbog loše kvalitete materijala i zbog tvorničkih grešaka, u roku od 12 mjeseci od dana pokretanja stroja, koji je potvrđen na garantnom listu. Vraćeni strojevi, i ako su pod garancijom, moraju biti poslani bez plaćanja troškova prijevoza. Iznimka su strojevi koji se vraćaju kao potrošni materijal, u skladu sa Europskom odredbom 1999/44/EC, samo ako su prodani zemljama članicama EU-a. Garantni list vrijedi samo ako je popraćen računom ili dostavnom listom. Oštećenja nastala uslijed neispravne upotrebe, izmjena izvršenih na stroju ili nemara nisu pokriveni garancijom. Proizvođač se ujedno odriče bilo kakve odgovornosti za sve izravne i neizravne štete.

#### **(LT) GARANTIJA**

Gamintojas garantuoja neprikaištingą įrenginio veikimą ir įsipareigoja nemokamai pakeisti gaminio dalis, susidėvėjusias ar susigadinusias dėl prastos medžiagos kokybės ar dėl konstrukcijos defektų 12 mėnesių laikotarpyje nuo įrenginio paleidimo datos, kuri turi būti paliudyta pažymėjimu. Gražinami įrenginiai, net ir galiojant garantijai, turi būti siunčiami ir bus sugrąžinti atgal PIRKĖJO lėšomis. Išimtį aukščiau aprašytai sąlygai sudaro prietaisai, kurie pagal 1999/44/EC Europos direktyvą gali būti laikomi plataus vartojimo prekėmis bei yra parduodami tik ES šalyse. Garantinis pažymėjimas galioja tik tuo atveju, jei yra lydimas fiskalinio čekio arba pristatymo dokumento. Į garantiją nėra įtraukti nesklandumai, susiję su netinkamu prietaiso naudojimu, aplaidumu ar prasta jo priežiūra. Gamintojas taip pat atsiriboja nuo atsakomybės už bet kokius tiesioginius ar netiesioginius nuostolius.

#### **(ET) GARANTII**

Tootjafirma vastutab masinate hea funktsioneerimise eest ja kohustub asendama tasuta osad, mis riknevad halva kvaliteediga materjali ja konstruktsioonidefektide tõttu, 12 kuu jooksul alates masina käikupanemise sertifikaadil tõestatud kuupäevast. Tagasi saadetavad masinad, ka kehtiva garantiiga, tuleb saata TASUTUD POSTIMAKSUGA ja nende tagastamise SAATEKULUD ON KAUBASAAJA TASUDA. Nagu kehtestatud, teevad erandi masinad, mis kuuluvad euroopa normatiivi 1999/44/EC kohaselt tarbekauba kategooriasse ja ainult siis, kui müüdüd ÜE liikmesriikides. Garantiisertifikaat kehtib ainult koos ostu- või kättetoimetamiskviitungiga. Garantii ei hõlma riknemisi, mis on põhjustatud seadme väärast käsitlemisest, modifitseerimisest või hoolimatust kasutamisest. Peale selle ei vastuta firma kõigi otseste või kaudsete kahjude eest.

## (LV) GARANTIJA

Ražotājs garantē mašīnu labu darbību un apņemas bez maksas nomainīt detaļas, kuras nodilst materiāla sliktas kvalitātes dēļ vai ražošanas defektu dēļ 12 mēnešu laikā kopš sertifikātā norādītā mašīnas ekspluatācijas sākuma datuma. Atpakaļ nosūtāmas mašīnas, pat to garantijas laikā, ir jānosūta saskaņā ar FRANKO-OSTA noteikumiem un ražotājs tās atgriezīs uz NORĀDĪTO OSTU. Minētie nosacījumi neattiecas uz mašīnām, kuras saskaņā ar Eiropas direktīvu 1999/44/EC tiek uzskatītas par patēriņa precī, bet tikai gadījumā, ja tās tiek pārdotas ES dalībvalstīs. Garantijas sertifikāts ir spēkā tikai kopā ar kases čeku vai pavadzīmi. Garantija neattiecas uz gadījumiem, kad bojājumi ir radušies nepareizās izmantošanas, noteikumu neievērošanas vai nolaidības dēļ. Turklāt, šajā gadījumā ražotājs neņem jebkādu atbildību par tiešajiem un netiešajiem zaudējumiem.

## (BG) ГАРАНЦИЯ

Фирмата производител гарантира за доброто функциониране на машините и се задължава да извърши безплатно подмяната на части, които са се повредили, заради некачествен материал или производствени дефекти, до 12 месеца от датата на пускане в действие на машината, доказана с гаранционна карта. Върнатите машини, дори и в гаранция, трябва да бъдат изпратени със ЗАПЛАТЕН ПРЕВОЗ и ще бъдат върнати с НАЛОЖЕН ПЛАТЕЖ. С изключение на машините, които се считат за движимо имущество за постоянно ползване, както е установено от европейската директива 1999/44/EC, само ако машините са продавани в страни членки на Европейския съюз. Гаранционната карта е валидна, само ако е придружена от фискален бон или разписка за доставка. Нередностите, произтичащи от лоша употреба или небрежност, са изключени от гаранцията. Освен това се отклонява всякаква отговорност за директни или индиректни щети.

## (PL) GWARANCJA

Producent gwarantuje prawidłowe funkcjonowanie urządzeń i zobowiązuje się do bezpłatnej wymiany części, które zepsują się w wyniku złej jakości materiału lub wad fabrycznych w ciągu 12 miesięcy od daty uruchomienia urządzenia, poświadczonej na gwarancji. Urządzenia przesłane do Producenta, również w okresie gwarancji, należy wysłać na warunkach PORTO FRANKO, po naprawie zostaną one zwrócone na koszt odbiorcy. Zgodnie z ustaleniami wyjątkiem są te urządzenia, które są odsyłane jako dobra konsumpcyjne, zgodnie z dyrektywą europejską 1999/44/WE, wyłącznie, jeżeli zostały sprzedane w krajach członkowskich UE. Karta gwarancyjna jest ważna wyłącznie, jeżeli towarzyszy jej kwit fiskalny lub dowód dostawy. Trudności wynikające z nieprawidłowego użytkowania, naruszenia lub niedbałości o urządzenia nie są objęte gwarancją. Producent nie ponosi odpowiedzialności za wszelkie szkody pośrednie i bezpośrednie.

## (AR) الضمان

تضمن الشركة المُصنعة جودة الماكينات، كما أنها تتعهد باستبدال قطع مجاًاً في حالة تلفها بسبب سوء جودة المادة وعيوب التصنيع وذلك في خلال 12 شهر من تاريخ تشغيل الماكينة المثبت في الشهادة. سُئِرس الماكينات المسترجعة - حتى وإن كانت في الضمان على حساب المُرسِل ويتم استرجاعهم على حساب المستلم. وذلك باستثناء - كما هو مقرر - الماكينات التي تُعتبر سلع استهلاكية وفقاً للتوجيه الأوروبي رقم 44 لعام 1999 - الاتحاد الأوروبي "CE/44/1999"، والتي يتم بيعها فقط في الدول الأعضاء في الاتحاد الأوروبي. تسري شهادة الضمان فقط إذا كان معها إيصال أو مذكرة تسليم. لا يشمل الضمان المشاكل التي تُنتج عن سوء الاستخدام أو العبث أو الإهمال. كما أنها لا تتحمل أي مسؤولية عن جميع الأضرار المباشرة وغير المباشرة.

(EN) CERTIFICATE OF GUARANTEE	(NL) GARANTIEBEWIJS	(SK) ZÁRUČNÝ LIST
(IT) CERTIFICATO DI GARANZIA	(HU) GARANCIALEVÉL	(SL) CERTIFICAT GARANCIJE
(FR) CERTIFICAT DE GARANTIE	(RO) CERTIFICAT DE GARANȚIE	(HR-SR) GARANTNI LIST
(ES) CERTIFICADO DE GARANTIA	(SV) GARANTISEDEL	(LT) GARANTINIS PAŽYMĖJIMAS
(DE) GARANTIEKARTE	(DA) GARANTIBEVIS	(ET) GARANTIISERTIFIKAAT
(RU) ГАРАНТИЙНЫЙ СЕРТИФИКАТ	(NO) GARANTIBEVIS	(LV) GARANTIJAS SERTIFIKĀTS
(PT) CERTIFICADO DE GARANTIA	(FI) TAKUUTODISTUS	(BG) ГАРАНЦИОННА КАРТА
(EL) ΠΙΣΤΟΠΟΙΗΤΙΚΟ ΕΓΓΥΗΣΗΣ	(CS) ZÁRUČNÍ LIST	(PL) CERTYFIKAT GWARANCJI
		(AR) شهادة الضمان

MOD. / MONT / МОД./ ÜRLAP / MUDEL / МОДЕЛ / Št / Br.

(EN) Date of buying - (IT) Data di acquisto - (FR) Date d'achat - (ES) Fecha de compra - (DE) Kaufdatum - (RU) Дата продажи - (PT) Data de compra - (EL) Ημερομηνία αγοράς - (NL) Datum van aankoop - (HU) Vásárlás kelte - (RO) Data achiziției - (SV) Inköpsdatum - (DA) Købsdato - (NO) Innkjøpsdato - (FI) Ostopäivämäärä - (CS) Datum zakoupení - (SK) Dátum zakúpenia - (SL) Datum nakupa - (HR-SR) Datum kupnje - (LT) Pirkimo data - (ET) Ostu kuupäev - (LV) Pirkšanas datums - (BG) ДАТА НА ПОКУПКАТА - (PL) Data zakupu - (AR) تاريخ الشراء

NR. / ARIQM / È. / Č. / HOMEP:

(EN) Sales company (Name and Signature)	(NO) Forhandler (Stempel og underskrift)
(IT) Ditta rivenditrice (Timbro e Firma)	(FI) Jälleenmyyjä (Leima ja Allekirjoitus)
(FR) Revendeur (Chachet et Signature)	(CS) Prodejce (Razítko a podpis)
(ES) Vendedor (Nombre y sello)	(SK) Predajca (Pečiatka a podpis)
(DE) Händler (Stempel und Unterschrift)	(SL) Prodajno podjetje (Žig in podpis)
(RU) ШТАМП и ПОДПИСЬ (ТОРГОВОГО ПРЕДПРИЯТИЯ)	(HR-SR) Tvrtka prodavatelj (Pečat i potpis)
(PT) Revendedor (Carimbo e Assinatura)	(LT) Pardavėjas (Antspaudas ir Parašas)
(EL) Κατάστημα πώλησης (Σφραγίδα και υπογραφή)	(ET) Edasimüügi firma (Tempel ja allkiri)
(NL) Verkoper (Stempel en naam)	(LV) Izplātītājs (Zīmogs un paraksts)
(HU) Eladás helye (Pecset és Aláírás)	(BG) ПРОДАВАЧ (Подпис и Печат)
(RO) Reprezentant comercial (Ștampila și semnătura)	(PL) Firma odsprzedająca (Pieczęć i Podpis)
(SV) Återförsäljare (Stämpel och Underskrift)	(AR) شركة المبيعات (ختم وتوقيع)
(DA) Forhandler (stempel og underskrift)	

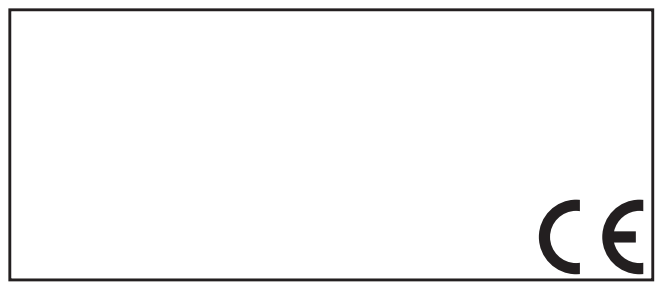

(EN) The product is in compliance with:	(HU) A termék megfelel a következőknek:	(HR-SR) Proizvod je u skladu sa:
(IT) Il prodotto è conforme a:	(RO) Produsul este conform cu:	(LT) Produktas atitinka:
(FR) Le produit est conforme aux:	(SV) Att produkten är i överensstämmelse med:	(ET) Toode on kooskõlas:
(ES) Het produkt overeenkomstig de:	(DA) At produktet er i overensstemmelse med:	(LV) Izstrādājums atbilst:
(DE) Diemaschine entspricht:	(NO) At produktet er i overensstemmelse med:	(BG) Продуктът отговаря на:
(RU) Заявляется, что изделие соответствует:	(FI) Että laite mallia on yhdenmukainen direktiivissä:	(PL) Produkt spełnia wymagania następujących Dyrektyw:
(PT) El producto es conforme as:	(CS) Výrobek je v souladu so:	(AR) المنتج متوافق مع:
(EL) Το προϊόν είναι κατασκευασμένο σύμφωνα με τη:	(SK) Výrobek je ve shodě se:	
(NL) O produto è conforme as:	(SL) Proizvod je v skladu z:	

(EN) DIRECTIVES - (IT) DIRETTIVE - (FR) DIRECTIVES - (ES) DIRECTIVAS - (DE) RICHTLINIEN - (RU) ДИРЕКТИВЫ - (PT) DIRECTIVAS - (EL) ΠΡΟΔΙΑΓΡΑΦΕΣ - (NL) RICHTLIJNEN - (HU) IRÁNYELVEK - (RO) DIRECTIVE - (SV) DIREKTIV - (DA) DIREKTIVER - (NO) DIREKTIVER - (FI) DIREKTIIVIT - (CS) SMĚRNICE - (SK) SMERNICE - (SL) DIREKTIVE - (HR-SR) DIREKTIVE - (LT) DIREKTYVOS - (ET) DIREKTIIVID - (LV) DIREKTĪVAS - (BG) ДИРЕКТИВИ - (PL) DYREKTYWY - (AR) توجيه

LVD 2014/35/EU + Amdt.

EMC 2014/30/EU + Amdt.

RoHS 2011/65/EU + Amdt.